

プレジャーBT ラクデス1.67

Pleasure Blue Tech Rakudesu 1.67

プラスチック
アシスト
内面累進・内面非球面
1.67

仕様

屈折率	1.67
比重	1.35
アッペ数	32
設計	内面累進・内面非球面
加入度数	0.50~1.00

対応コート

- つるつる
- プラチナ
- プラチナBC
- プラチナIRB
- ボードン
- ミラー (シルバー・ゴールド・ブルー・レッド)

製作範囲表

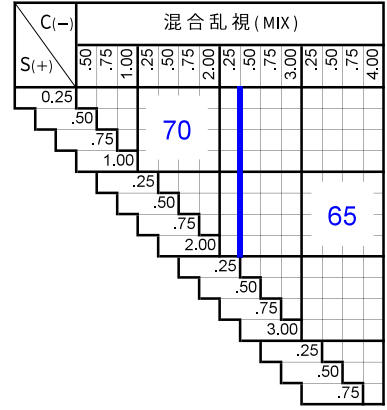
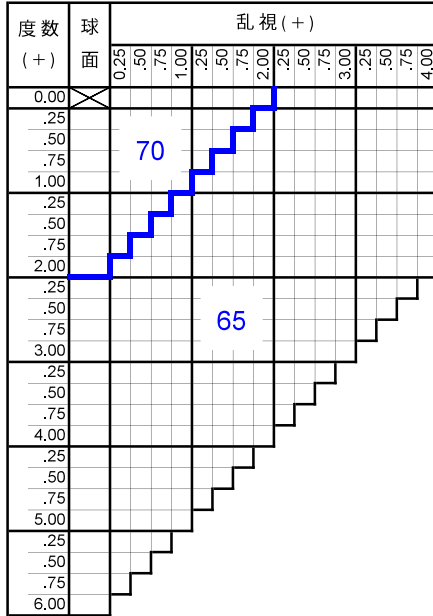
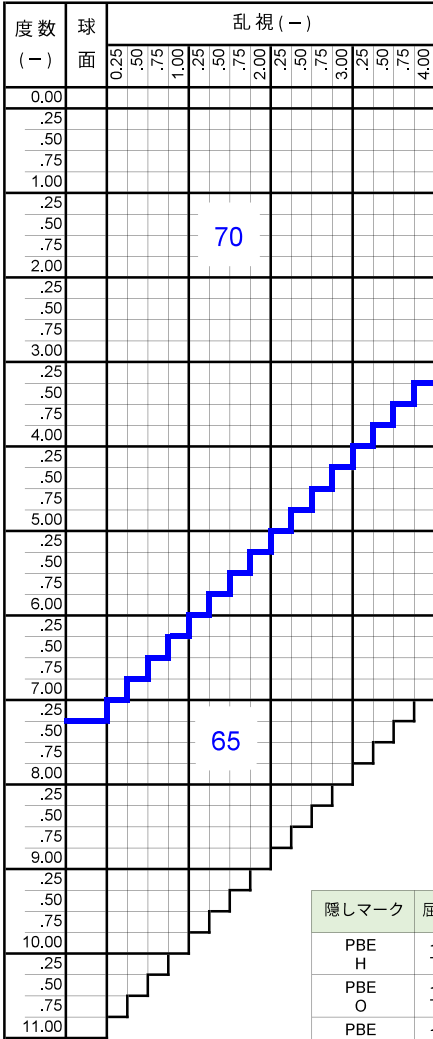

隠しマーク	屈折率	累進帯長
PBE H	1.60	15mm
PBE O	1.67	
PBE V	1.74	

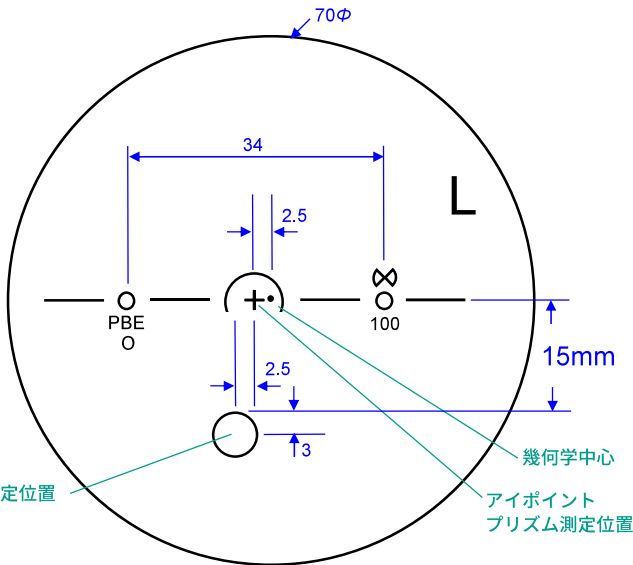

カラー

アリアーテ	○	※1
レイバン G15・G31・#3	×	
見本色	×	
リラックス	×	

原産国

日本

特殊加工

外径指定	○	※2
プリズム	○	※3
偏心	×	
カーブ指定	○	※4
UVカット	標準	※5
厚み指定	○	
玉型カット	○	
スライス加工	○	

※1 対象濃度15%以上推奨
低濃度の場合、サンプルカラーより色味が変わる場合があります

※2 [縮小]
(+、MIX範囲) 基準径~最小55mm (1mm単位)
外径は2.5mm内寄せになっています。
・外径70mm → 有効外径75mm
・外径65mm → 有効外径70mm

※3 3△まで可
外径が変化する場合があります

※4 (-) S+C=-3.00まで 6カーブ指定可
(-) S+C=-5.00まで 5カーブ指定可
(-) S+C=-6.50まで 4カーブ指定可
(カーブ指定の時はプリズム不可)

※5 UV420

※注 メガネット発注はトレースデータが必須。
トレースデータがないご注文はオフライン
対応になります。

※注 左右商品違いのペア注文は不可。
左右別々でご注文ください。

プレジャーBT ラクデスI.60

Pleasure Blue Tech Rakudesu I.60

プラスチック

アシスト

内面累進・内面非球面

1.60

仕様

屈折率	1.60
比重	1.30
アッペ数	42
設計	内面累進・内面非球面
加入度数	0.50~1.00

対応コート

- つるつる
- プラチナ
- プラチナBC
- プラチナIRB
- ビューティフル
- ボードン
- ミラー (シルバー・ゴールド・ブルー・レッド)

製作範囲表

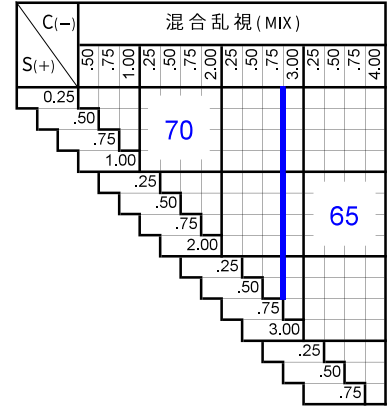
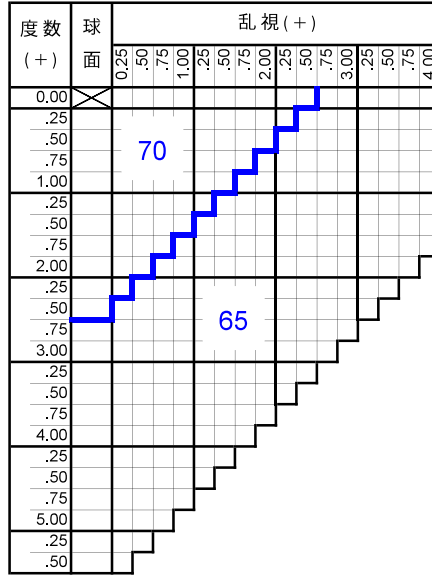
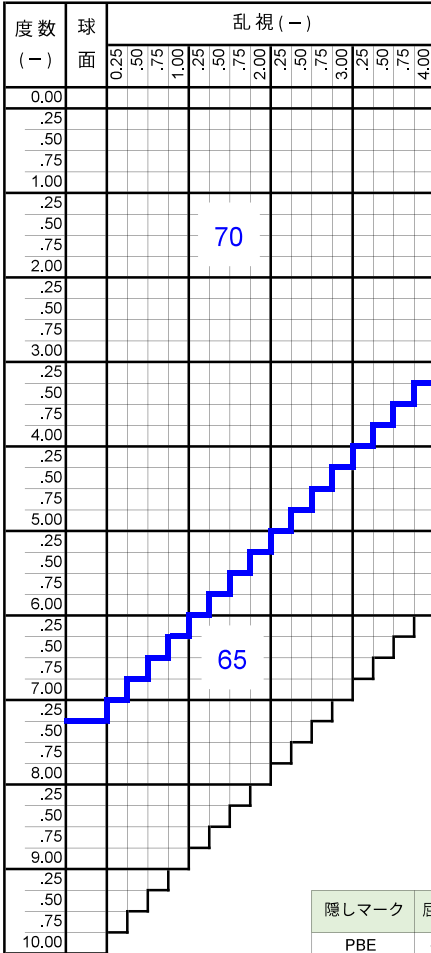

隠しマーク	屈折率	累進帯長
PBE H	1.60	15mm
PBE O	1.67	
PBE V	1.74	

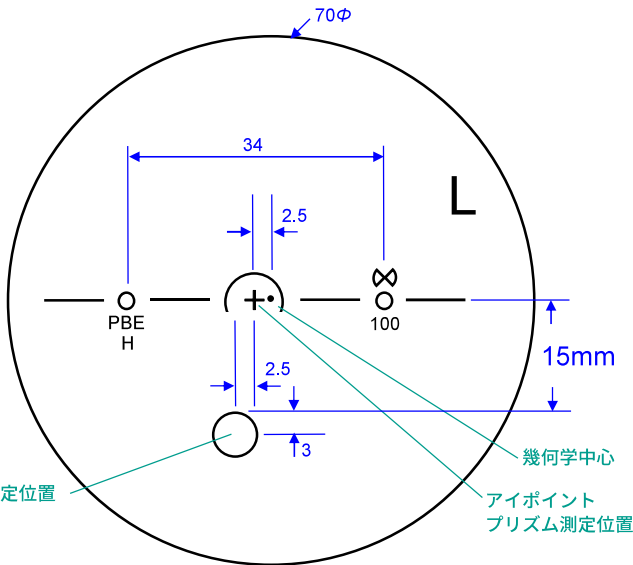

カラー

アリアーテ	○	※1
レイバン G15・G31・#3	×	
見本色	×	
リラックス	×	

特殊加工

外径指定	○	※2
プリズム	○	※3
偏心	×	
カーブ指定	○	※4
UVカット	標準	※5
厚み指定	○	
玉型カット	○	
スライス加工	○	

※1 対象濃度15%以上推奨
低濃度の場合、サンプルカラーより色味が変わる場合があります

※2 [縮小]
(+、MIX範囲) 基準径~最小55mm (1mm単位)
外径は2.5mm内寄せになっています。
・外径70mm → 有効外径75mm
・外径65mm → 有効外径70mm

※3 3△まで可
外径が変化する場合があります

※4 (-) S+C=-3.00まで 6カーブ指定可
(-) S+C=-5.00まで 5カーブ指定可
(-) S+C=-6.50まで 4カーブ指定可
(カーブ指定の際はプリズム不可)

※5 UV420

※注 メガネット発注はトレースデータが必須。
トレースデータがないご注文はオフライン
対応になります。

※注 左右商品違いのペア注文は不可。
左右別々でご注文ください。

原産国

日本

プレジャーラクデス1.74

Pleasure Rakudesu 1.74

プラスチック

アシスト

内面累進・内面非球面

1.74

仕様

屈折率	1.74
比重	1.47
アッペ数	33
設計	内面累進・内面非球面
加入度数	0.50~1.00

対応コート

- つるつる
- プラチナ
- プラチナBC
- プラチナIRB
- ボードン

製作範囲表

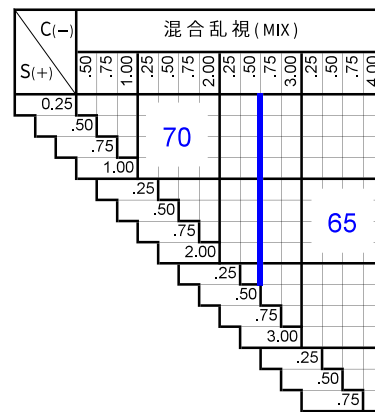
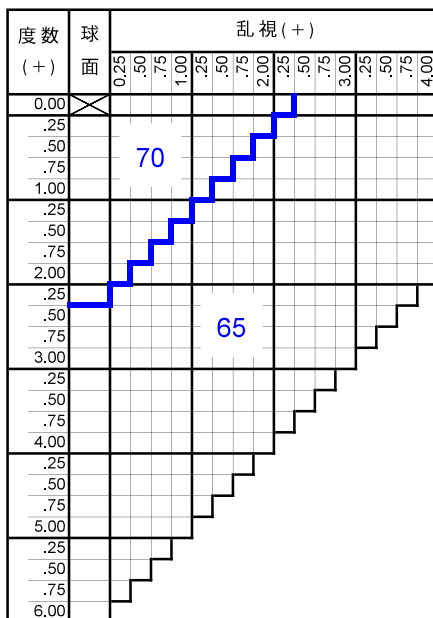
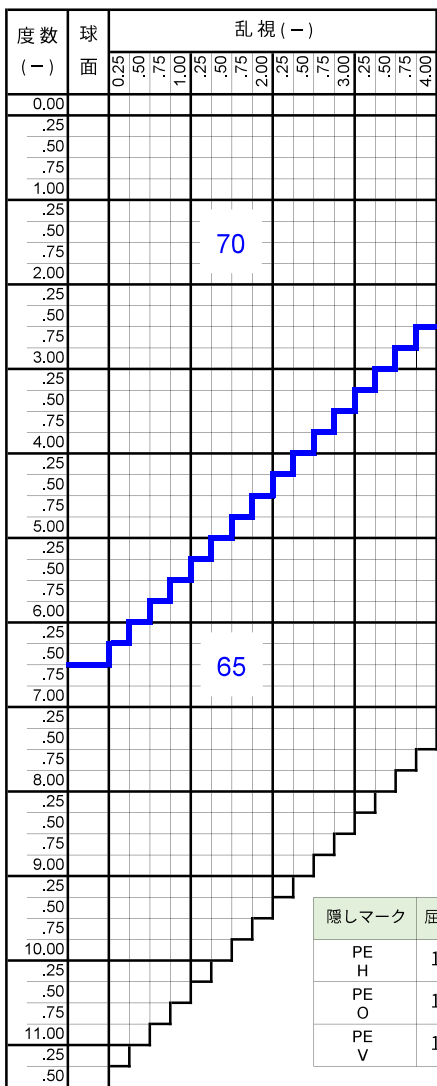

隠しマーク	屈折率	累進帯長
PE H	1.60	15mm
PE O	1.67	
PE V	1.74	

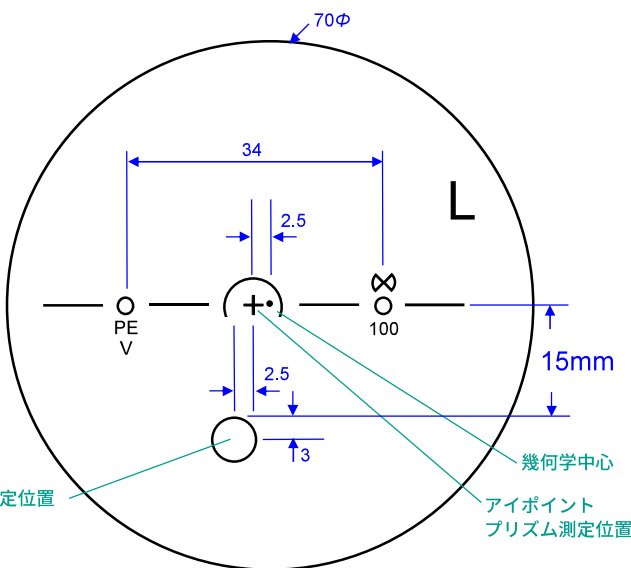

カラー

アリアーテ	○	※1
レイバン G15・G31・#3	○	
見本色	○	
リラックス	×	

原産国

日本

特殊加工

外径指定	○	※2
プリズム	○	※3
偏心	×	
カーブ指定	○	※4
UVカット	標準	※5
厚み指定	○	
玉型カット	○	
スライス加工	○	

※1 対象濃度15%以上

※2 [縮小]

(+、MIX範囲) 基準径~最小55mm (1mm単位)

外径は2.5mm内寄せになっています。

・外径70mm → 有効外径75mm

・外径65mm → 有効外径70mm

3△まで可

外径が変化する場合があります

※4 (-)S+C=-4.50まで 5カーブ指定可

(-)S+C=-6.50まで 4カーブ指定可

(-)S+C=-8.00まで 2カーブ指定可

(カーブ指定の時はプリズム不可)

※5 UV400

※注 メガネツ発注はトレースデータが必須。

トレースデータがないご注文はオフライン

対応になります。

※注 左右商品違いのペア注文は不可。

左右別々でご注文ください。

プレジャーラクデス1.67

Pleasure Rakudesu 1.67

プラスチック

アシスト

内面累進・内面非球面

1.67

仕様

屈折率	1.67
比重	1.35
アッペ数	32
設計	内面累進・内面非球面
加入度数	0.50～1.00

対応コート

- つるつる
- プラチナ
- プラチナBC
- プラチナIRB
- ミラー（シルバー・ゴールド・ブルー・レッド）

製作範囲表

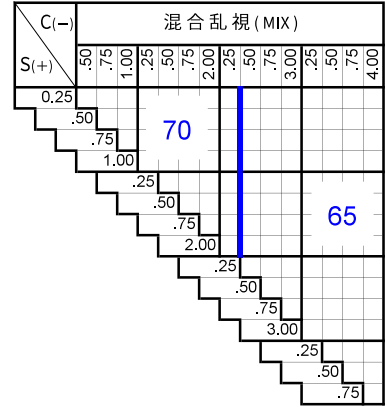
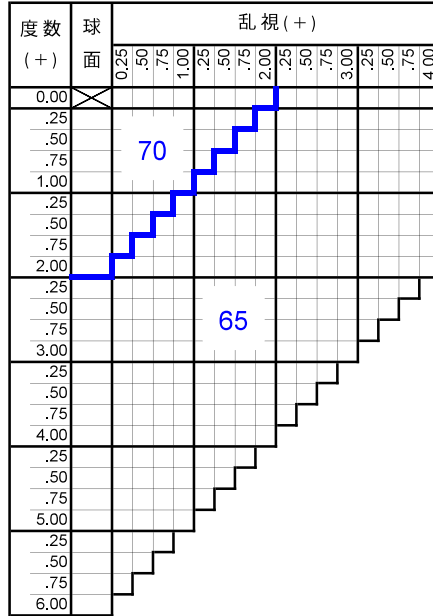
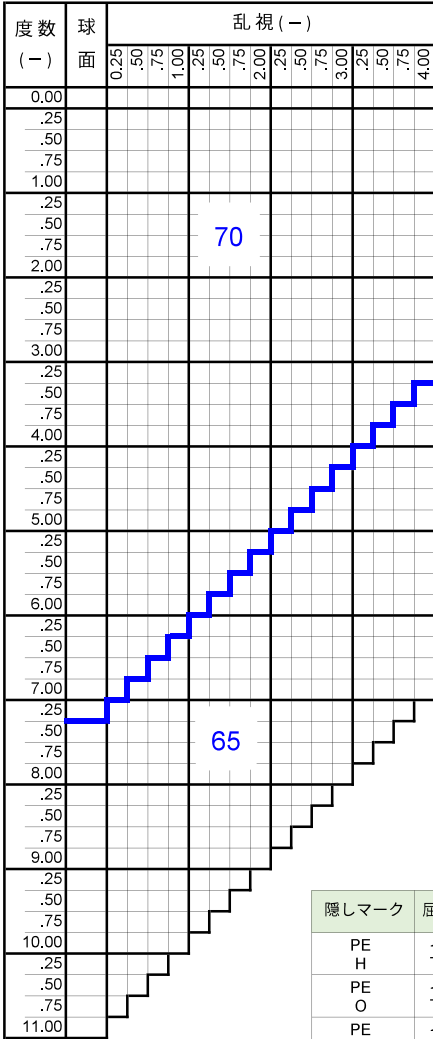

隠しマーク	屈折率	累進帯長
PE H	1.60	15mm
PE O	1.67	
PE V	1.74	

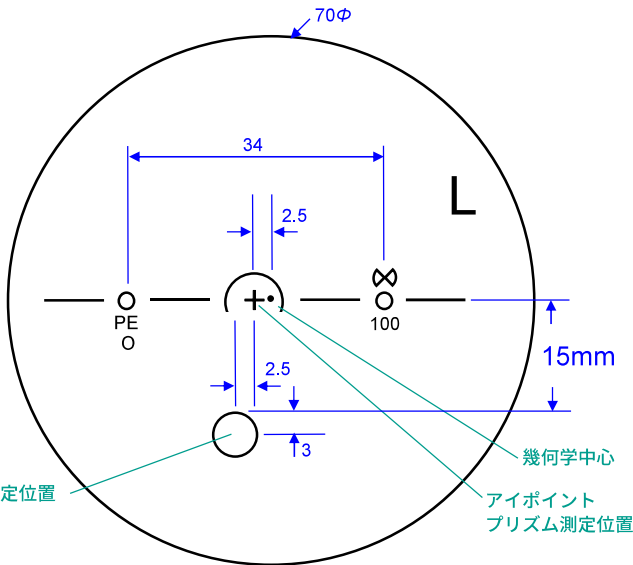

カラー

アリアーテ	○	※1
レイバン G15・G31・#3	○	
見本色	○	
リラックス	○	※2

原産国

日本

特殊加工

外径指定	○	※3
プリズム	○	※4
偏心	×	
カーブ指定	○	※5
UVカット	標準	※6
厚み指定	○	
玉型カット	○	
スライス加工	○	

※1 対象濃度15%以上

※2 プラチナのみ

※3 [縮小]

(+, MIX範囲) 基準径～最小55mm (1mm単位) ※6 UV400

外径は2.5mm内寄せになっています。

・外径70mm → 有効外径75mm

・外径65mm → 有効外径70mm

※4 3△まで可

外径が変化する場合があります

※5 (-)S+C=-3.00まで 6カーブ指定可

(-)S+C=-5.00まで 5カーブ指定可

(-)S+C=-6.50まで 4カーブ指定可

(カーブ指定の時はプリズム不可)

※注 左右商品違いのペア注文は不可。

左右別々でご注文ください。

プレジャーラクデス I.60

Pleasure Rakudesu I.60

プラスチック

アシスト

内面累進・内面非球面

1.60

仕様

屈折率	1.60
比重	1.30
アッペ数	42
設計	内面累進・内面非球面
加入度数	0.50～1.00

対応コート

- つるつる
- プラチナ
- プラチナBC
- プラチナIRB
- ビューティフル
- ボードン
- ミラー (シルバー・ゴールド・ブルー・レッド)

製作範囲表

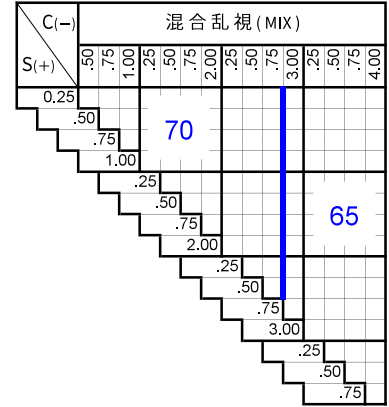
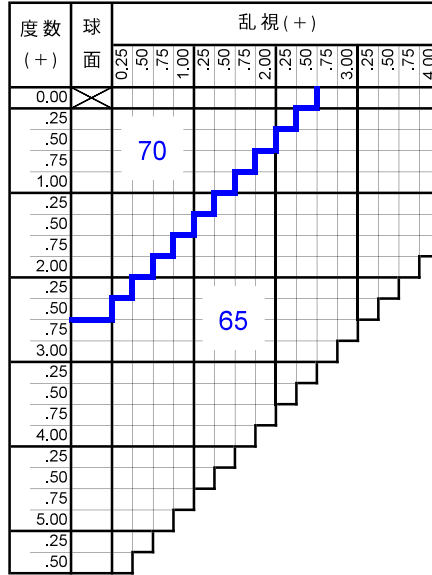
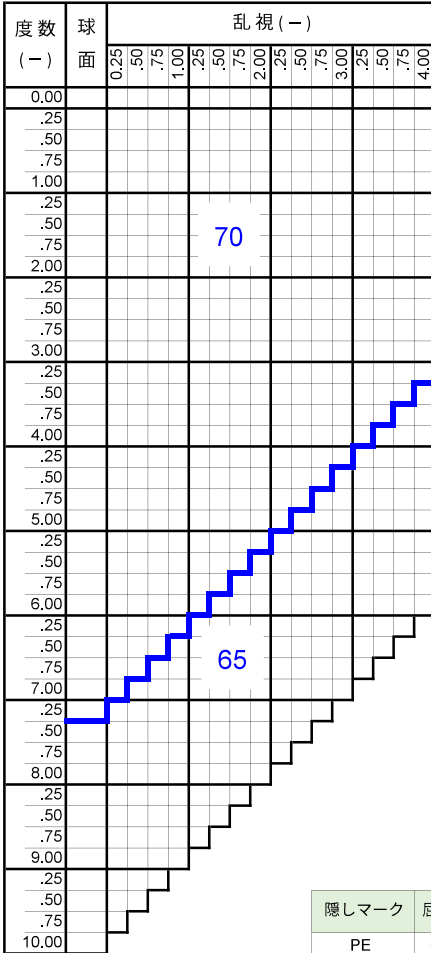

隠しマーク	屈折率	累進帯長
PE H	1.60	15mm
PE O	1.67	
PE V	1.74	

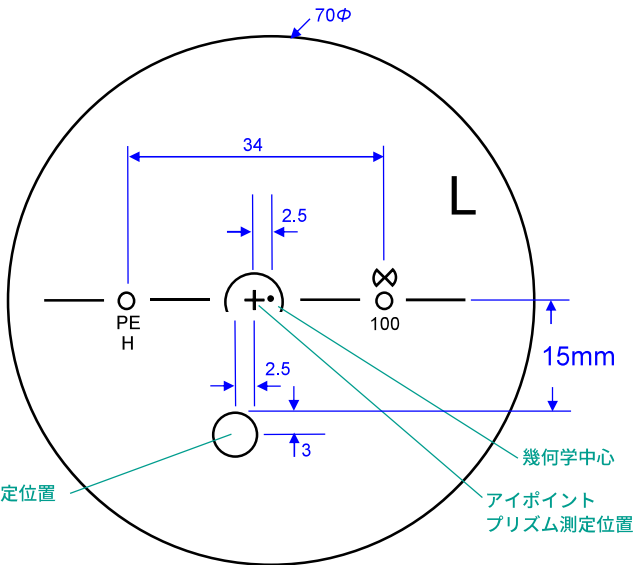

カラー

アリアーテ	○	※1
レイバン G15・G31・#3	○	
見本色	○	
リラックス	○	※2

原産国

日本

特殊加工

外径指定	○	※3
プリズム	○	※4
偏心	×	
カーブ指定	○	※5
UVカット	標準	※6
厚み指定	○	
玉型カット	○	
スライス加工	○	

※1 対象濃度15%以上

※2 プラチナのみ

※3 [縮小]

(+, MIX範囲) 基準径～最小55mm (1mm単位) ※6 UV400

外径は2.5mm内寄せになっています。

・外径70mm → 有効外径75mm

・外径65mm → 有効外径70mm

※4 △まで可

外径が変化する場合があります

※5 (-) S+C=-3.00まで 6カーブ指定可

(-) S+C=-5.00まで 5カーブ指定可

(-) S+C=-6.50まで 4カーブ指定可

(カーブ指定の時はプリズム不可)

※注 左右商品違いのペア注文は不可。
左右別々でご注文ください。

ズームBT ラクデスI.74

Zoom Blue Tech Rakudesu I.74

プラスチック

アシスト

内面累進・内面非球面

1.74

仕様

屈折率	1.74
比重	1.46
アッペ数	33
設計	内面累進・内面非球面
加入度数	0.50～1.00

対応コート

- つるつる
- プラチナ
- プラチナBC
- プラチナIRB
- ボードン
- ビューティフル

製作範囲表

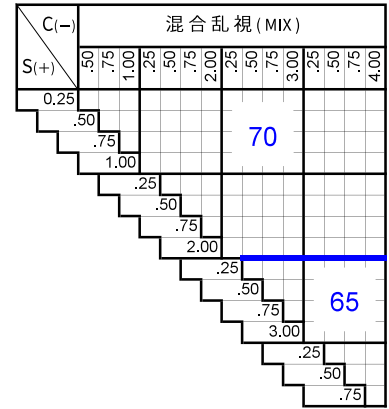
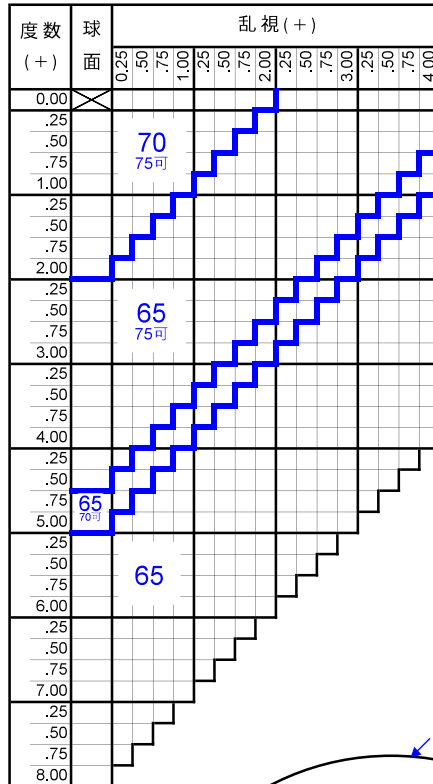
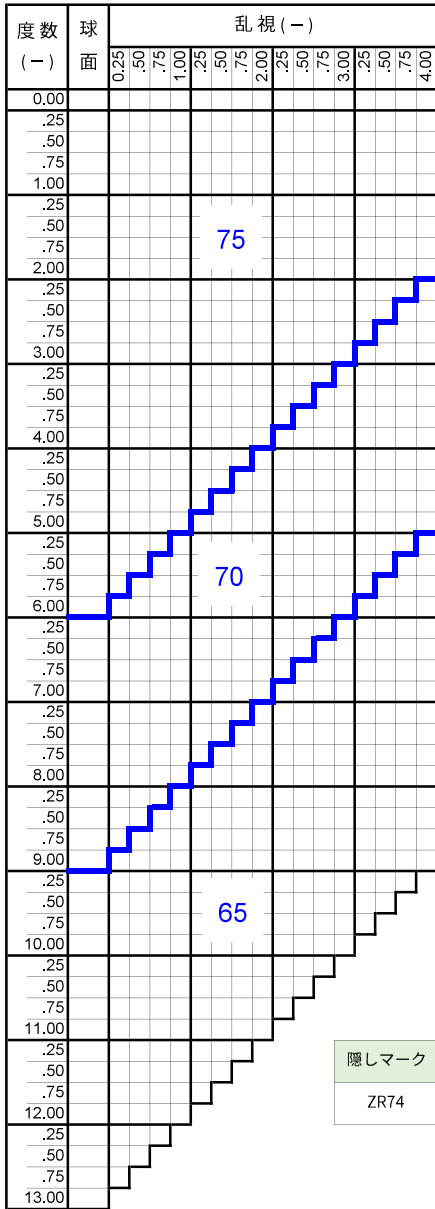

隠しマーク	屈折率	累進帯長
ZR74	1.74	14mm

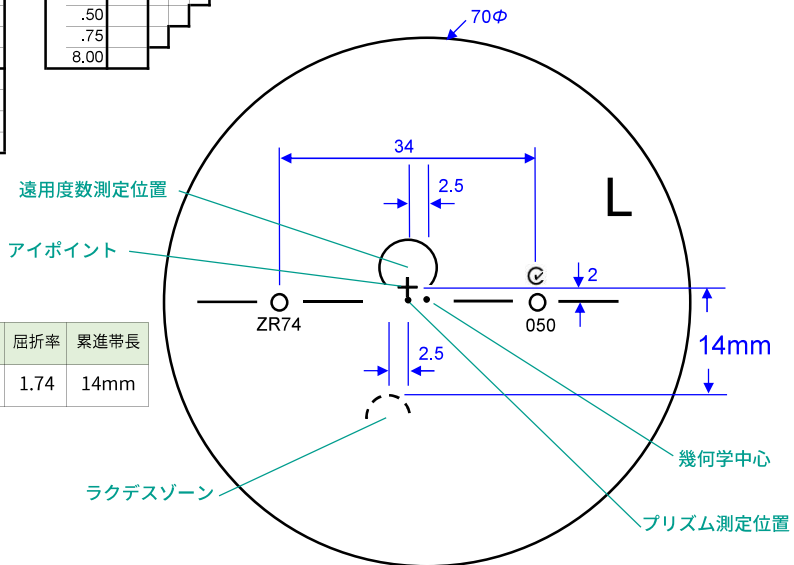

カラー

アリアーテ	○	※1
レイバン G15・G31・#3	×	
見本色	×	
リラックス	×	

原産国

日本

特殊加工

外径指定	○	※2
プリズム	○	※3
偏心	×	
カーブ指定	○	※4
UVカット	標準	※5
厚み指定	○	
玉型カット	○	
スライス加工	○	

※1 対象濃度15%以上推奨
低濃度の場合、サンプルカラーより色味が
変わる場合があります
スパークイエロー・スパークピンク
ツインカラーは不可

※2 [縮小]
(+、MIX範囲) 基準径～最小55mm (1mm単位)
[拡大]
可表記まで製作可 (1mm単位)
外径は2.5mm内寄せになっています。
・外径75mm → 有効外径80mm
・外径70mm → 有効外径75mm
・外径65mm → 有効外径70mm

※3 3△まで可
(-) (MIX) 全範囲
(+) S+C=+6.00まで

※4 (-) S+C=-4.00まで 5カーブ指定可
(-) S+C=-6.00まで 4カーブ指定可
(-) S+C=-8.00まで 3カーブ指定可
(カーブ指定の時はプリズム不可)
(カーブは1.530換算)

※5 UV420

ズームBT ラクデスI.67

Zoom Blue Tech Rakudesu I.67

プラスチック

アシスト

内面累進・内面非球面

1.67

仕様

屈折率	1.67
比重	1.35
アッペ数	32
設計	内面累進・内面非球面
加入度数	0.50～1.00

対応コート

- つるつる
- プラチナ
- プラチナBC
- プラチナIRB
- ボードン
- ビューティフル

製作範囲表

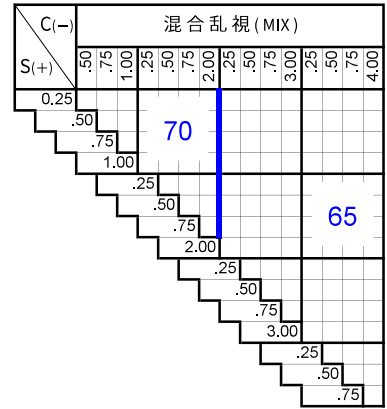
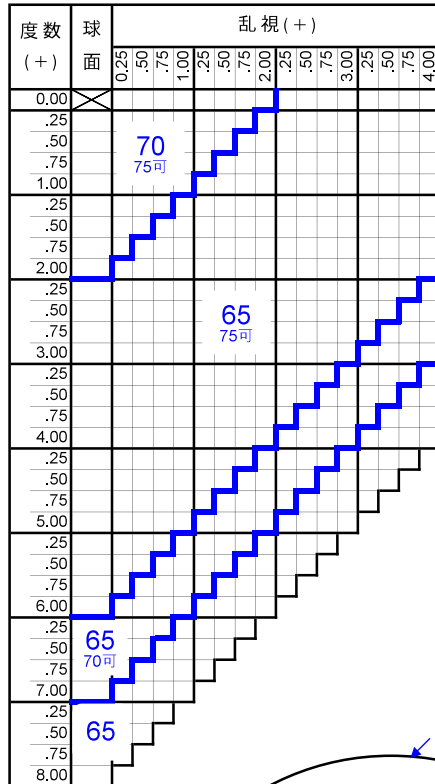
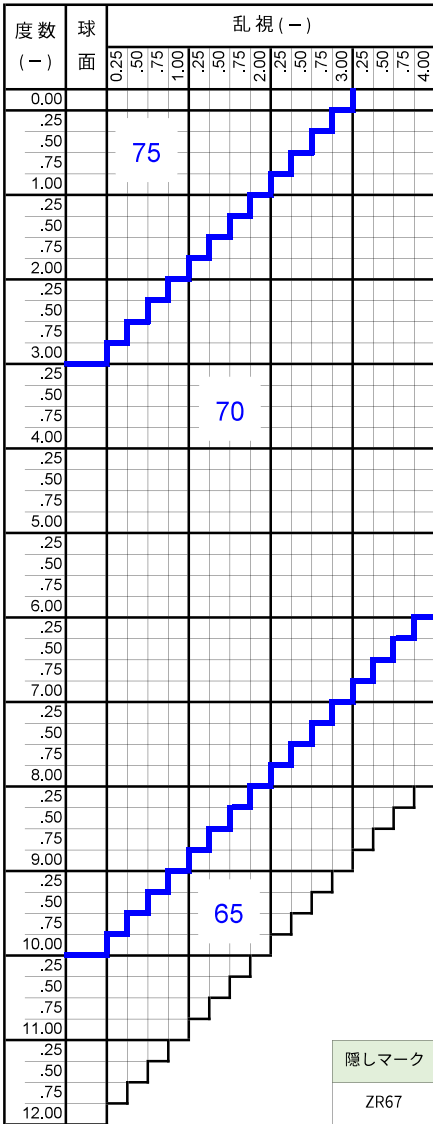

隠しマーク	屈折率	累進帯長
ZR67	1.67	14mm

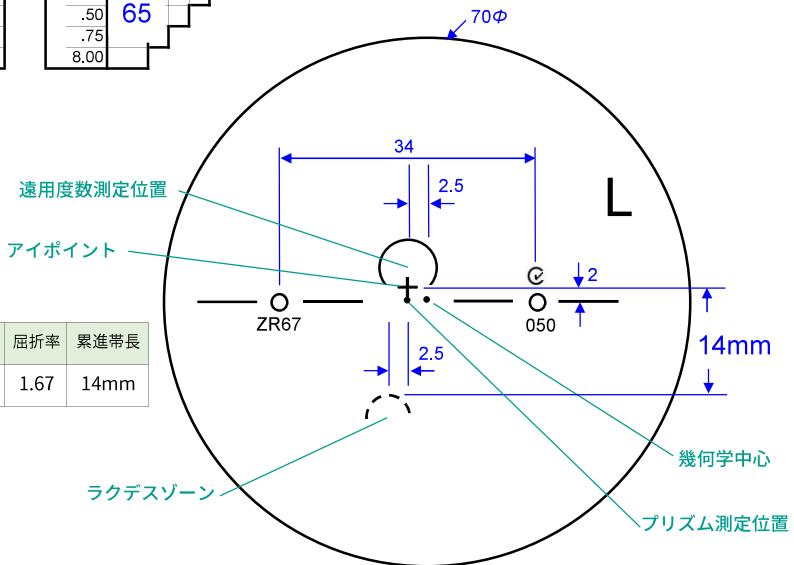

カラー

アリアーテ	○	※1
レイバン G15・G31・#3	×	
見本色	×	
リラックス	×	

原産国

日本

特殊加工

外径指定	○	※2
プリズム	○	※3
偏心	×	
カーブ指定	○	※4
UVカット	標準	※5
厚み指定	○	
玉型カット	○	
スライス加工	○	

※1 対象濃度15%以上推奨
低濃度の場合、サンプルカラーより色味が
変わる場合があります

※2 [縮小]
(+、MIX範囲) 基準径～最小55mm (1mm単位)
[拡大]
可表記まで製作可 (1mm単位)
外径は2.5mm内寄せになっています。
・外径75mm → 有効外径80mm
・外径70mm → 有効外径75mm
・外径65mm → 有効外径70mm

※3 3△まで可
(-) S+C=-10.00まで
(+) S+C=+7.00まで
(MIX) 全範囲

※4 (-) S+C=-3.00まで 6カーブ指定可
(-) S+C=-4.50まで 4カーブ指定可
(-) S+C=-5.50まで 3カーブ指定可
(カーブ指定の時はプリズム不可)
(カーブは1.530換算)

※5 UV420

ズームBT ラクデスI.60

Zoom Blue Tech Rakudesu I.60

プラスチック

アシスト

内面累進・内面非球面

1.60

仕様

屈折率	1.60
比重	1.30
アッペ数	42
設計	内面累進・内面非球面
加入度数	0.50～1.00

対応コート

- つるつる
- プラチナ
- プラチナBC
- プラチナIRB
- ボードン
- ビューティフル

製作範囲表

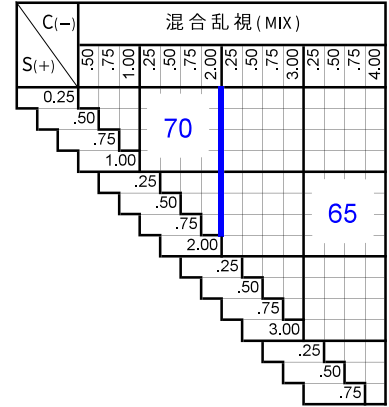
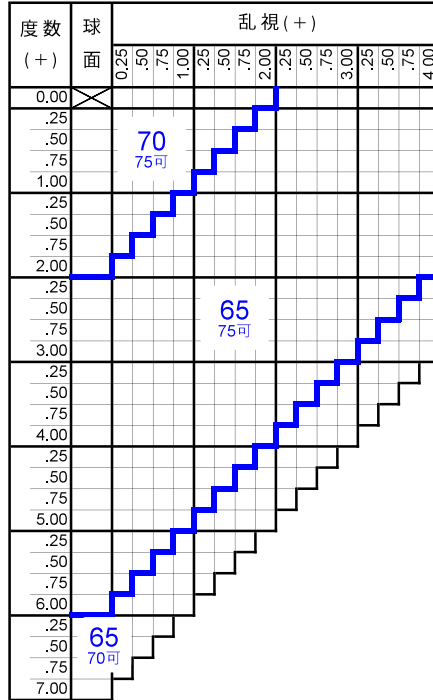
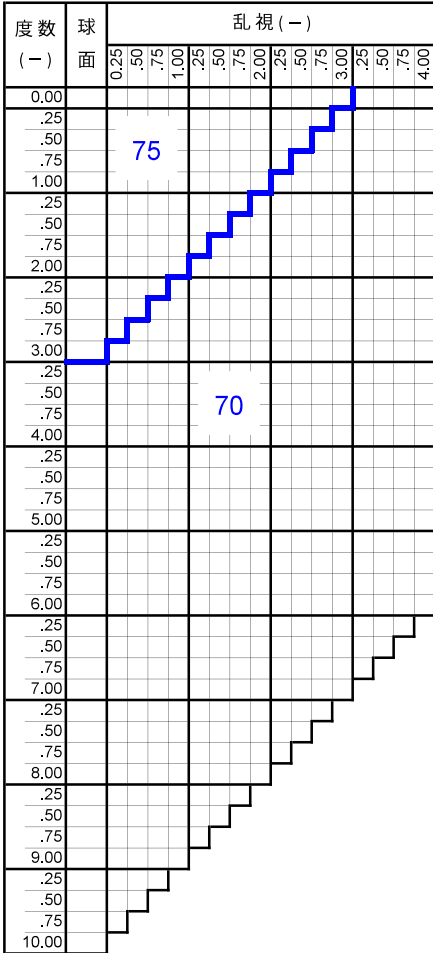

隠しマーク	屈折率	累進帯長
ZR60	1.60	14mm

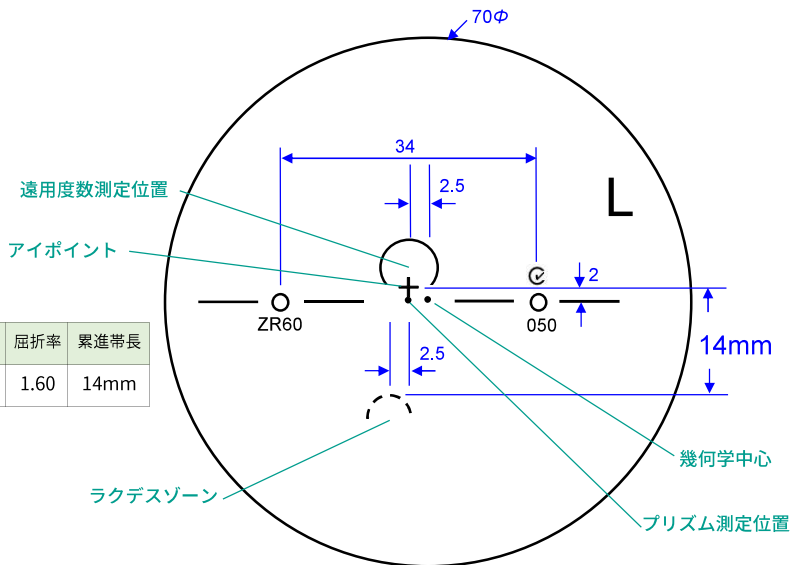

カラー

アリアーテ	○	※1
レイバン G15・G31・#3	×	
見本色	×	
リラックス	×	

原産国

日本

特殊加工

外径指定	○	※2
プリズム	○	※3
偏心	×	
カーブ指定	○	※4
UVカット	標準	※5
厚み指定	○	
玉型カット	○	
スライス加工	○	

※1 対象濃度15%以上推奨
低濃度の場合、サンプルカラーより色味が
変わる場合があります

※2 [縮小]
(+、MIX範囲) 基準径～最小55mm (1mm単位)
[拡大]
可表記まで製作可 (1mm単位)
外径は2.5mm内寄せになっています。
・外径75mm → 有効外径80mm
・外径70mm → 有効外径75mm
・外径65mm → 有効外径70mm

※3 3△まで可
(-) S+C=-9.00まで
(+) S+C=+6.00まで
(MIX) 全範囲

※4 (-) S+C=-3.00まで 6カーブ指定可
(-) S+C=-5.00まで 4カーブ指定可
(-) S+C=-6.50まで 3カーブ指定可
(カーブ指定の時はプリズム不可)
(カーブは1.530換算)

※5 UV420

ズームラクデス1.74

Zoom Rakudesu 1.74

プラスチック

アシスト

内面累進・内面非球面

1.74

仕様

屈折率	1.74
比重	1.47
アッペ数	33
設計	内面累進・内面非球面
加入度数	0.50～1.00

対応コート

- つるつる
- プラチナ
- プラチナBC
- プラチナIRB
- ボードン
- ビューティフル

製作範囲表

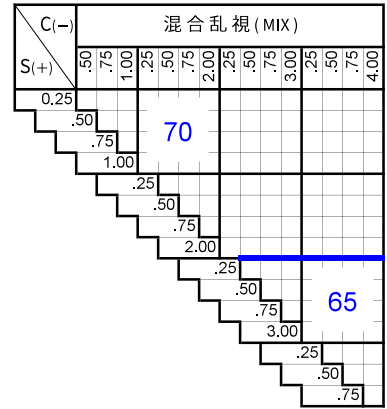
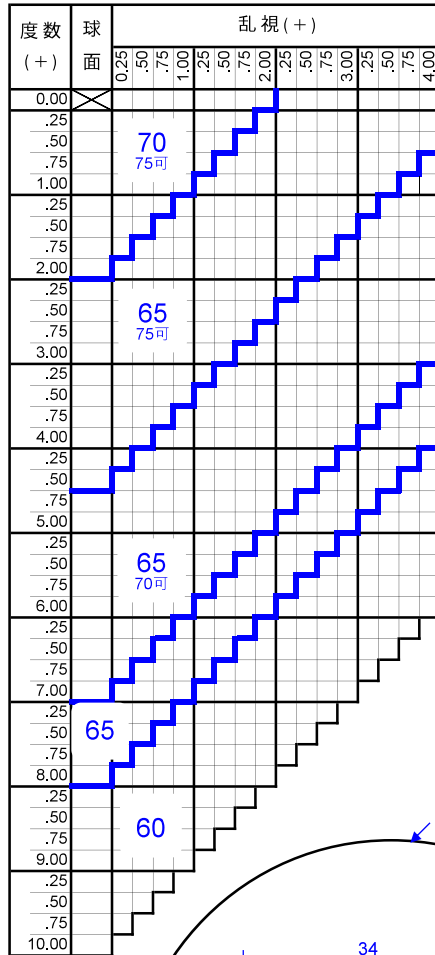
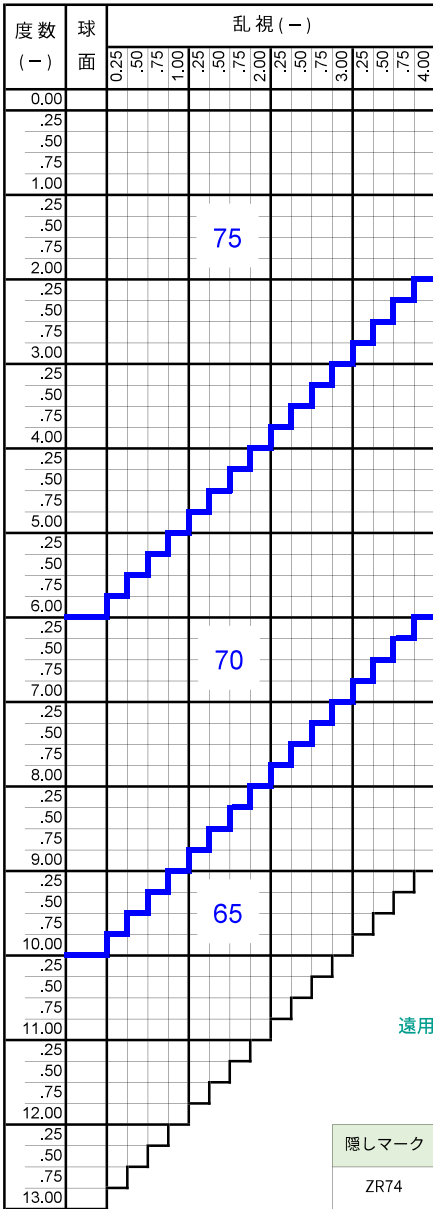

隠しマーク	屈折率	累進帯長
ZR74	1.74	14mm

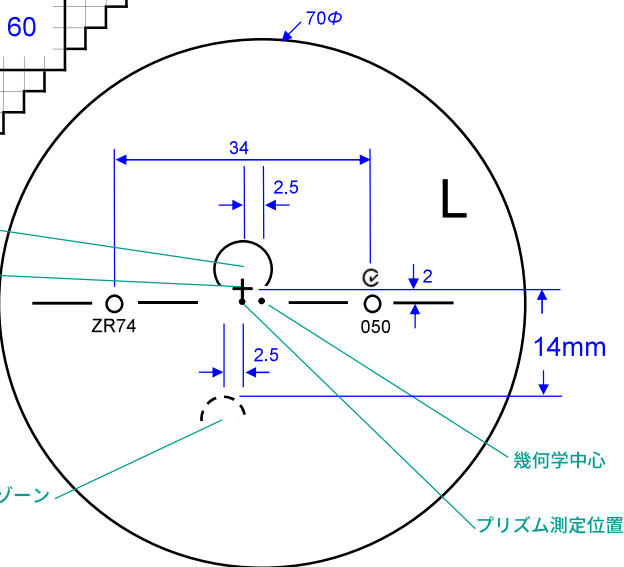

カラー

アリアーテ	○
レイバン G15・G31・#3	×
見本色	×
リラックス	×

特殊加工

外径指定	○	※1
プリズム	○	※2
偏心	×	
カーブ指定	○	※3
UVカット	標準	※4
厚み指定	○	
玉型カット	○	
スライス加工	○	

※1 [縮小]
(+, MIX範囲) 基準径～最小55mm (1mm単位)
[拡大]
可表記まで製作可 (1mm単位)
外径は2.5mm内寄せになっています。
・外径75mm → 有効外径80mm
・外径70mm → 有効外径75mm
・外径65mm → 有効外径70mm

※2 3△まで可
(-) (MIX) 全範囲
(+) S+C=+6.00まで

※3 (-) S+C=-4.00まで 5カーブ指定可
(-) S+C=-6.00まで 4カーブ指定可
(-) S+C=-7.50まで 3カーブ指定可
(カーブ指定の時はプリズム不可)
(カーブは1.530換算)

原産国

日本

※4 UV400



日本レンズ NIPPON LENS since 1935

2022.10.03

A5-10

ズームラクデス1.67

Zoom Rakudesu 1.67

プラスチック

アシスト

内面累進・内面非球面

1.67

仕様

屈折率	1.67
比重	1.35
アッペ数	32
設計	内面累進・内面非球面
加入度数	0.50～1.00

対応コート

- つるつる
- プラチナ
- プラチナBC
- プラチナIRB
- ボードン
- ビューティフル

製作範囲表

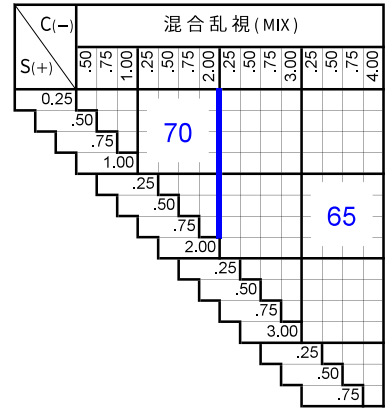
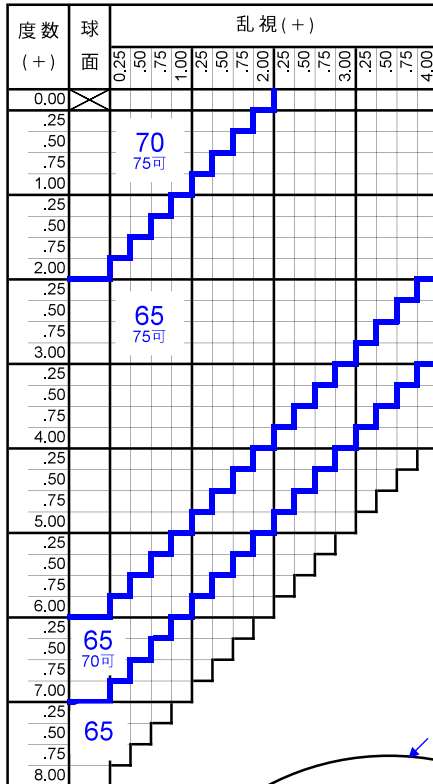
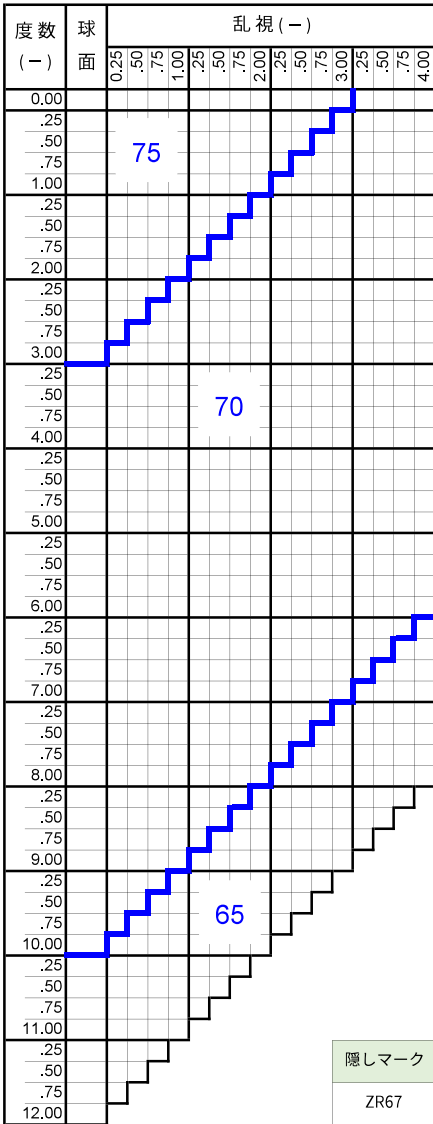

外径は2.5mm内寄せになっています。
 ・外径75mm → 有効外径70mm
 ・外径70mm → 有効外径75mm
 ・外径65mm → 有効外径70mm

隠しマーク	屈折率	累進帯長
ZR67	1.67	14mm

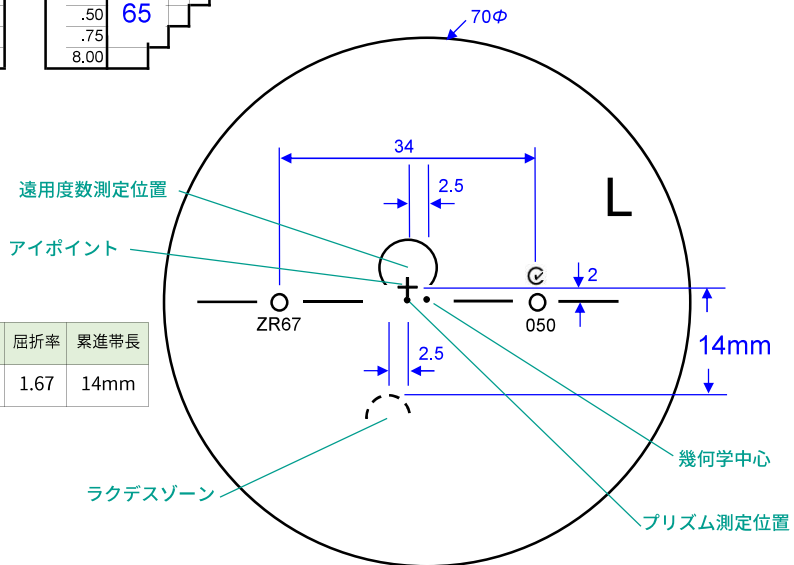

カラー

アリアーテ	○	
レイバン G15・G31・#3	○	※1
見本色	○	※1
リラックス	×	

特殊加工

外径指定	○	※2
プリズム	○	※3
偏心	×	
カーブ指定	○	※4
UVカット	標準	※5
厚み指定	○	
玉型カット	○	
スライス加工	○	

※1 プラチナIRBは不可

※2 [縮小]
 (+、MIX範囲) 基準径～最小55mm (1mm単位)
 [拡大]
 可表記まで製作可 (1mm単位)
 外径は2.5mm内寄せになっています。
 ・外径75mm → 有効外径80mm
 ・外径70mm → 有効外径75mm
 ・外径65mm → 有効外径70mm

※3 3△まで可
 (-) S+C=-10.00まで
 (+) S+C=+7.00まで
 (MIX) 全範囲

※4 (-) S+C=-3.00まで 6カーブ指定可
 (-) S+C=-4.50まで 4カーブ指定可
 (-) S+C=-5.50まで 3カーブ指定可
 (カーブ指定の時はプリズム不可)
 (カーブは1.530換算)

※5 UV400

原産国

日本

ズームラクデス1.60

Zoom Rakudesu 1.60

プラスチック

アシスト

内面累進・内面非球面

1.60

仕様

屈折率	1.60
比重	1.30
アッペ数	42
設計	内面累進・内面非球面
加入度数	0.50～1.00

対応コート

- つるつる
- プラチナ
- プラチナBC
- プラチナIRB
- ボードン
- ビューティフル

製作範囲表

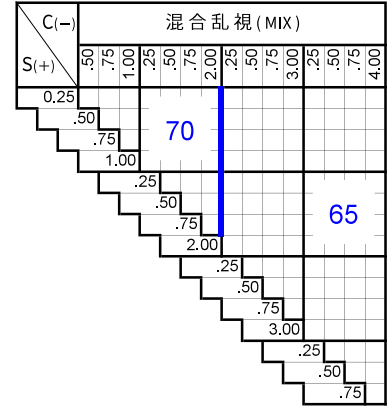
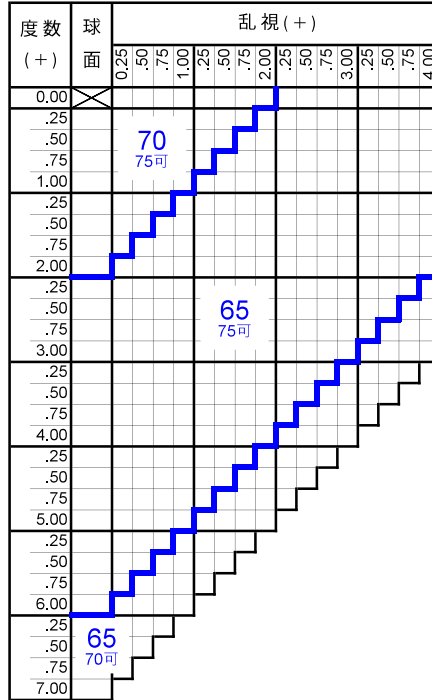
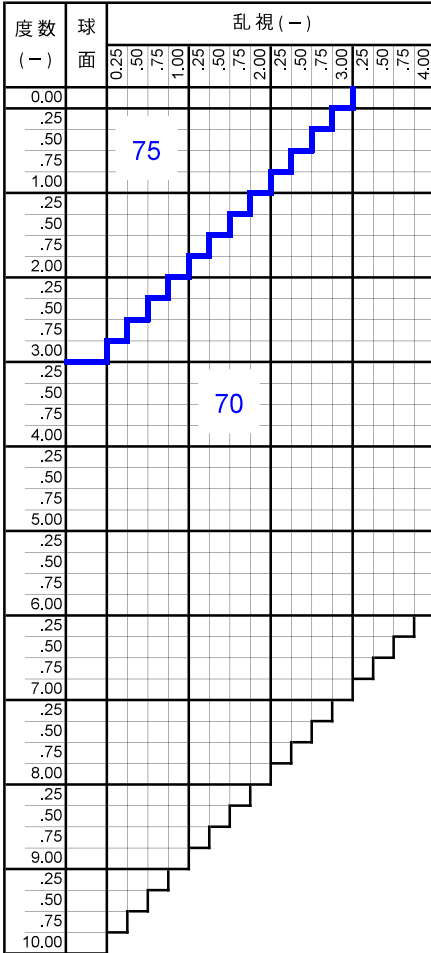

隠しマーク	屈折率	累進帯長
ZR60	1.60	14mm

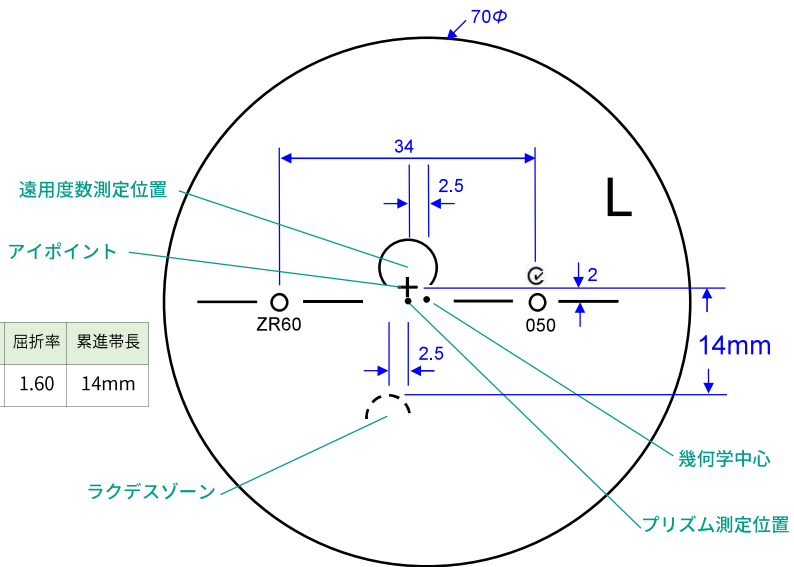

カラー

アリアーテ	○	
レイバン G15・G31・#3	○	※1
見本色	○	※1
リラックス	×	

特殊加工

外径指定	○	※2
プリズム	○	※3
偏心	×	
カーブ指定	○	※4
UVカット	標準	※5
厚み指定	○	
玉型カット	○	
スライス加工	○	

※1 プラチナIRBは不可

※2 [縮小]
(+、MIX範囲) 基準径～最小55mm (1mm単位)
[拡大]
可表記まで製作可 (1mm単位)
外径は2.5mm内寄せになっています。
・外径75mm → 有効外径80mm
・外径70mm → 有効外径75mm
・外径65mm → 有効外径70mm

※3 3△まで可
(-) S+C=-9.00まで
(+) S+C=+6.00まで
(MIX) 全範囲

※4 (-) S+C=-3.50まで 6カーブ指定可
(-) S+C=-5.00まで 4カーブ指定可
(-) S+C=-6.50まで 3カーブ指定可
(カーブ指定の時はプリズム不可)
(カーブは1.530換算)

※5 UV400

原産国

日本