

リンクデスク1.67

Link Desk 1.67

プラスチック

近々両用

両面累進・両面非球面

1.67

仕様

屈折率	1.67
比重	1.35
アッペ数	32
設計	両面累進・両面非球面
加入度数	-1.00 / -1.50

対応コート

- プラチナ
- プラチナBC
- プラチナIRB

製作範囲表

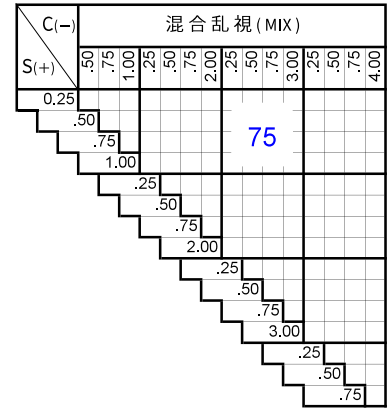
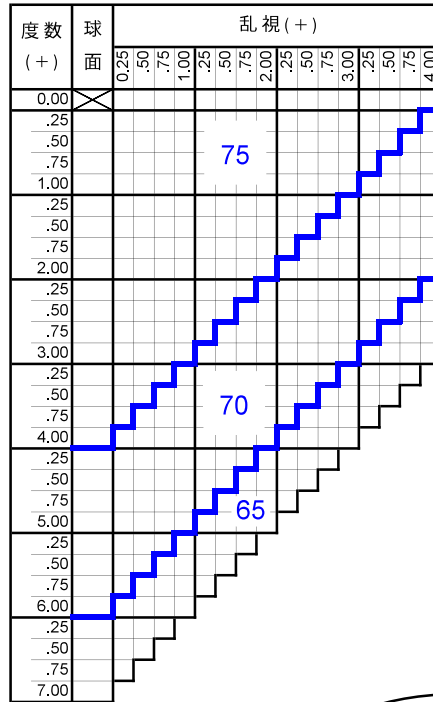
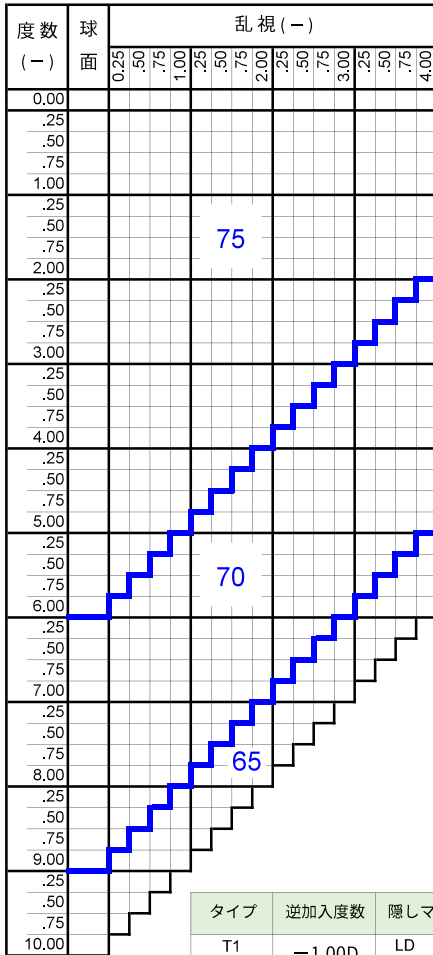

タイプ	逆加入度数	隠しマーク	屈折率	累進帯長
T1 (ワイド)	-1.00D	LD 2 100	1.67	19mm
T2 (ロング)	-1.50D	LD 2 150		

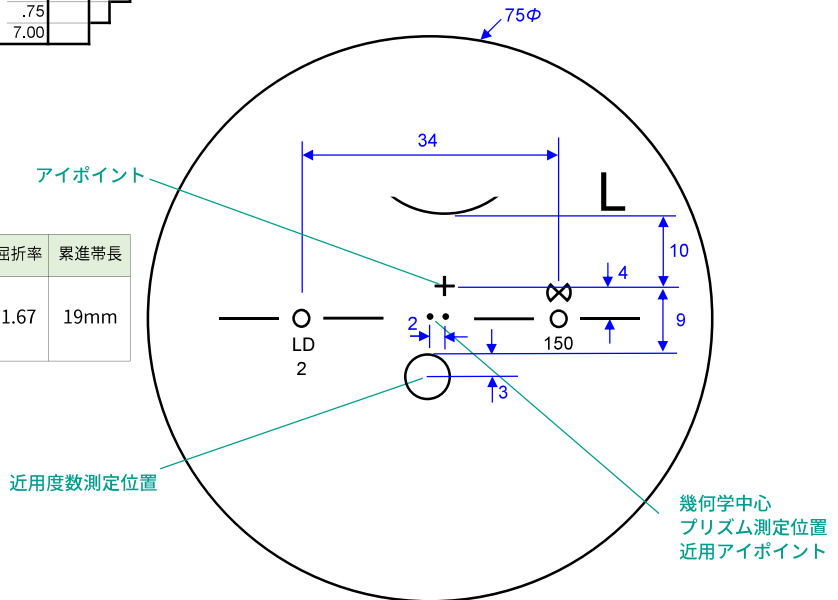

カラー

アリアーテ	○
レイバン G15・G31・#3	○
見本色	×
リラックス	×

原産国

日本

特殊加工

外径指定	○	※1
プリズム	○	※2
偏心	×	
カーブ指定	×	
UVカット	標準	※3
厚み指定	○	
玉型カット	○	
スライス加工	○	

- ※1 [縮小]
(+、MIX範囲) 基準径~最小55mm (1mm単位)
外径は2.0mm外寄せになっています。
・外径75mm → 有効外径71mm
・外径70mm → 有効外径66mm
・外径65mm → 有効外径61mm

※2 3△まで可 (外径が変化する場合があります)

※3 UV400

※注 プリズムシニング加工

1. 加入度によりプリズム量は異なります。
2. 左右で加入度が異なる場合は、左右の平均プリズム量にて加工いたします。
3. プリズム処方がある場合は、プリズムシニング加工を行いません。
4. 片玉注文の場合、他眼の処方度数もお知らせ下さい。

リンクデスク1.60

Link Desk 1.60

プラスチック

近々両用

両面累進・両面非球面

1.60

仕様

屈折率	1.60
比重	1.32
アッペ数	42
設計	両面累進・両面非球面
加入度数	-1.00 / -1.50

対応コート

- プラチナ
- プラチナBC
- プラチナIRB

製作範囲表

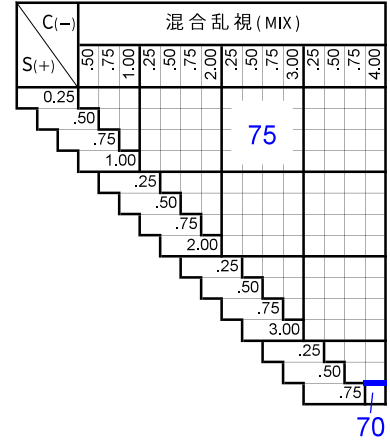
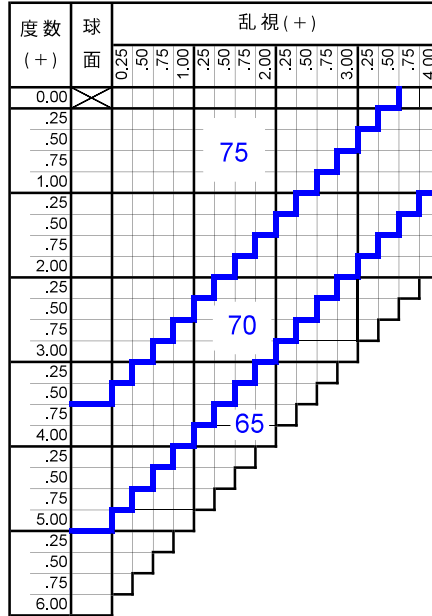
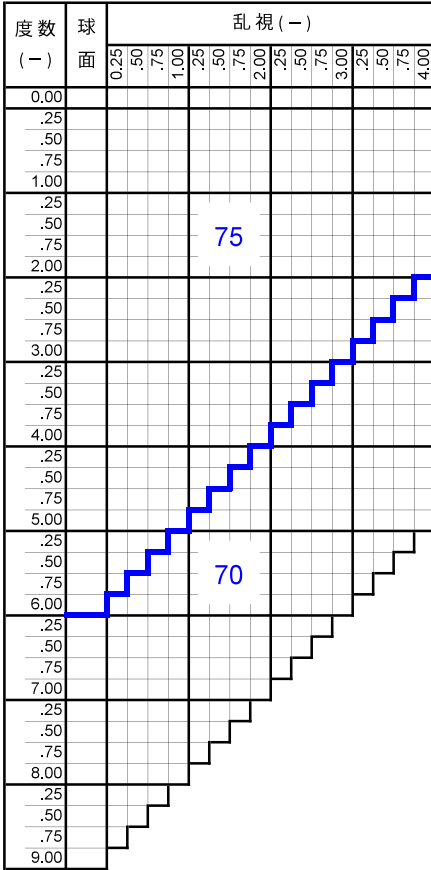

タイプ	逆加入度数	隠しマーク	屈折率	累進帯長
T1 (ワイド)	-1.00D	LD 1 100	1.60	19mm
T2 (ロング)	-1.50D	LD 1 150		

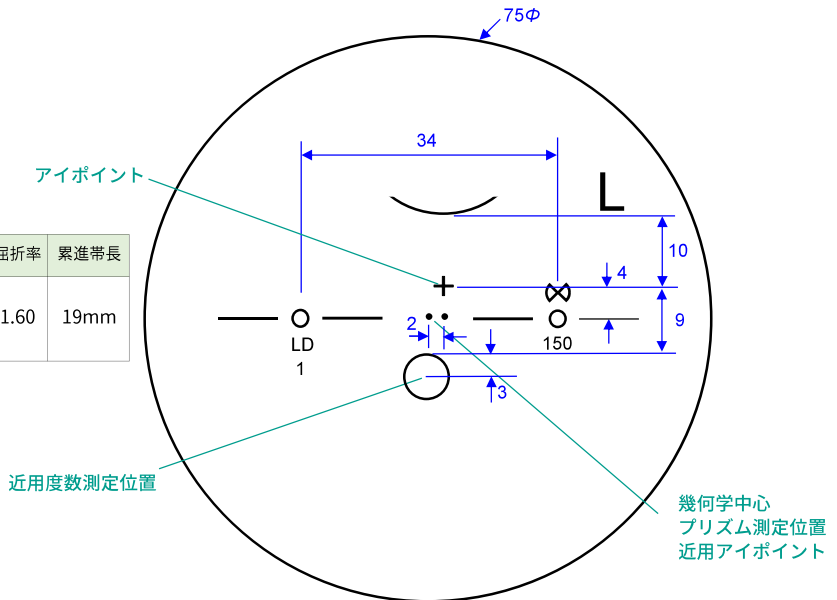

カラー

アリアーテ	○
レイバン G15・G31・#3	○
見本色	×
リラックス	×

原産国

日本

特殊加工

外径指定	○	※1
プリズム	○	※2
偏心	×	
カーブ指定	×	
UVカット	標準	※3
厚み指定	○	
玉型カット	○	
スライス加工	○	

※1 [縮小]

(+、MIX範囲) 基準径~最小55mm (1mm単位)
外径は2.0mm外寄せになっています。

- ・外径75mm → 有効外径71mm
- ・外径70mm → 有効外径66mm
- ・外径65mm → 有効外径61mm

※2 3△まで可 (外径が変化する場合があります)

※3 UV400

※注 プリズムシニング加工

1. 加入度によりプリズム量は異なります。
2. 左右で加入度が異なる場合は、左右の平均プリズム量にて加工いたします。
3. プリズム処方がある場合は、プリズムシニング加工を行いません。
4. 片玉注文の場合、他眼の処方度数もお知らせ下さい。

ズーム2BT デスク1.74

Zoom2 Blue Tech Desk 1.74

プラスチック

近々両用

内面累進

1.74

仕様

屈折率	1.74
比重	1.46
アッペ数	33
設計	内面累進
加入度数	-1.00 / -1.50

対応コート

- つるつる
- プラチナ
- プラチナBC
- プラチナIRB
- ボードン

製作範囲表

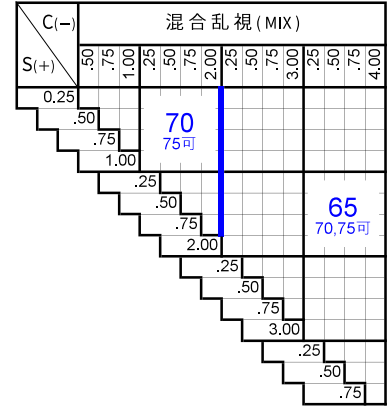
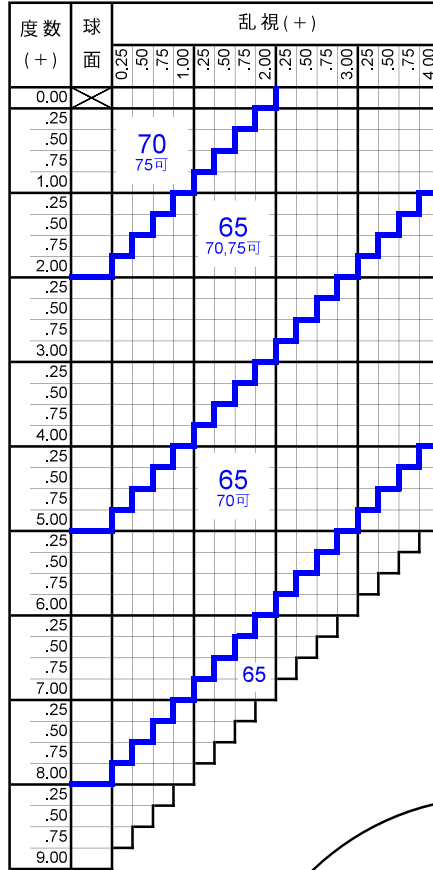
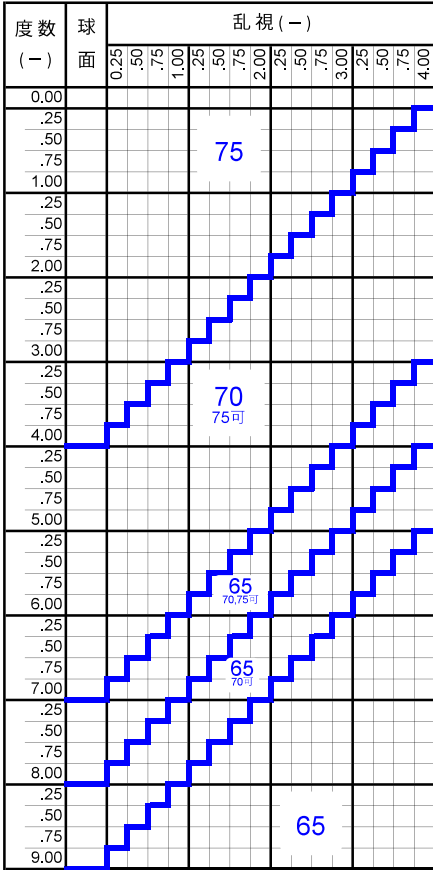

タイプ	逆加入度数	隠しマーク	屈折率
ワイド	-1.00D	DBB74 100	1.74
ロング	-1.50D	DBB74 150	

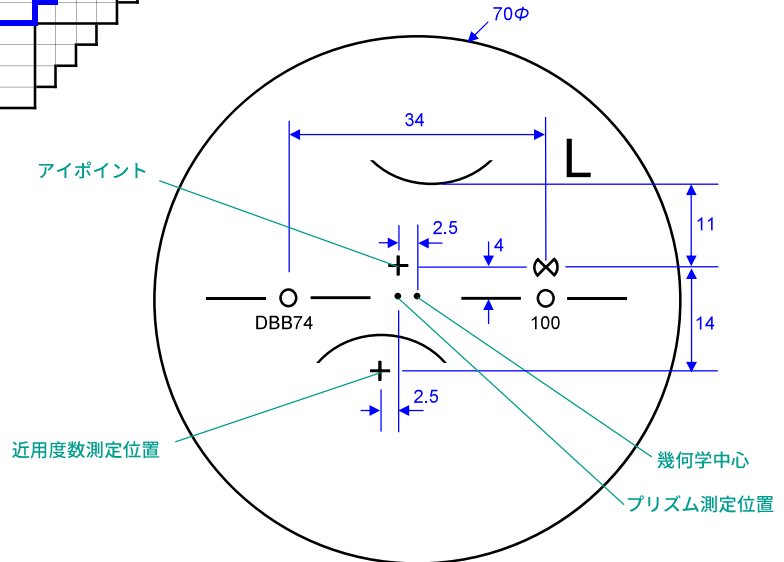

カラー

アリアーテ	○	※1
レイバン G15・G31・#3	×	
見本色	×	
リラックス	×	

原産国

日本

特殊加工

外径指定	○	※2
プリズム	○	※3
偏心	×	
カーブ指定	×	
UVカット	標準	※4
厚み指定	○	
玉型カット	○	
スライス加工	○	

※1 対象濃度15%以上
レンズ素材が薄いグリーン系のため
カラーを付けると色調が異なる場合があります

※2 [縮小]
(+, MIX範囲) 55~75mm (1mm単位)
外径は2.5mm内寄せになっています。
・外径75mm → 有効外径80mm
・外径70mm → 有効外径75mm
・外径65mm → 有効外径70mm
外径指定拡大のプリズム加工はお受けできません

※3 3△まで可
(-) 全範囲
(+) S+C=+5.00まで
(MIX) 全範囲

※4 UV420

※注 全度数プリズムシニング加工をします
プリズムシニング加工なしは
お受け出来ません

※注 左右商品違いのペア注文は不可。
左右別々でご注文ください。

ズーム2BT デスク1.67

Zoom2 Blue Tech Desk 1.67

プラスチック

近々両用

内面累進

1.67

仕様

屈折率	1.67
比重	1.35
アッペ数	32
設計	内面累進
加入度数	-1.00 / -1.50

対応コート

- つるつる
- プラチナ
- プラチナBC
- プラチナIRB
- ボードン

製作範囲表

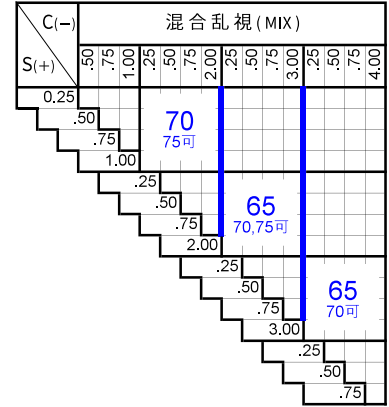
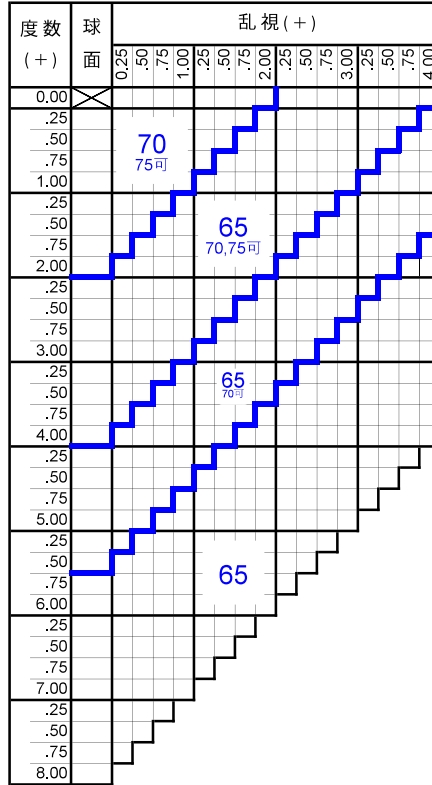
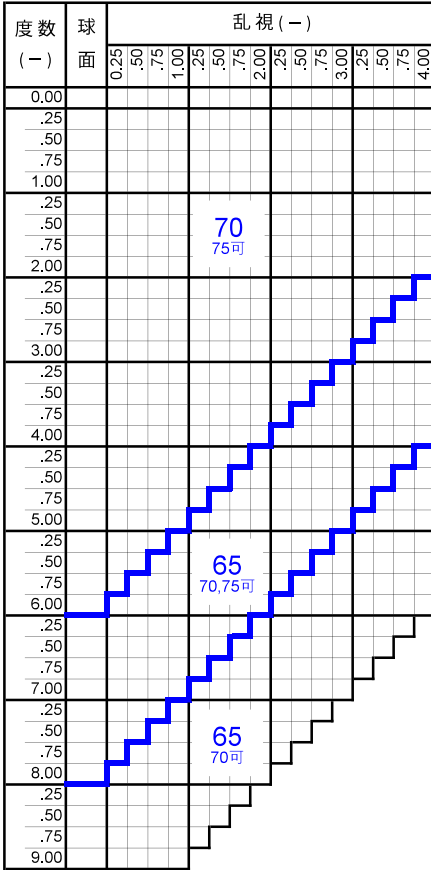

タイプ	逆加入度数	隠しマーク	屈折率
ワイド	-1.00D	DBB67 100	1.67
ロング	-1.50D	DBB67 150	

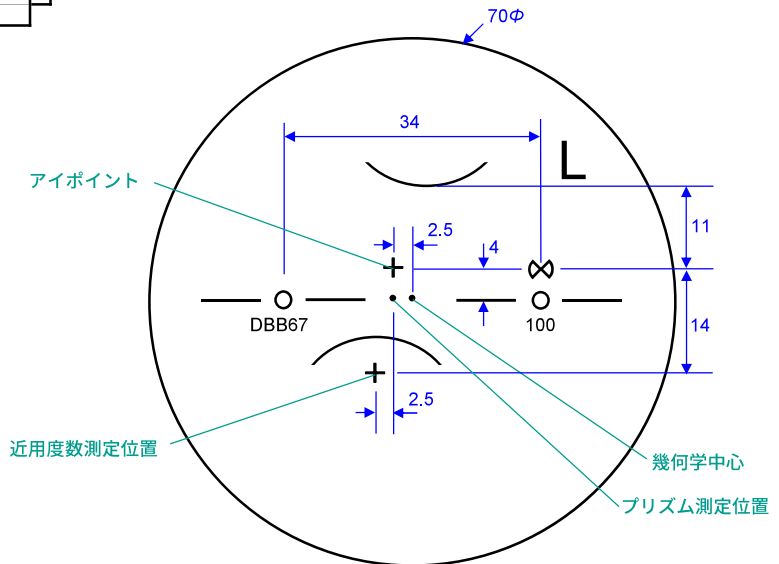

カラー

アリアーテ	○	※1
レイバン G15・G31・#3	×	
見本色	×	
リラックス	×	

原産国

日本

特殊加工

外径指定	○	※2
プリズム	○	※3
偏心	×	
カーブ指定	×	
UVカット	標準	※4
厚み指定	○	
玉型カット	○	
スライス加工	○	

※1 対象濃度15%以上
レンズ素材が薄いグリーン系のため
カラーを付けると色調が異なる場合があります

※2 [縮小]
(+, MIX範囲) 55~75mm (1mm単位)
外径は2.5mm内寄せになっています。
・外径75mm → 有効外径80mm
・外径70mm → 有効外径75mm
・外径65mm → 有効外径70mm
外径指定拡大のプリズム加工はお受けできません

※3 3△まで可
(-) S+C=-8.00まで
(+) S+C=+5.00まで
(MIX) C-3.00まで

※4 UV420

※注 全度数プリズムシニング加工をします
プリズムシニング加工なしは
お受け出来ません

※注 左右商品違いのペア注文は不可。
左右別々でご注文ください。

ズーム2BT デスク1.60

Zoom2 Blue Tech Desk 1.60

プラスチック

近々両用

内面累進

1.60

仕様

屈折率	1.60
比重	1.30
アッペ数	42
設計	内面累進
加入度数	-1.00 / -1.50

対応コート

- つるつる
- プラチナ
- プラチナBC
- プラチナIRB
- ボードン

製作範囲表

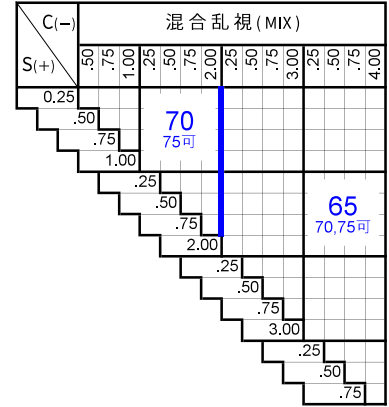
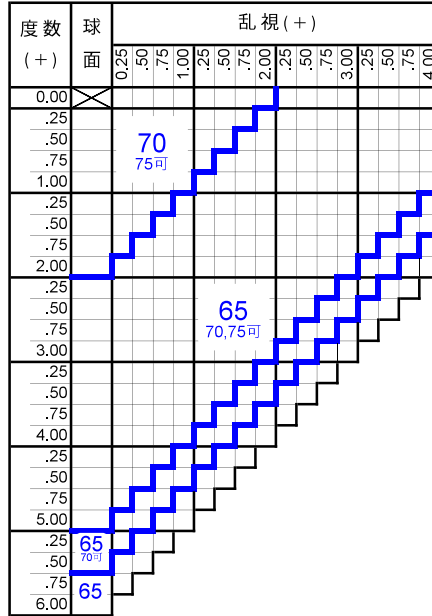
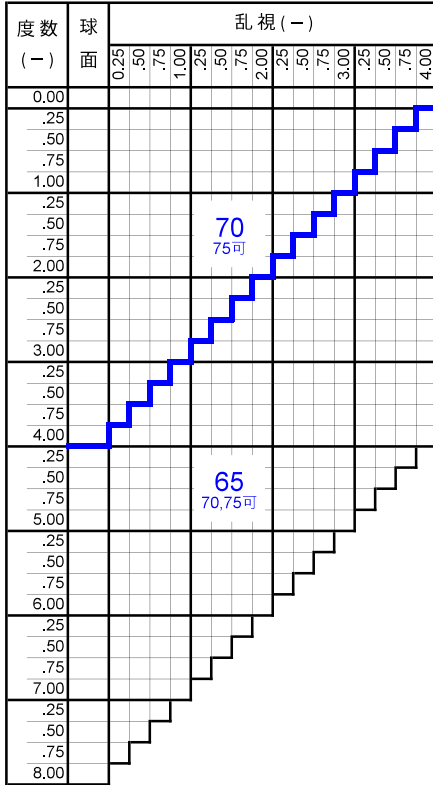

タイプ	逆加入度数	隠しマーク	屈折率
ワイド	-1.00D	DBB60 100	1.60
ロング	-1.50D	DBB60 150	

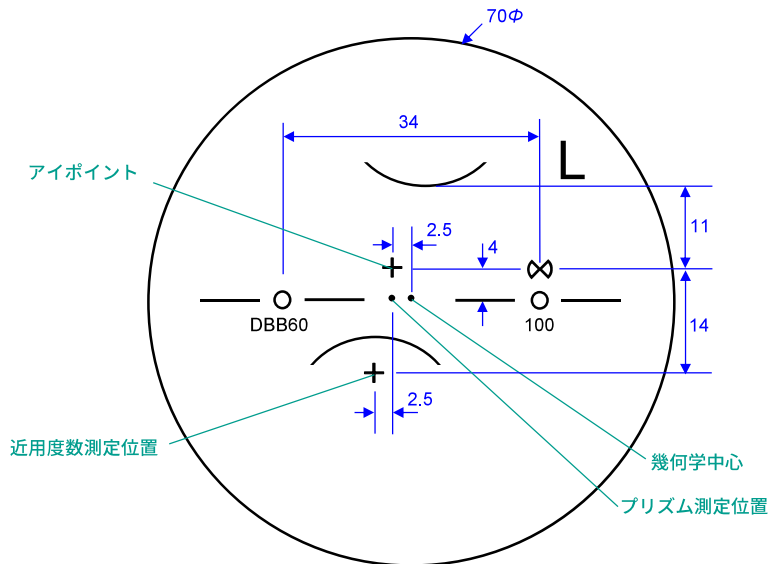

カラー

アリアーテ	○	※1
レイバン G15・G31・#3	×	
見本色	×	
リラックス	×	

原産国

日本

特殊加工

外径指定	○	※2
プリズム	○	※3
偏心	×	
カーブ指定	×	
UVカット	標準	※4
厚み指定	○	
玉型カット	○	
スライス加工	○	

※1 対象濃度15%以上
レンズ素材が薄いグリーン系のため
カラーを付けると色調が異なる場合があります

※2 [縮小]
(+, MIX範囲) 55~75mm (1mm単位)
外径は2.5mm内寄せになっています。
・外径75mm → 有効外径80mm
・外径70mm → 有効外径75mm
・外径65mm → 有効外径70mm
外径指定拡大のプリズム加工はお受けできません

※3 3△まで可
(-) S+C=-7.00まで
(+) S+C=+4.50まで
(MIX) 全範囲

※4 UV420

※注 全度数プリズムシニング加工をします
プリズムシニング加工なしは
お受け出来ません

※注 左右商品違いのペア注文は不可。
左右別々でご注文ください。

ズーム2デスク1.74

Zoom2 Desk 1.74

プラスチック

近々両用

内面累進

1.74

仕様

屈折率	1.74
比重	1.46
アッペ数	33
設計	内面累進
加入度数	-1.00 / -1.50

対応コート

- つるつる
- プラチナ
- プラチナBC
- プラチナIRB
- ボードン

製作範囲表

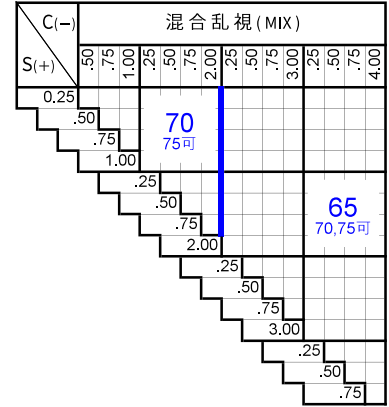
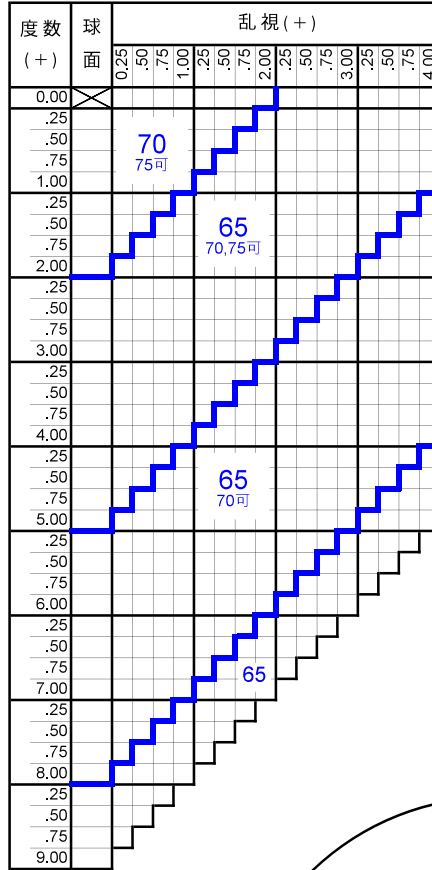
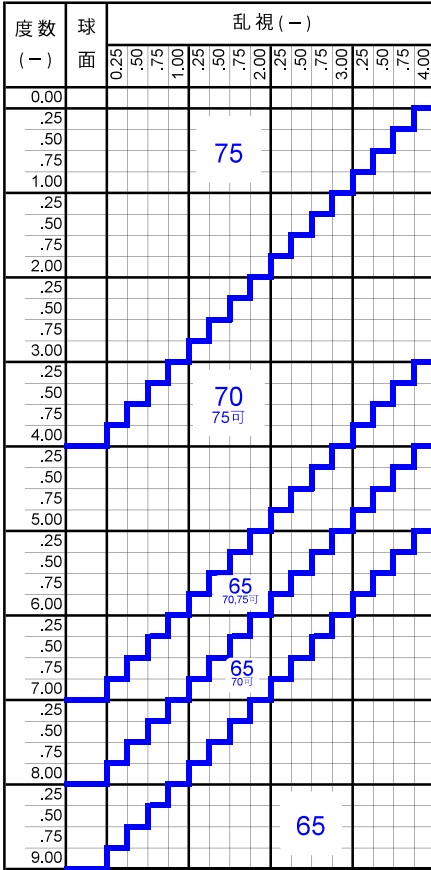

タイプ	逆加入度数	隠しマーク	屈折率
ワイド	-1.00D	DB74 100	1.74
ロング	-1.50D	DB74 150	

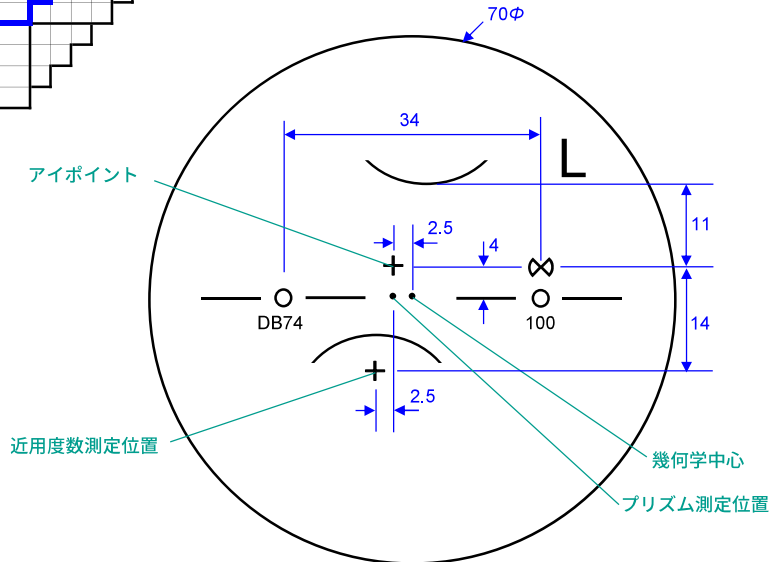

カラー

アリアーテ	○
レイバン G15・G31・#3	×
見本色	×
リラックス	×

原産国

日本

特殊加工

外径指定	○	※1
プリズム	○	※2
偏心	×	
カーブ指定	×	
UVカット	標準	※3
厚み指定	○	
玉型カット	○	
スライス加工	○	

※1 [縮小]

(+, MIX範囲) 55~75mm (1mm単位)

外径は2.5mm内寄せになっています。

・外径75mm → 有効外径80mm

・外径70mm → 有効外径75mm

・外径65mm → 有効外径70mm

外径指定拡大のプリズム加工はお受けできません

※3 UV400

※注 全度数プリズムシニング加工をします
プリズムシニング加工なしは
お受け出来ません

※2 3△まで可

(-) 全範囲

(+) S+C=+5.00まで

(MIX) 全範囲

※注 左右商品違いのペア注文は不可。
左右別々でご注文ください。

ズーム2デスク1.67

Zoom2 Desk 1.67

プラスチック

近々両用

内面累進

1.67

仕様

屈折率	1.67
比重	1.35
アッペ数	32
設計	内面累進
加入度数	-1.00 / -1.50

対応コート

- つるつる
- プラチナ
- プラチナBC
- プラチナIRB
- ボードン

製作範囲表

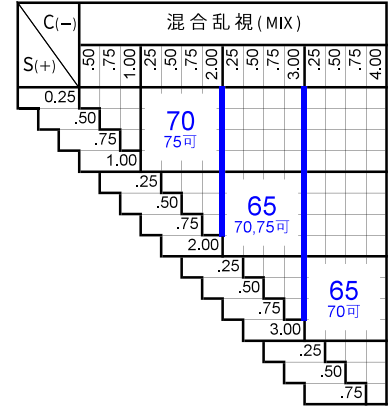
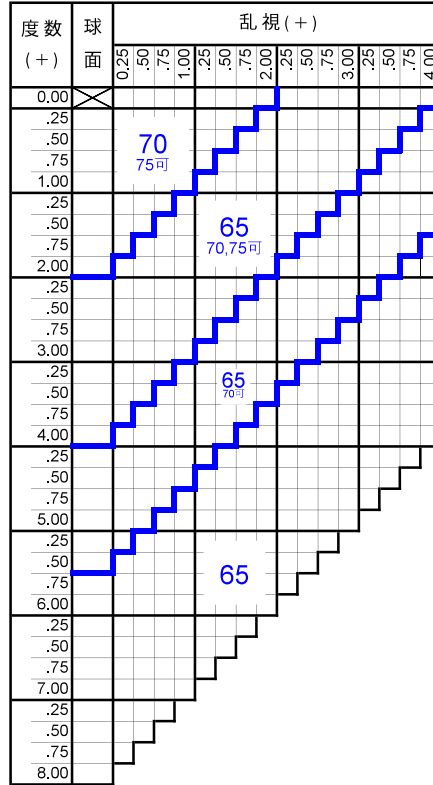
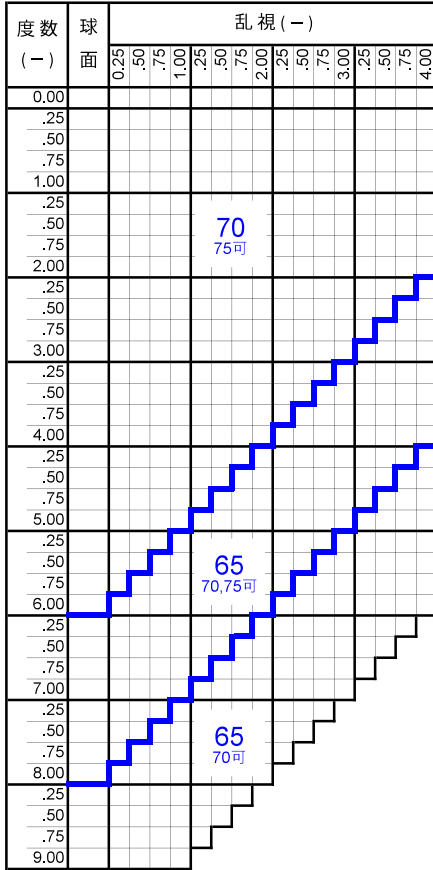

タイプ	逆加入度数	隠しマーク	屈折率
ワイド	-1.00D	DB67 100	1.67
ロング	-1.50D	DB67 150	

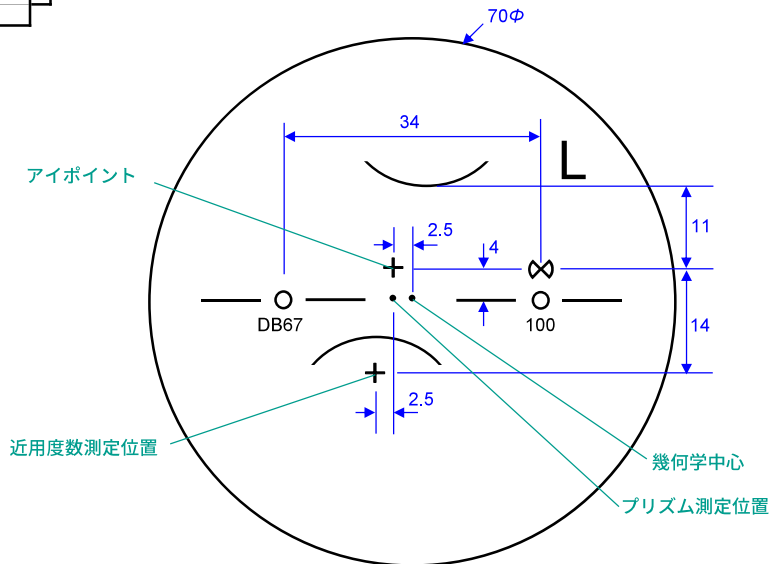

カラー

アリアーテ	○
レイバン G15・G31・#3	×
見本色	×
リラックス	×

原産国

日本

特殊加工

外径指定	○	※1
プリズム	○	※2
偏心	×	
カーブ指定	×	
UVカット	標準	※3
厚み指定	○	
玉型カット	○	
スライス加工	○	

※1 [縮小]

(+, MIX範囲) 55~75mm (1mm単位)

外径は2.5mm内寄せになっています。

・外径75mm → 有効外径80mm

・外径70mm → 有効外径75mm

・外径65mm → 有効外径70mm

外径指定拡大のプリズム加工はお受けできません

※2 3△まで可

(-) S+C=-8.00まで

(+) S+C=+5.00まで

(MIX) C-3.00まで

※3 UV400

※注 全度数プリズムシニング加工をします
プリズムシニング加工なしは
お受け出来ません

※注 左右商品違いのペア注文は不可。
左右別々でご注文ください。

ズーム2デスク1.60

Zoom2 Desk 1.60

プラスチック

近々両用

内面累進

1.60

仕様

屈折率	1.60
比重	1.30
アッペ数	42
設計	内面累進
加入度数	-1.00 / -1.50

対応コート

- つるつる
- プラチナ
- プラチナBC
- プラチナIRB
- ボードン

製作範囲表

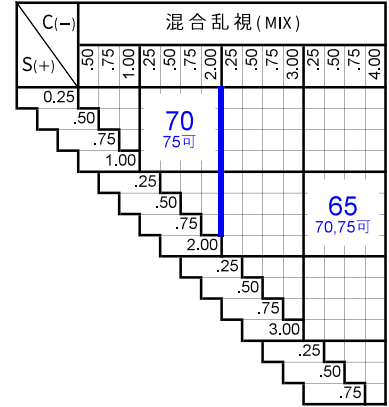
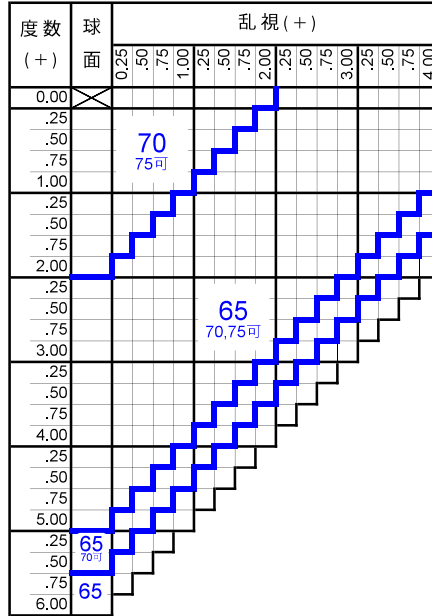
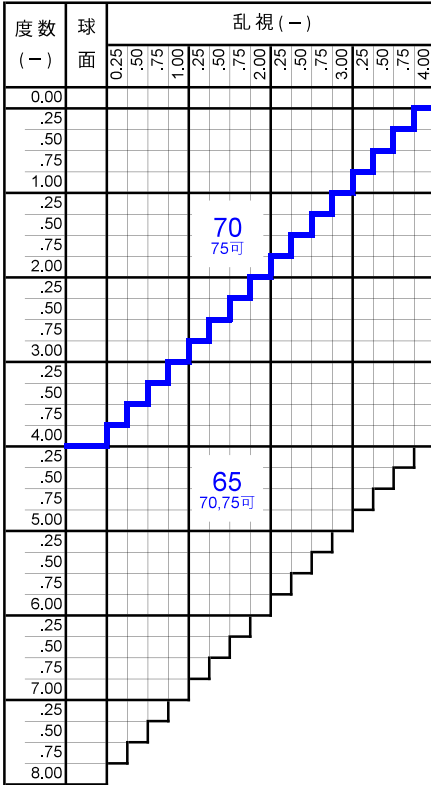

タイプ	逆加入度数	隠しマーク	屈折率
ワイド	-1.00D	DB60 100	1.60
ロング	-1.50D	DB60 150	

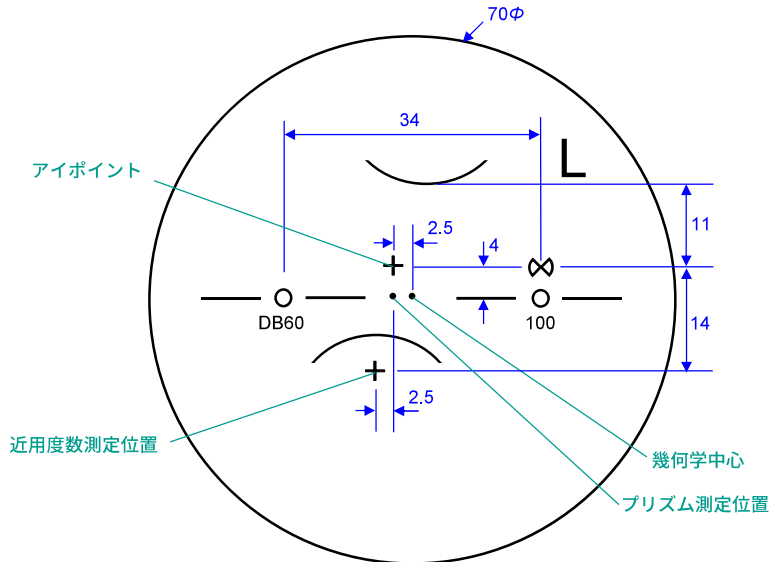

カラー

アリアーテ	○
レイバン G15・G31・#3	×
見本色	×
リラックス	×

原産国

日本

特殊加工

外径指定	○	※1
プリズム	○	※2
偏心	×	
カーブ指定	×	
UVカット	標準	※3
厚み指定	○	
玉型カット	○	
スライス加工	○	

※1 [縮小]

(+, MIX範囲) 55~75mm (1mm単位)

外径は2.5mm内寄せになっています。

・外径75mm → 有効外径80mm

・外径70mm → 有効外径75mm

・外径65mm → 有効外径70mm

外径指定拡大のプリズム加工はお受けできません

※2 3△まで可

(-) S+C=-7.00まで

(+) S+C=+4.50まで

(MIX) 全範囲

※3 UV400

※注 全度数プリズムシニング加工をします
プリズムシニング加工なしは
お受け出来ません

※注 左右商品違いのペア注文は不可。
左右別々でご注文ください。

デスク1.70

Desk 1.70

プラスチック

近々両用

外面累進

1.70

仕様

屈折率	1.70
比重	1.41
アッペ数	36
設計	外面累進
加入度数	-1.00 / -1.50

対応コート

●つるつる

ブルークリアコート販売終了
 プラチナコート販売終了
 プラチナDUVコート販売終了
 【販売終了】2022年6月30日
 【片玉対応】2022年9月30日

製作範囲表

度数 (-)	球面	乱視 (-)															
		0.25	.50	.75	1.00	.25	.50	.75	2.00	.25	.50	.75	3.00	.25	.50	.75	4.00
0.00																	
.25																	
.50																	
.75																	
1.00																	
.25																	
.50																	
.75																	
2.00																	
.25																	
.50																	
.75																	
3.00																	
.25																	
.50																	
.75																	
4.00																	
.25																	
.50																	
.75																	
5.00																	
.25																	
.50																	
.75																	
6.00																	
.25																	
.50																	
.75																	
7.00																	

度数 (+)	球面	乱視 (+)															
		0.25	.50	.75	1.00	.25	.50	.75	2.00	.25	.50	.75	3.00	.25	.50	.75	4.00
0.00																	
.25																	
.50																	
.75																	
1.00																	
.25																	
.50																	
.75																	
2.00																	
.25																	
.50																	
.75																	
3.00																	
.25																	
.50																	
.75																	
4.00																	
.25																	
.50																	
.75																	
5.00																	

C(-)	S(+)	混合乱視 (MIX)															
		.50	.75	1.00	.25	.50	.75	2.00	.25	.50	.75	3.00	.25	.50	.75	4.00	
0.25																	
.50																	
.75																	
1.00																	
.25																	
.50																	
.75																	
2.00																	
.25																	
.50																	
.75																	
3.00																	
.25																	
.50																	
.75																	
4.00																	
.25																	
.50																	
.75																	
5.00																	

マイナス加入度が100%入るラインになります。

アイポイント

タイプ	逆加入度数	隠しマーク	屈折率	累進帯長
ワイド	-1.00D	DS7 10	1.70	19mm
ロング	-1.50D	DS7 15		

近用度数測定位置

幾何学中心
プリズム測定位置
近用アイポイント

カラー

アリアーテ	○
レイバン G15・G31・#3	×
見本色	×
リラックス	×

原産国

日本

特殊加工

外径指定	○	※1
プリズム偏中心	×	※2
カーブ指定	×	
UVカット	標準	※3
厚み指定	○	
玉型カット	○	
スライス加工	○	

- ※1 縮小
(+, MIX範囲) 基準径~最小55mm (1mm単位)
[拡大]
可表記まで製作可 (1mm単位)
- ※2 3△まで可
- ※3 UV400

※注 プリズムシニング加工

- 設計タイプによりプリズム量は異なります。
- プリズム処方がある場合は、プリズムシニング加工を行いません。
- 片玉注文の場合、他眼の処方度数もお知らせ下さい。

※注 加工について

レンズレイアウトは累進レンズと同様、アイポイントに適用アイポイント、適用PDを合わせて加工して下さい。
(輻湊を考慮し、近用度数部分は2mmインセットしたレイアウトになります。)

デスク1.60

Desk 1.60

プラスチック

近々両用

外面累進

1.60

仕様

屈折率	1.60
比重	1.30
アッペ数	42
設計	外面累進
加入度数	-1.00 / -1.50

対応コート

●つるつる

ブルークリアコート販売終了
プラチナコート販売終了
プラチナDUVコート販売終了
【販売終了】2022年6月30日
【片玉対応】2022年9月30日

製作範囲表

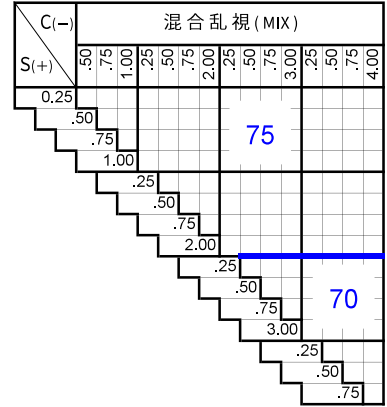
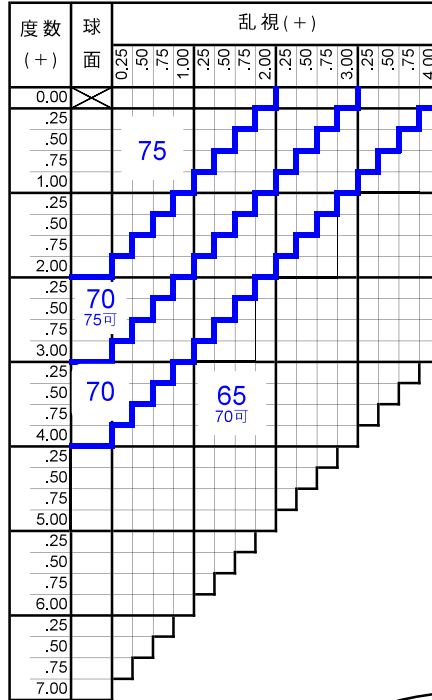
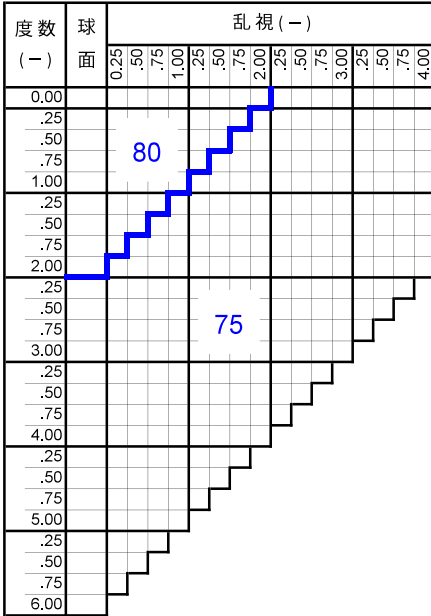

マイナス加入度が100%入るラインになります。

アイポイント

タイプ	逆加入度数	隠しマーク	屈折率	累進帯長
ワイド	-1.00D	DS6 10	1.60	19mm
ロング	-1.50D	DS6 15		

近用度数測定位置

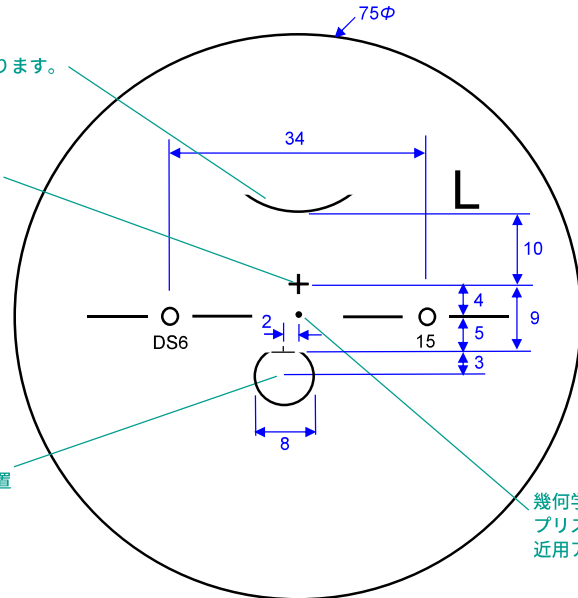

幾何学中心
プリズム測定位置
近用アイポイント

カラー

アリアーテ	○
レイバン G15・G31・#3	○
見本色	○
リラックス	×

原産国

日本

特殊加工

外径指定	○	※1
プリズム偏中心	×	※2
カーブ指定	×	
UVカット	標準	※3
厚み指定	○	
玉型カット	○	
スライス加工	○	

※1 縮小 (小、MIX範囲) 基準径~最小55mm (1mm単位) [拡大] 可表記まで製作可 (1mm単位)

※2 3△まで可

※3 UV400

※注 プリズムシニング加工

- 設計タイプによりプリズム量は異なります。
- プリズム処方がある場合は、プリズムシニング加工を行いません。
- 片玉注文の場合、他眼の処方度数もお知らせ下さい。

※注 加工について

レンズレイアウトは累進レンズと同様、アイポイントに適用アイポイント、適用PDを合わせて加工して下さい。(輻湊を考慮し、近用度数部分は2mmインセットしたレイアウトになります。)