

リンクMVI.67

Link MV I.67

プラスチック

遠近両用

両面累進・両面非球面

1.67

仕様

屈折率	1.67
比重	1.35
アッペ数	32
設計	両面累進・両面非球面
累進帯長	11・12・13mm
加入度数	0.75～3.50

対応コート

- プラチナ
- プラチナBC
- プラチナIRB
- ミラー (シルバー・ゴールド・ブルー・レッド)

製作範囲表

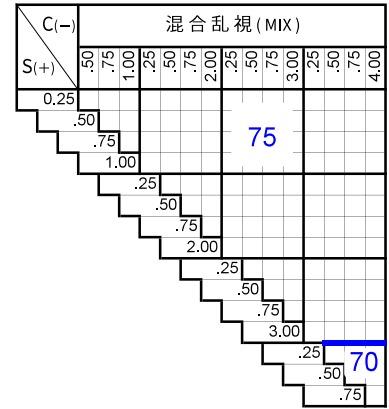
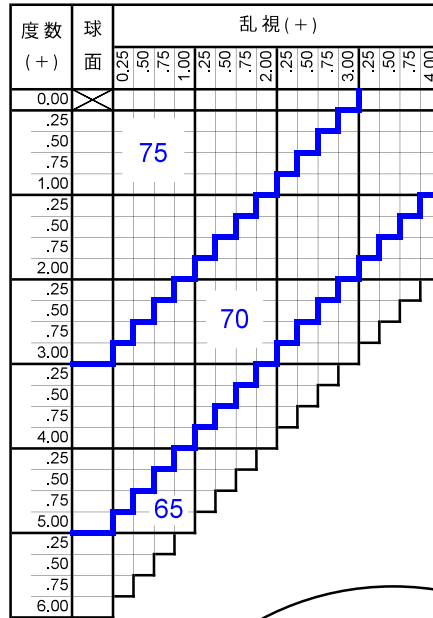
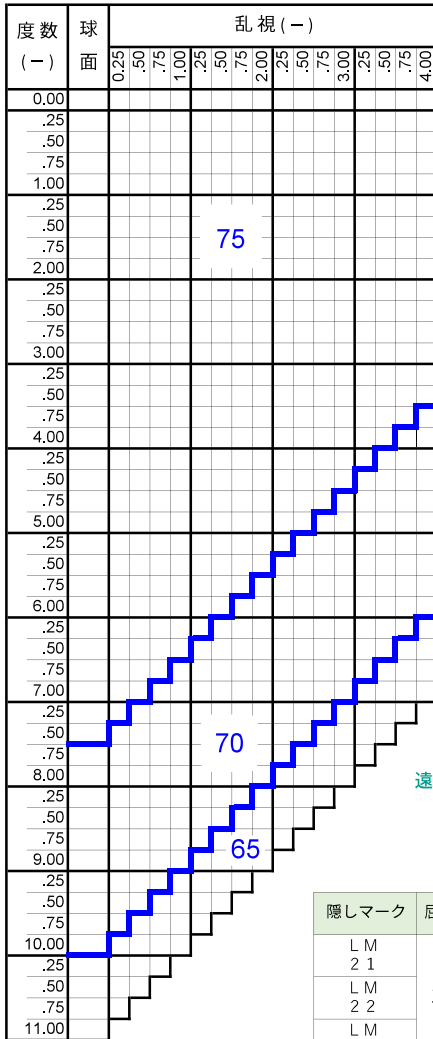

隠しマーク	屈折率	累進帯長
LM 2 1	1.67	11mm
LM 2 2		12mm
LM 2 3		13mm

近用度数測定位置
インセット量 (自動・可変)

遠用度数測定位置

遠用アイポイント

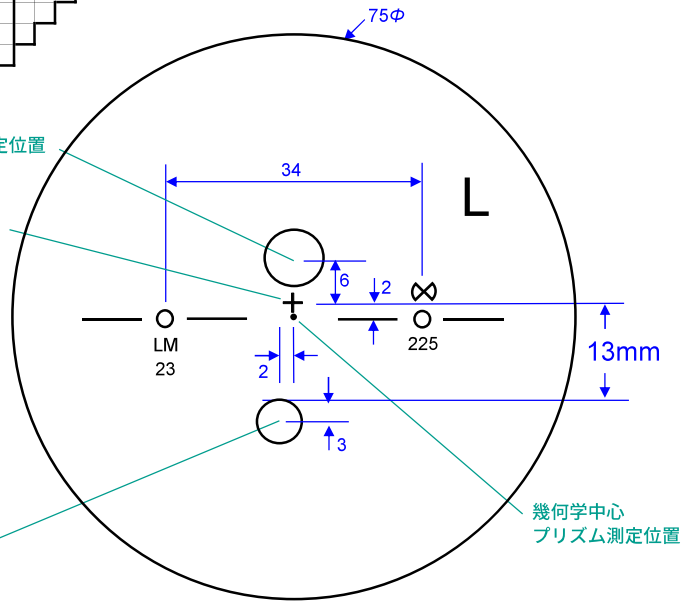

幾何学中心
プリズム測定位置

カラー

アリアーテ	○
レイバン G15・G31・#3	○
見本色	×
リラックス	×

原産国

日本

特殊加工

外径指定	○	※1
プリズム偏中心	×	※2
カーブ指定	×	
UVカット	標準	※3
厚み指定	○	
玉型カット	○	
スライス加工	○	

※1 [縮小]

(+, MIX範囲) 基準径～最小55mm (1mm単位)

※2 3△まで可

外径が変化する場合があります

※3 UV400

※注 プリズムシニング加工

1. 加入度によりプリズム量は異なります。

2. 左右で加入度が異なる場合は、左右の平均プリズム量にて加工いたします。

3. プリズム処方がある場合は、プリズムシニング加工を行いません。

4. 片玉注文の場合、他眼の処方度数もお知らせ下さい。

リンクMVI.60

Link MV I.60

プラスチック

遠近両用

両面累進・両面非球面

1.60

仕様

屈折率	1.60
比重	1.30
アッペ数	42
設計	両面累進・両面非球面
累進帯長	11・12・13 mm
加入度数	0.75～3.50

対応コート

- プラチナ
- プラチナBC
- プラチナIRB
- ミラー (シルバー・ゴールド・ブルー・レッド)

製作範囲表

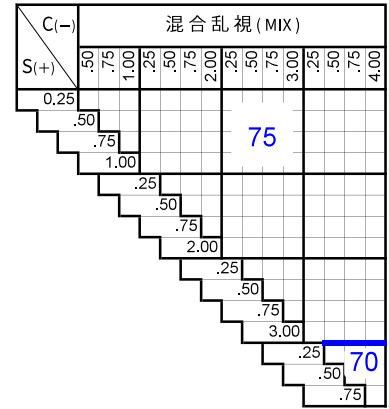
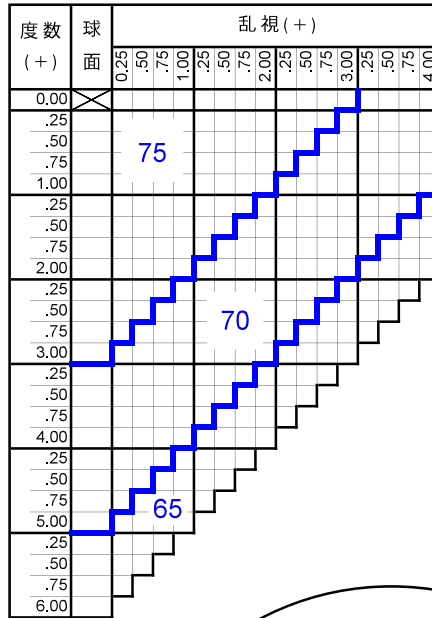
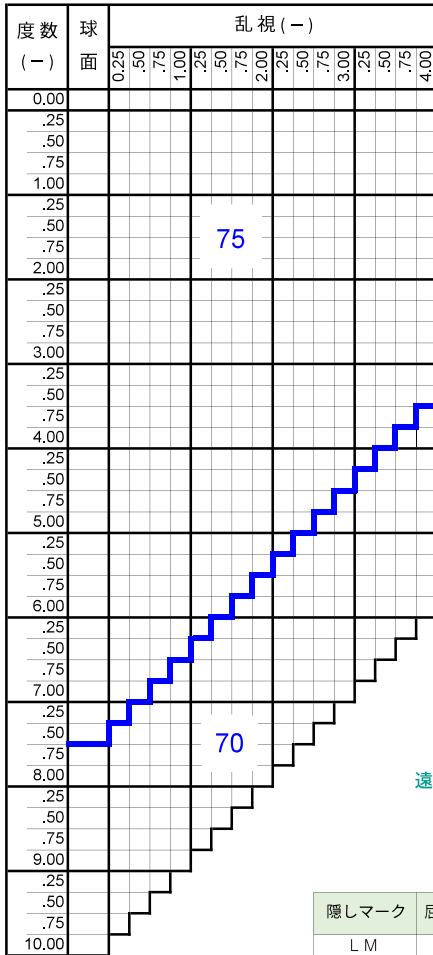

隠しマーク	屈折率	累進帯長
LM 11	1.60	11mm
LM 12		12mm
LM 13		13mm

近用度数測定位置
インセット量 (自動・可変)

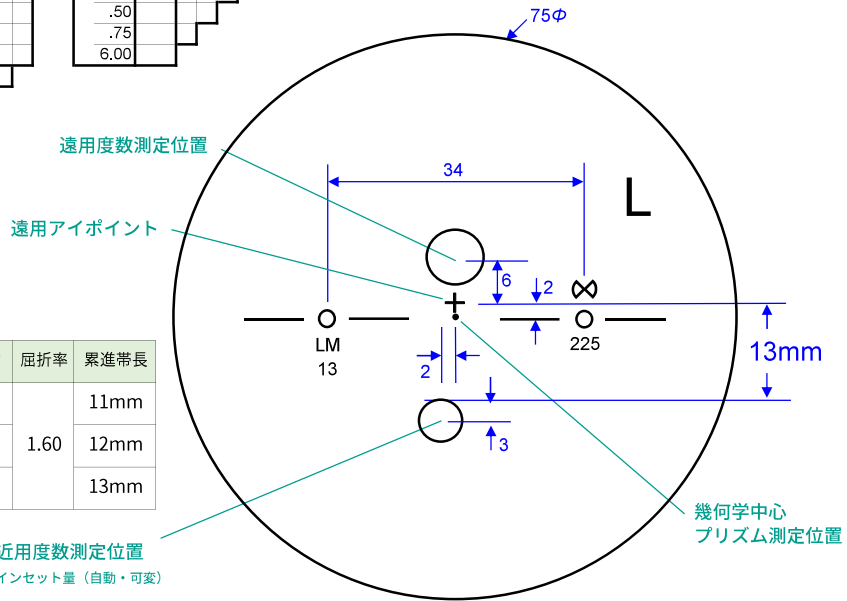

カラー

アリアーテ	○
レイバン G15・G31・#3	○
見本色	×
リラックス	×

原産国

日本

特殊加工

外径指定	○	※1
プリズム偏中心	○	※2
カーブ指定	×	
UVカット	×	標準 ※3
厚み指定	○	
玉型カット	○	
スライス加工	○	

※1 [縮小]

(+, MIX範囲) 基準径～最小55mm (1mm単位)

※2 3△まで可

外径が変化する場合があります

※3 UV400

※注 プリズムシニング加工

1. 加入度によりプリズム量は異なります。
2. 左右で加入度が異なる場合は、左右の平均プリズム量にて加工いたします。
3. プリズム処方がある場合は、プリズムシニング加工を行いません。
4. 片玉注文の場合、他眼の処方度数もお知らせ下さい。

プレジャーBT MVI.67

Pleasure Blue Tech MV 1.67

プラスチック
遠近両用
内面累進・内面非球面
1.67

仕様

屈折率	1.67
比重	1.35
アッペ数	32
設計	内面累進・内面非球面
累進帯長	11・12・13・14・15 mm
加入度数	0.75～3.50

対応コート

- つるつる
- プラチナ
- プラチナBC
- プラチナIRB
- ボードン
- ミラー (シルバー・ゴールド・ブルー・レッド)

製作範囲表

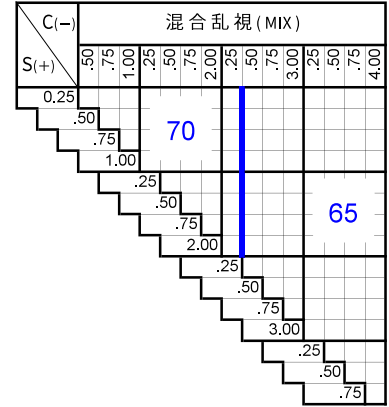
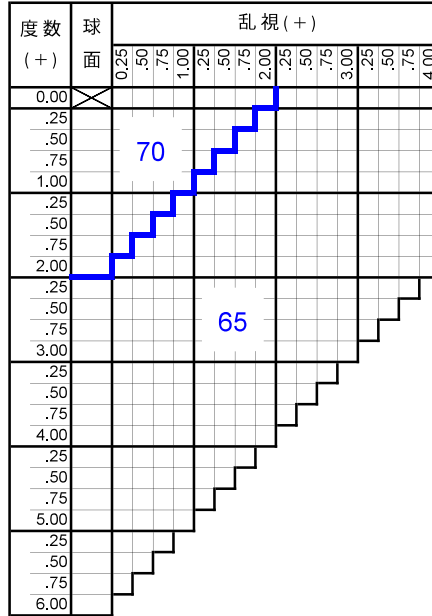
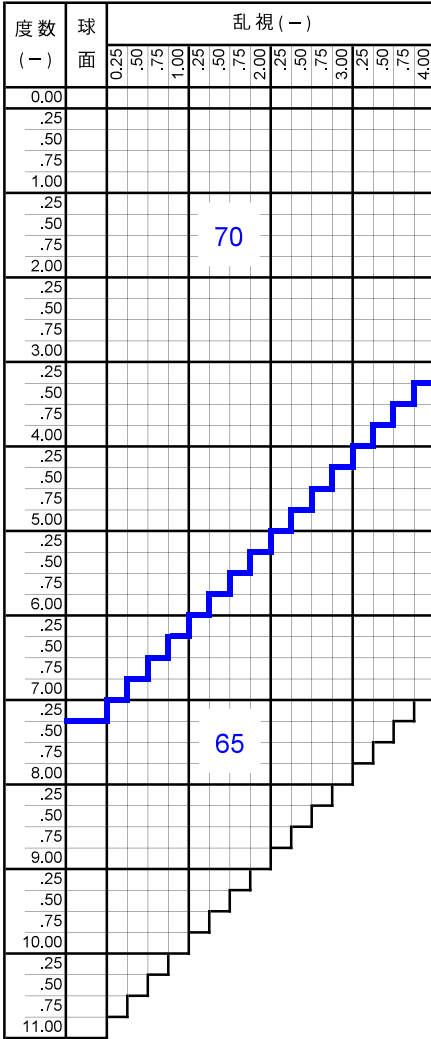

設計タイプ	隠しマーク
A (オールマイティ)	PBA
S (ソフト)	PBS
F (遠方重視)	PBF
N (近方重視)	PBN

屈折率	累進帯長	隠しマーク
1.67	11mm	O1
	12mm	O2
	13mm	O3
	14mm	O4
	15mm	O5

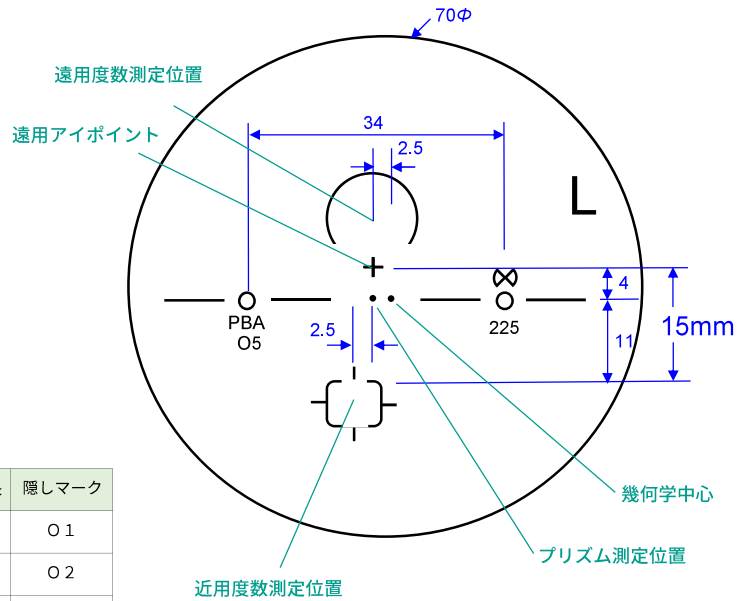

カラー

アリアーテ	○	※1
レイバン G15・G31・#3	×	
見本色	×	
リラックス	×	

特殊加工

外径指定	○	※2
プリズム	○	※3
偏心	×	
カーブ指定	○	※4
UVカット	標準	※5
厚み指定	○	
玉型カット	○	
スライス加工	○	

- ※1 対象濃度15%以上推奨
低濃度の場合、サンプルカラーより色味が
変わる場合があります
- ※2 [縮小]
(+, MIX範囲) 基準径～最小55mm (1mm単位) ※5 UV420
外径は2.5mm内寄せになっています。
・外径70mm → 有効外径75mm
・外径65mm → 有効外径70mm
- ※3 3△まで可
外径が変化する場合があります
- ※4 (-) S+C=-3.00まで 6カーブ指定可
(-) S+C=-5.00まで 5カーブ指定可
(-) S+C=-6.50まで 4カーブ指定可
(カーブ指定の時はプリズム不可)
- ※5 ※メガネット発注はトレースデータが必須。
トレースデータがないご注文はオフライン
対応になります。
- ※注 左右商品違いのペア注文は不可。
左右別々でご注文ください。

原産国

日本



日本レンズ NIPPON LENS since 1935

2023-01-13

A2-08

プレジャーBT MVI.60

Pleasure Blue Tech MV I.60

プラスチック

遠近両用

内面累進・内面非球面

1.60

仕様

屈折率	1.60
比重	1.30
アッペ数	42
設計	内面累進・内面非球面
累進帯長	11・12・13・14・15 mm
加入度数	0.75～3.50

対応コート

- つるつる
- プラチナ
- プラチナBC
- プラチナIRB
- ビューティフル
- ボードン
- ミラー (シルバー・ゴールド・ブルー・レッド)

製作範囲表

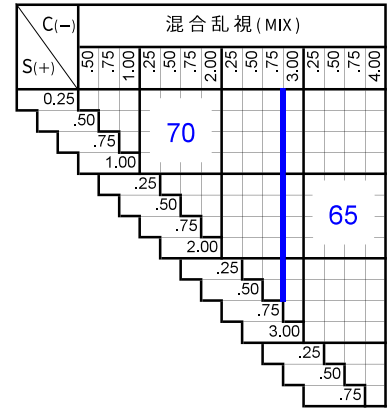
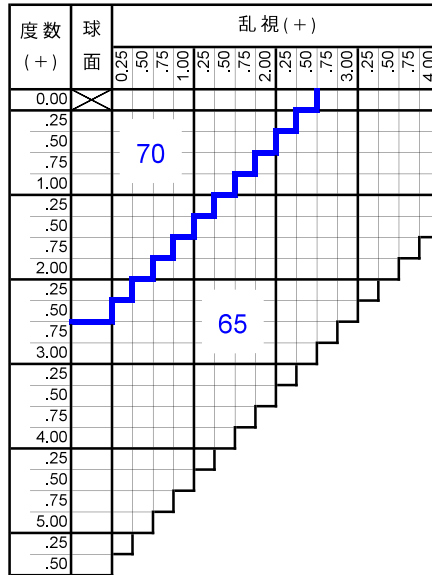
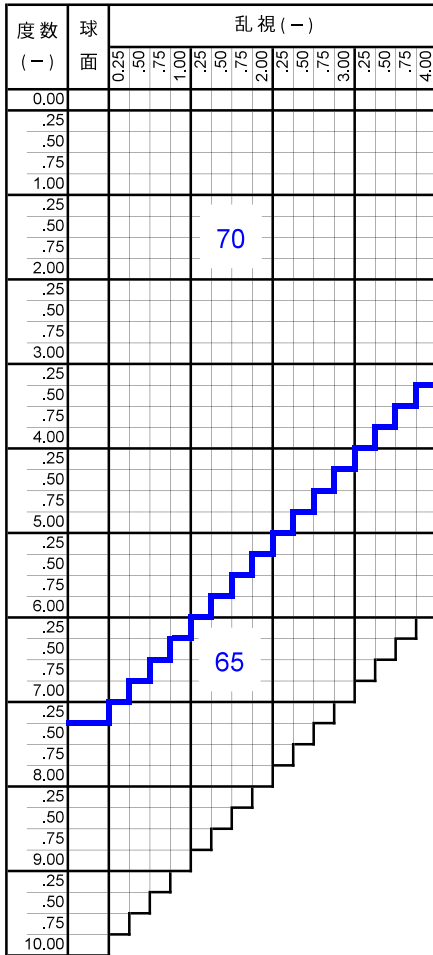

設計タイプ	隠しマーク
A (オールマイティ)	PBA
S (ソフト)	PBS
F (遠方重視)	PBF
N (近方重視)	PBN

屈折率	累進帯長	隠しマーク
1.60	11mm	H1
	12mm	H2
	13mm	H3
	14mm	H4
	15mm	H5

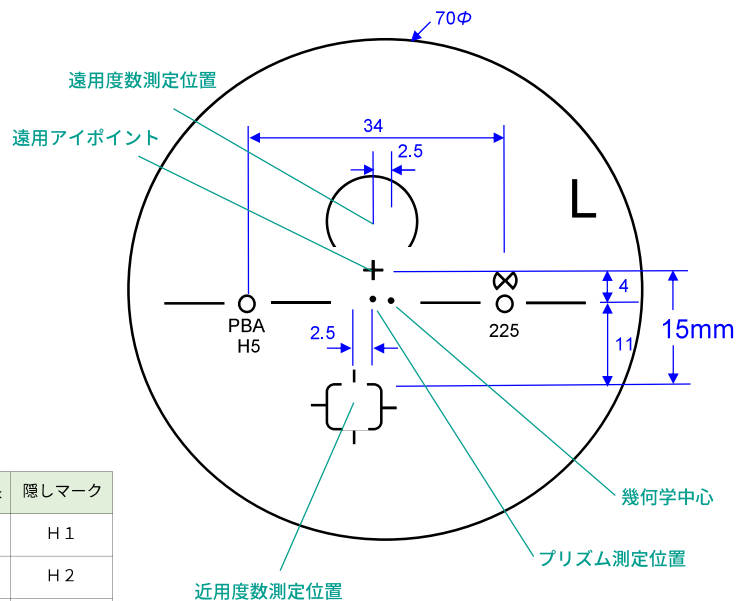

カラー

アリアーテ	○	※1
レイバン G15・G31・#3	×	
見本色	×	
リラックス	×	

特殊加工

外径指定	○	※2
プリズム	○	※3
偏心	×	
カーブ指定	○	※4
UVカット	標準	※5
厚み指定	○	
玉型カット	○	
スライス加工	○	

- ※1 対象濃度15%以上推奨
低濃度の場合、サンプルカラーより色味が
変わる場合があります
- ※2 [縮小]
(+, MIX範囲) 基準径～最小55mm (1mm単位) ※5 UV420
外径は2.5mm内寄せになっています。
・外径70mm → 有効外径75mm
・外径65mm → 有効外径70mm
- ※3 3△まで可
外径が変化する場合があります
- ※4 (-) S+C=-3.00まで 6カーブ指定可
(-) S+C=-5.00まで 5カーブ指定可
(-) S+C=-6.50まで 4カーブ指定可
(カーブ指定の時はプリズム不可)
- ※5 UV420
- ※注 メガネット発注はトレースデータが必須。
トレースデータがないご注文はオフライン
対応になります。
- ※注 左右商品違いのペア注文は不可。
左右別々でご注文ください。

原産国

日本



日本レンズ NIPPON LENS since 1935

2023-01-13

A2-09

プレジャーMV1.74

Pleasure MV 1.74

プラスチック

遠近両用

内面累進・内面非球面

1.74

仕様

屈折率	1.74
比重	1.44
アッペ数	33
設計	内面累進・内面非球面
累進帯長	11・12・13・14・15 mm
加入度数	0.75～3.50

対応コート

- つるつる
- プラチナ
- プラチナBC
- プラチナIRB
- ボードン

製作範囲表

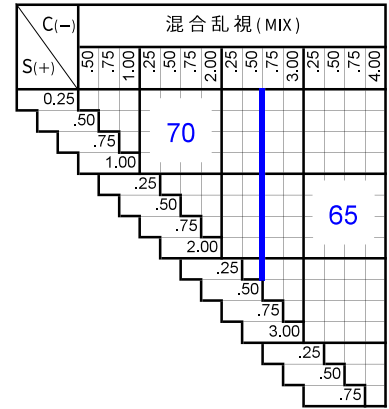
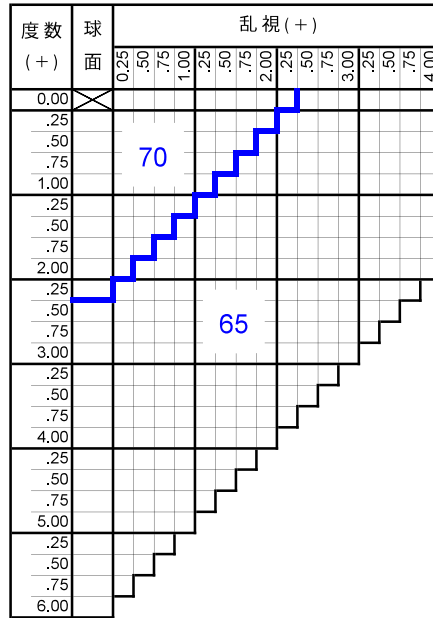
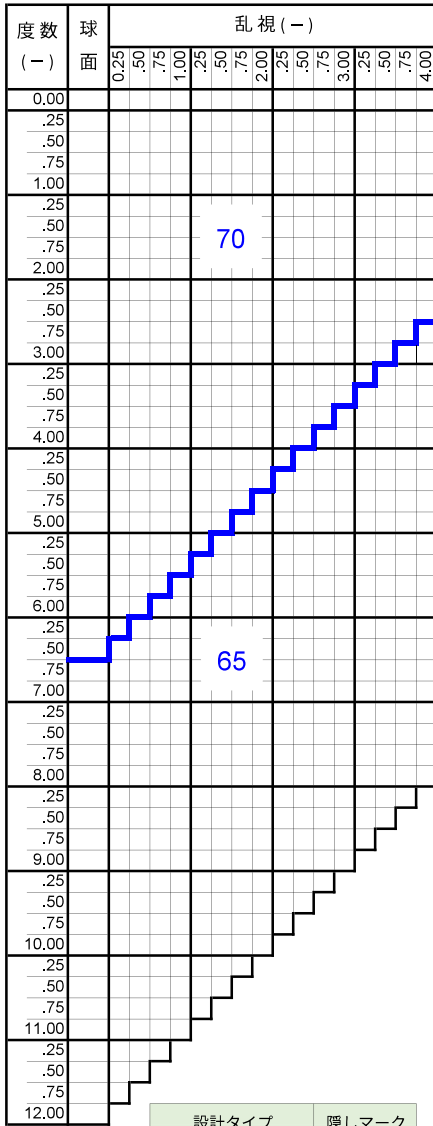

設計タイプ	隠しマーク
A (オールマイティ)	PA
S (ソフト)	PS
F (遠方重視)	PF
N (近方重視)	PN

屈折率	累進帯長	隠しマーク
1.74	11mm	V 1
	12mm	V 2
	13mm	V 3
	14mm	V 4
	15mm	V 5

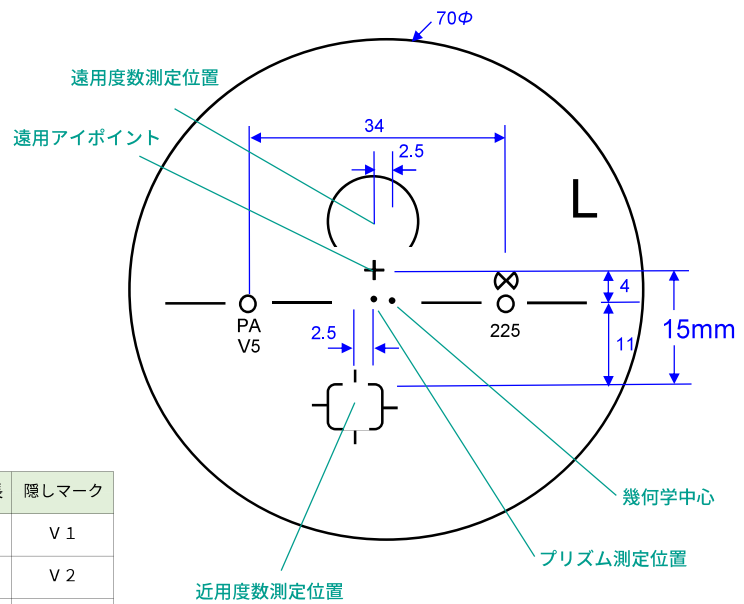

カラー

アリアーテ	○
レイバン G15・G31・#3	○
見本色	○
リラックス	×

特殊加工

外径指定	○	※1
プリズム	○	※2
偏心	×	
カーブ指定	○	※3
UVカット	標準	※4
厚み指定	○	
玉型カット	○	
スライス加工	○	

※1 [縮小]
(+, MIX範囲) 基準径～最小55mm (1mm単位)

外径は2.5mm内寄せになっています。
・外径70mm → 有効外径75mm
・外径65mm → 有効外径70mm

※2 3△まで可
外径が変化する場合があります

※3 (-) S+C=-4.50まで 5カーブ指定可
(-) S+C=-6.50まで 4カーブ指定可
(-) S+C=-8.00まで 2カーブ指定可
(カーブ指定の時はプリズム不可)

※4 UV400

※注 メガネット発注はトレースデータが必須。
トレースデータがないご注文はオフライン
対応になります。

※注 左右商品違いのペア注文は不可。
左右別々でご注文ください。

原産国

日本

プレジャーMVI.67

Pleasure MV I.67

プラスチック

遠近両用

内面累進・内面非球面

1.67

仕様

屈折率	1.67
比重	1.35
アッペ数	32
設計	内面累進・内面非球面
累進帯長	11・12・13・14・15 mm
加入度数	0.75～3.50

対応コート

- つるつる
- プラチナ
- プラチナBC
- プラチナIRB
- ミラー（シルバー・ゴールド・ブルー・レッド）

製作範囲表

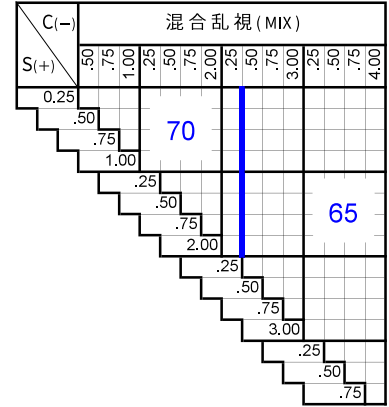
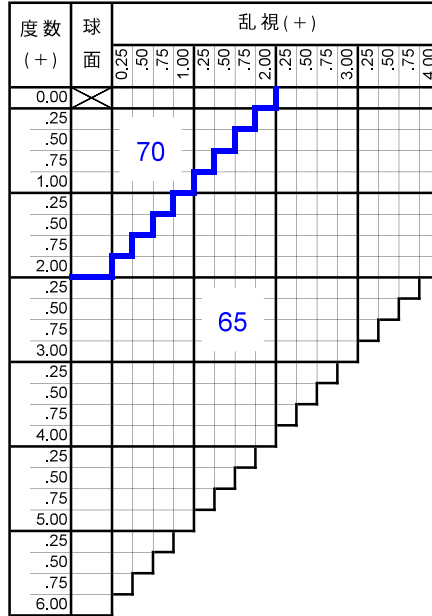
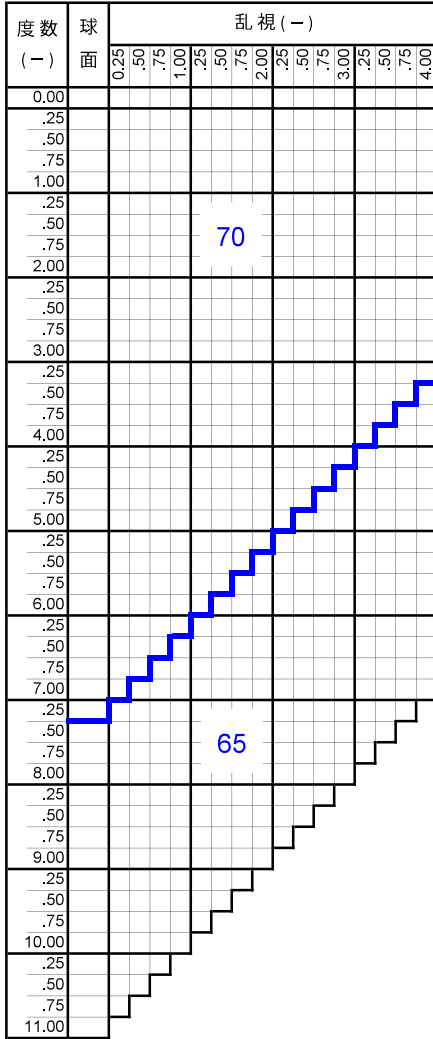

設計タイプ	隠しマーク
A (オールマイティ)	PA
S (ソフト)	PS
F (遠方重視)	PF
N (近方重視)	PN

屈折率	累進帯長	隠しマーク
1.67	11mm	O 1
	12mm	O 2
	13mm	O 3
	14mm	O 4
	15mm	O 5

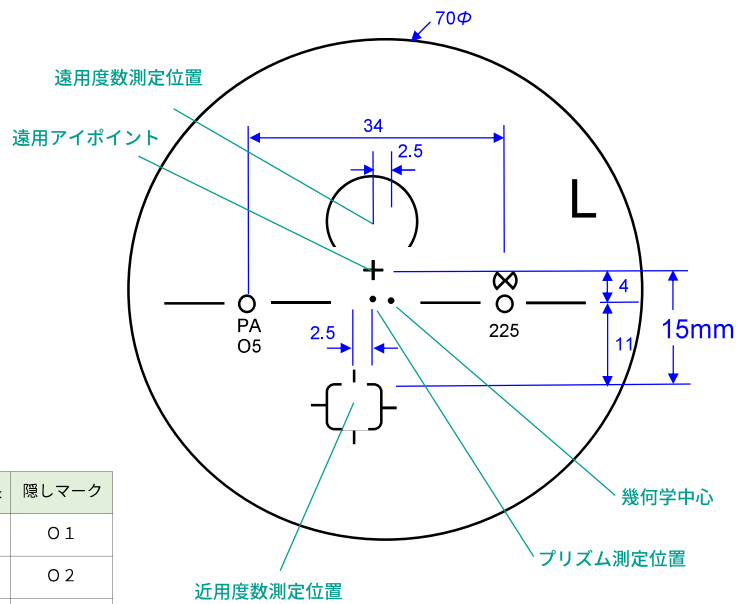

カラー

アリアーテ	○
レイバン G15・G31・#3	○
見本色	○
リラックス	×

特殊加工

外径指定	○	※1
プリズム	○	※2
偏心	×	
カーブ指定	○	※3
UVカット	標準	※4
厚み指定	○	
玉型カット	○	
スライス加工	○	

※1 [縮小]
(+, MIX範囲) 基準径～最小55mm (1mm単位)

外径は2.5mm内寄せになっています。
・外径70mm → 有効外径75mm
・外径65mm → 有効外径70mm

※2 3△まで可
外径が変化する場合があります

※3 (-) S+C=-3.00まで 6カーブ指定可
(-) S+C=-5.00まで 5カーブ指定可
(-) S+C=-6.50まで 4カーブ指定可
(カーブ指定の時はプリズム不可)

※4 UV400

※注 メガネット発注はトレースデータが必須。
トレースデータがないご注文はオフライン
対応になります。

※注 左右商品違いのペア注文は不可。
左右別々でご注文ください。

原産国

日本

プレジャーMV I.60

Pleasure MV I.60

プラスチック

遠近両用

内面累進・内面非球面

1.60

仕様

屈折率	1.60
比重	1.30
アッペ数	42
設計	内面累進・内面非球面
累進帯長	11・12・13・14・15 mm
加入度数	0.75～3.50

対応コート

- つるつる
- プラチナ
- プラチナBC
- プラチナIRB
- ビューティフル
- ボードン
- ミラー (シルバー・ゴールド・ブルー・レッド)

製作範囲表

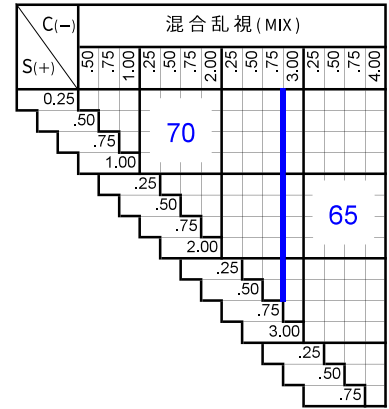
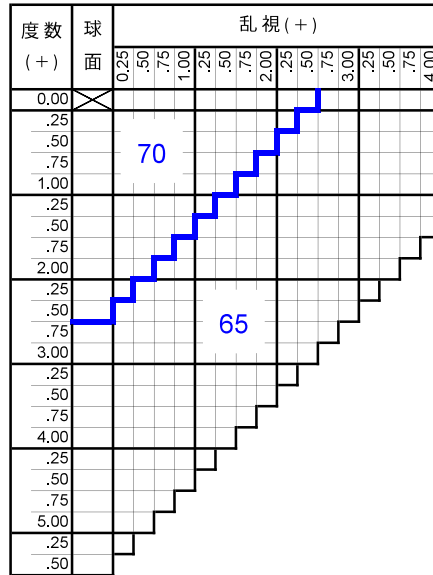
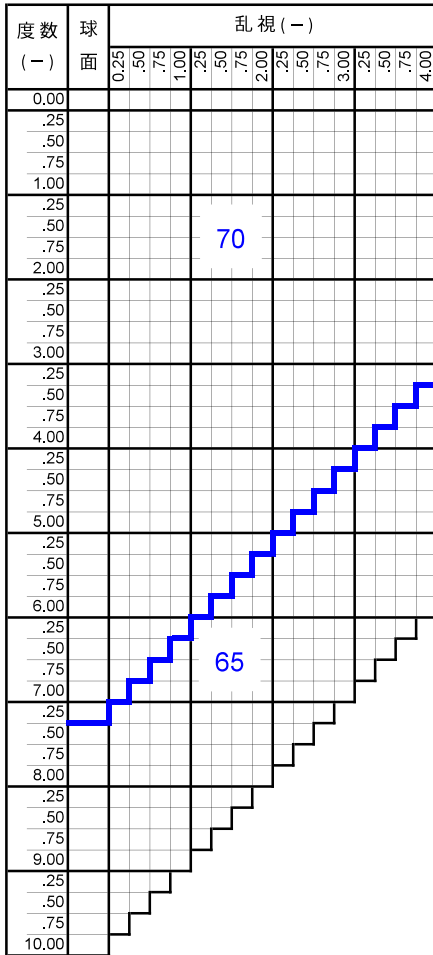

設計タイプ	隠しマーク
A (オールマイティ)	PA
S (ソフト)	PS
F (遠方重視)	PF
N (近方重視)	PN

屈折率	累進帯長	隠しマーク
1.60	11mm	H 1
	12mm	H 2
	13mm	H 3
	14mm	H 4
	15mm	H 5

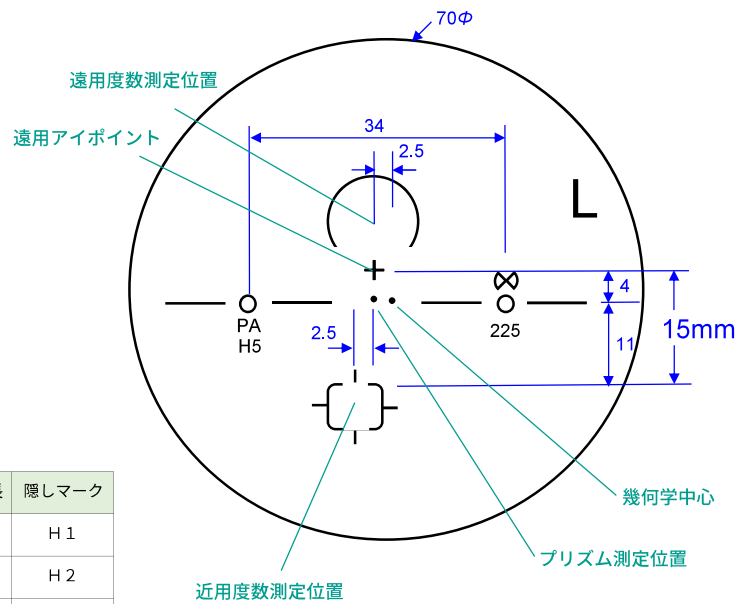

カラー

アリアーテ	○
レイバン G15・G31・#3	○
見本色	○
リラックス	×

特殊加工

外径指定	○	※1
プリズム	○	※2
偏心	×	
カーブ指定	○	※3
UVカット	標準	※4
厚み指定	○	
玉型カット	○	
スライス加工	○	

- ※1 [縮小]
(+, MIX範囲) 基準径～最小55mm (1mm単位)
外径は2.5mm内寄せになっています。
・外径70mm → 有効外径75mm
・外径65mm → 有効外径70mm
- ※2 3△まで可
外径が変化する場合があります
- ※3 (-) S+C=-3.00まで 6カーブ指定可
(-) S+C=-5.00まで 5カーブ指定可
(-) S+C=-6.50まで 4カーブ指定可
(カーブ指定の時はプリズム不可)
- ※4 UV400
- ※注 メガネット発注はトレースデータが必須。
トレースデータがないご注文はオフライン
対応になります。
- ※注 左右商品違いのペア注文は不可。
左右別々でご注文ください。

原産国

日本



日本レンズ NIPPON LENS since 1935

2022-08-19

A2-12

ズーム2BT MV1.74

Zoom2 Blue Tech MV 1.74

プラスチック

遠近両用

内面累進・内面非球面

1.74

仕様

屈折率	1.74
比重	1.47
アッペ数	33
設計	内面累進・内面非球面
累進帯長	11・13・15mm
加入度数	0.75～3.50

対応コート

- つるつる
- プラチナ
- プラチナBC
- プラチナIRB
- ボードン
- ビューティフル

製作範囲表

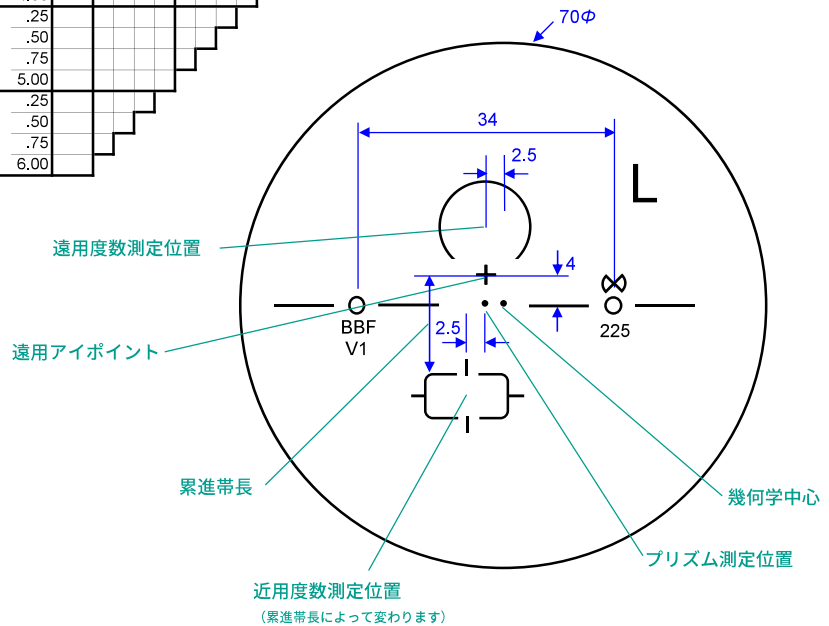
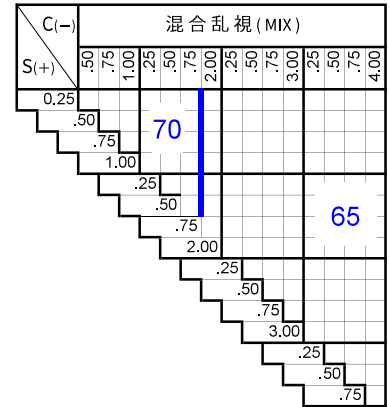
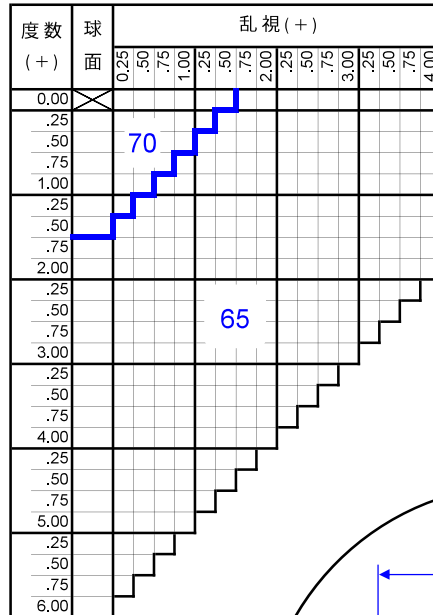
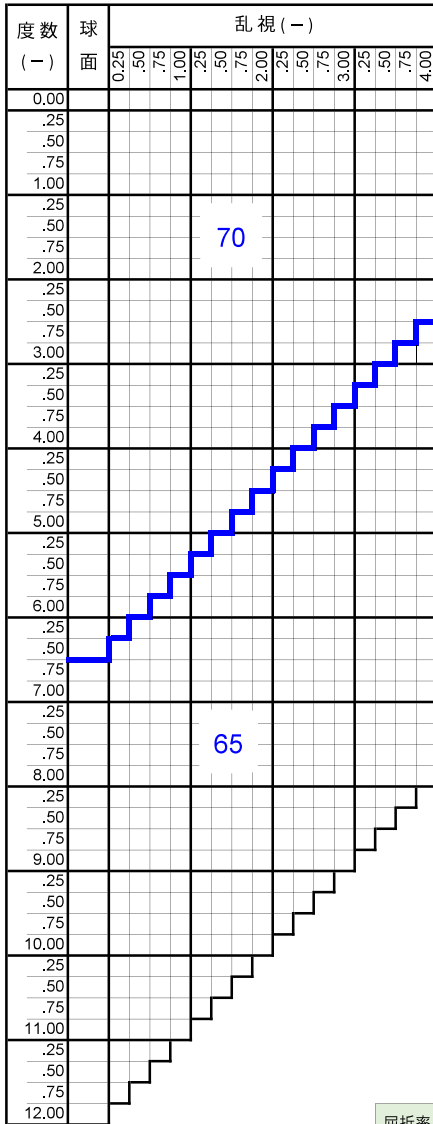

設計タイプ	隠しマーク
F (遠方重視)	BBF
N (近方重視)	BBN

屈折率	累進帯長	隠しマーク
1.74	11mm	V 1
	13mm	V 3
	15mm	V 5

カラー

アリアーテ	○	※1
レイバン	×	
見本色	×	
リラックス	×	

特殊加工

外径指定	○	※2
プリズム	○	※3
偏心	×	
カーブ指定	○	※4
UVカット	標準	※5
厚み指定	○	
玉型カット	○	
スライス加工	○	

※1 対象濃度15%以上

※2 [縮小]
(+, MIX範囲)
基準径～最小55mm (1mm単位)

外径は2.5mm内寄せになっています。
・外径70mm → 有効外径75mm
・外径65mm → 有効外径70mm

※3 (-) C-2.00まで 3△可
(-) C-3.00まで 2△可
(-) C-4.00まで 1△可
(+) S+C=+1.50まで 3△可
(+) S+C=+4.00まで 2△可
(+) S+C=+4.50まで 1△可
(MIX) C-2.00まで 3△可
(MIX) C-3.50まで 2△可
(MIX) C-4.00まで 1△可

※4 (-) S+C=-4.50まで 5カーブ指定可
(-) S+C=-6.00まで 4カーブ指定可
(-) S+C=-8.00まで 2カーブ指定可
(カーブ指定の時はプリズム不可)

※5 UV420

※注 メガネ注はトレースデータが必須。
トレースデータがないご注文はオフライン
対応になります。

※注 左右商品の違いのペア注文は不可。
左右別々でご注文ください。

原産国

日本

ズーム2BT MV I.67

Zoom2 Blue Tech MV I.67

プラスチック

遠近両用

内面累進・内面非球面

1.67

仕様

屈折率	1.67
比重	1.35
アッペ数	32
設計	内面累進・内面非球面
累進帯長	11・13・15 mm
加入度数	0.75～3.50

対応コート

- つるつる
- プラチナ
- プラチナBC
- プラチナIRB
- ボードン
- ビューティフル
- ミラー (シルバー・ゴールド・ブルー・レッド)

製作範囲表

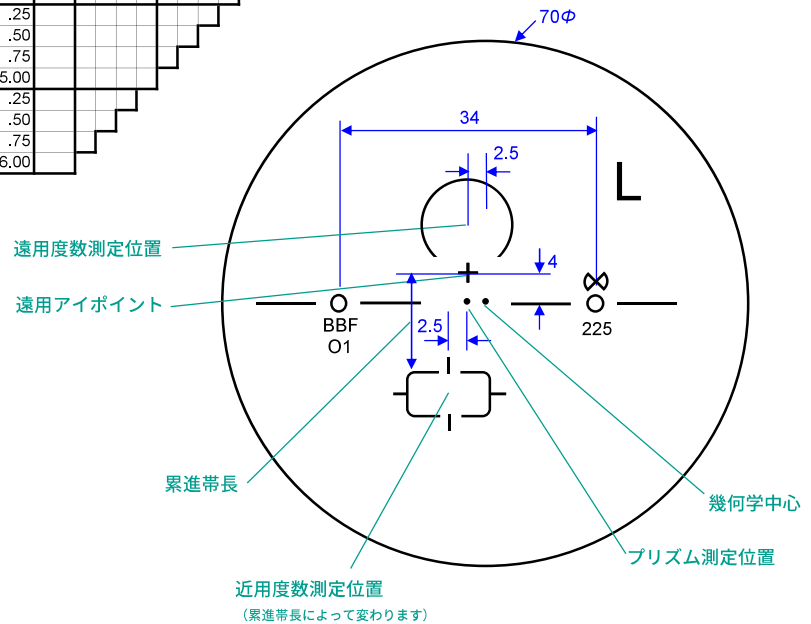
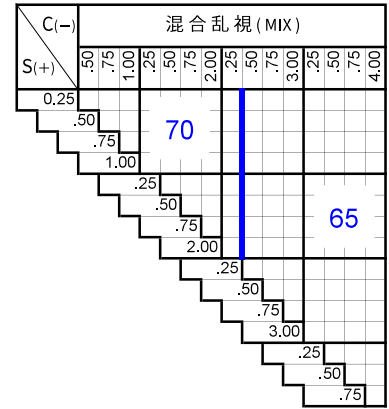
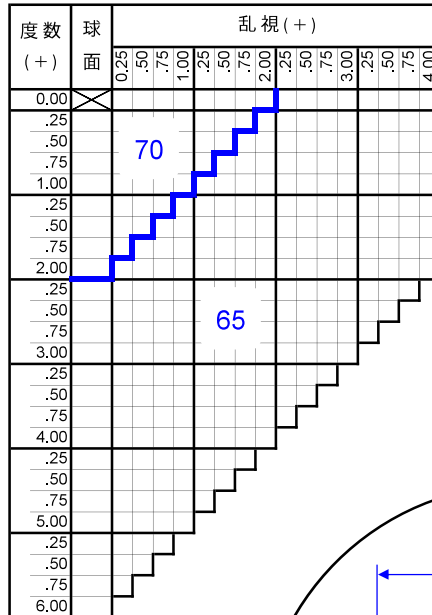
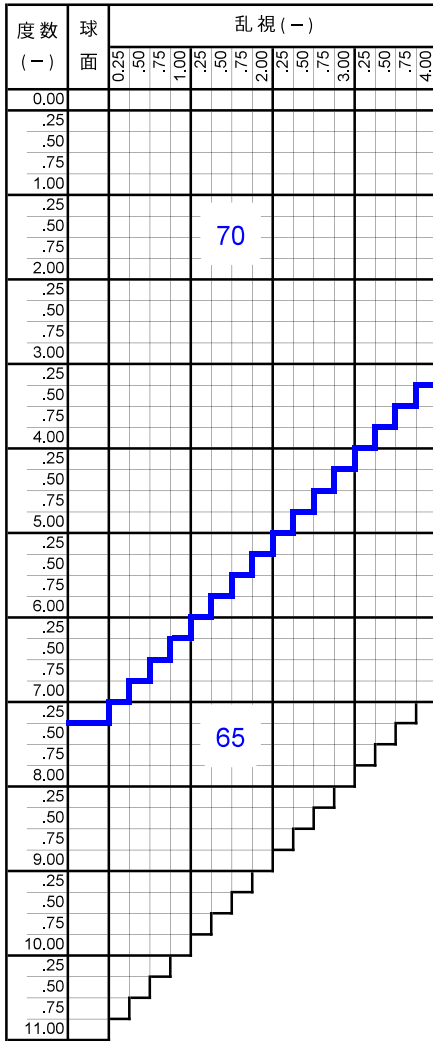

設計タイプ	隠しマーク	屈折率	累進帯長	隠しマーク
F (遠方重視)	BBF	1.67	11mm	O 1
N (近方重視)	BBN		13mm	O 3
			15mm	O 5

カラー

アリアーテ	○	※1
レイバン	×	
見本色	×	
リラックス	×	

原産国

日本

特殊加工

外径指定	○	※2
プリズム	○	※3
偏心	×	
カーブ指定	○	※4
UVカット	標準	※5
厚み指定	○	
玉型カット	○	
スライス加工	○	

※1 対象濃度15%以上

※2 [縮小]
(+, MIX範囲)
基準径～最小55mm (1mm単位)

外径は2.5mm内寄せになっています。
・外径70mm → 有効外径75mm
・外径65mm → 有効外径70mm

※3 (-) C-2.00まで 3△可
(-) C-2.50まで 2△可
(-) C-3.00まで 1△可
(+) S+C=+2.00まで 3△可
(+) S+C=+3.50まで 2△可
(+) S+C=+5.75まで 1△可
(MIX) C-3.00まで 3△可
(MIX) C-3.50まで 2△可
(MIX) C-4.00まで 1△可

※4 (-) S+C=-3.00まで 6カーブ指定可
(-) S+C=-5.00まで 5カーブ指定可
(-) S+C=-5.50まで 4カーブ指定可
(カーブ指定の時はプリズム不可)

※5 UV420

※注 メガネット発注はトレースデータが必須。
トレースデータがないご注文はオフライン
対応になります。

※注 左右商品違いのペア注文は不可。
左右別々でご注文ください。



日本レンズ NIPPON LENS since 1935

2022・11・15

A2-30

ズーム2BT MV I.60

Zoom2 Blue Tech MV I.60

プラスチック

遠近両用

内面累進・内面非球面

1.60

仕様

屈折率	1.60
比重	1.30
アッペ数	42
設計	内面累進・内面非球面
累進帯長	11・13・15mm
加入度数	0.75～3.50

対応コート

- つるつる
- プラチナ
- プラチナBC
- プラチナIRB
- ボードン
- ビューティフル
- ミラー (シルバー・ゴールド・ブルー・レッド)

製作範囲表

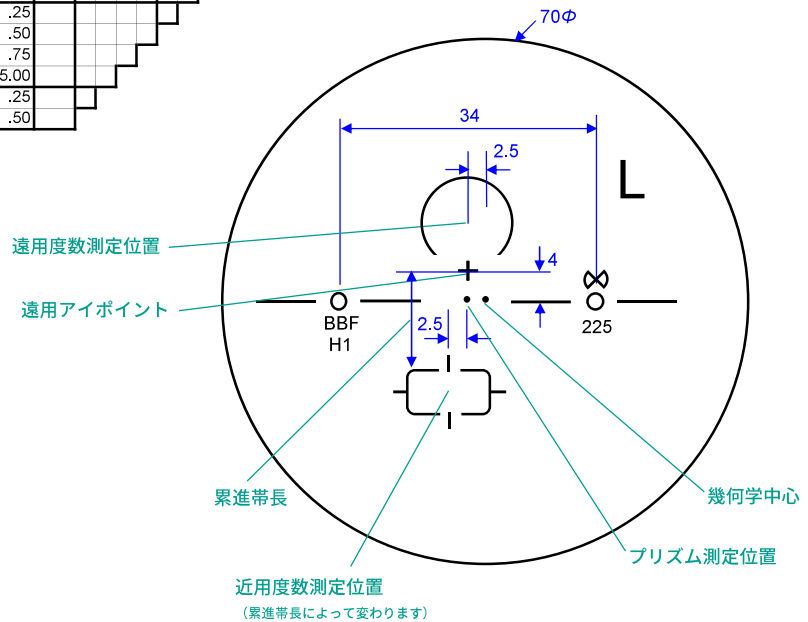
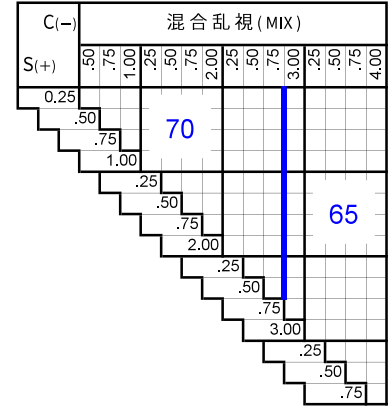
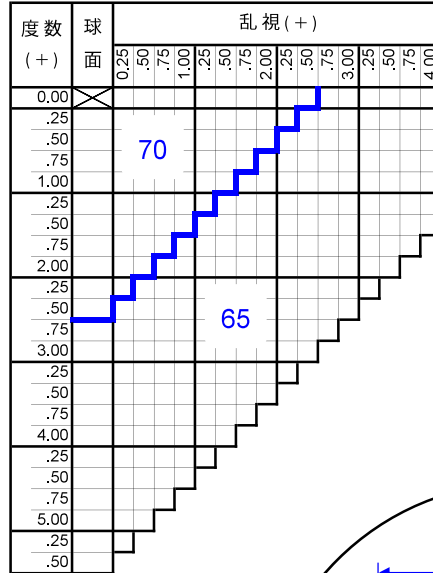
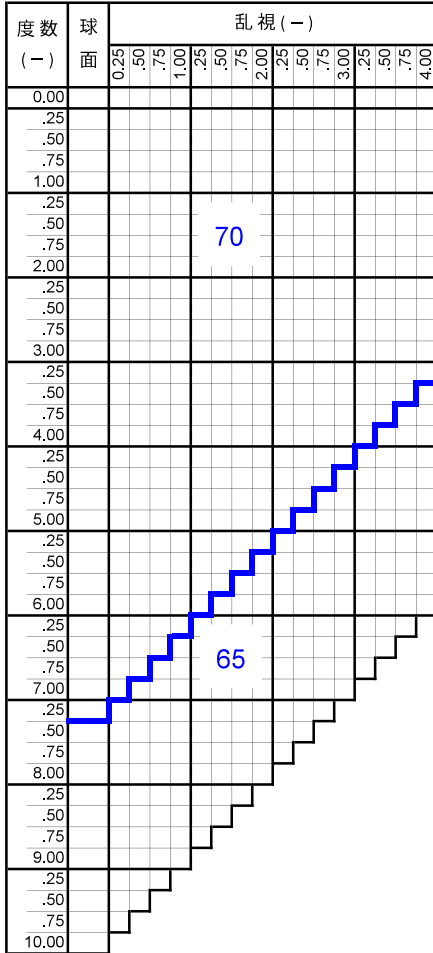

設計タイプ	隠しマーク	屈折率	累進帯長	隠しマーク
F (遠方重視)	BBF	1.60	11mm	H1
N (近方重視)	BBN		13mm	H3
			15mm	H5

カラー

アリアーテ	○	※1
レイバン	×	
見本色	×	
リラックス	×	

原産国

日本

特殊加工

外径指定	○	※2
プリズム	○	※3
偏心	×	
カーブ指定	○	※4
UVカット	標準	※5
厚み指定	○	
玉型カット	○	
スライス加工	○	

※1 対象濃度15%以上

※2 [縮小]
(+, MIX範囲)
基準径～最小55mm (1mm単位)

外径は2.5mm内寄せになっています。
・外径70mm → 有効外径75mm
・外径65mm → 有効外径70mm

※3 (-) C-3.00まで 3△可
(-) C-4.00まで 2△可
(+) S+C=+1.00まで 3△可
(+) S+C=+1.75まで 2△可
(+) S+C=+3.25まで 1△可
(MIX) C-2.00まで 3△可
(MIX) C-2.50まで 2△可
(MIX) C-3.50まで 1△可

※4 (-) S+C=-3.00まで 6カーブ指定可
(-) S+C=-4.00まで 5カーブ指定可
(-) S+C=-6.00まで 4カーブ指定可
(カーブ指定の時はプリズム不可)

※5 UV420

※注 ヌガネット発注はトレースデータが必須。
トレースデータがないご注文はオフライン
対応になります。

※注 左右商品違いのペア注文は不可。
左右別々でご注文ください。

ズーム2MV1.67

Zoom2 MV 1.67

プラスチック

遠近両用

内面累進・内面非球面

1.67

仕様

屈折率	1.67
比重	1.35
アッペ数	32
設計	内面累進・内面非球面
累進帯長	11・13・15 mm
加入度数	0.75～3.50

対応コート

- つるつる
- プラチナ
- プラチナBC
- プラチナIRB
- ボードン
- ビューティフル
- ミラー (シルバー・ゴールド・ブルー・レッド)

製作範囲表

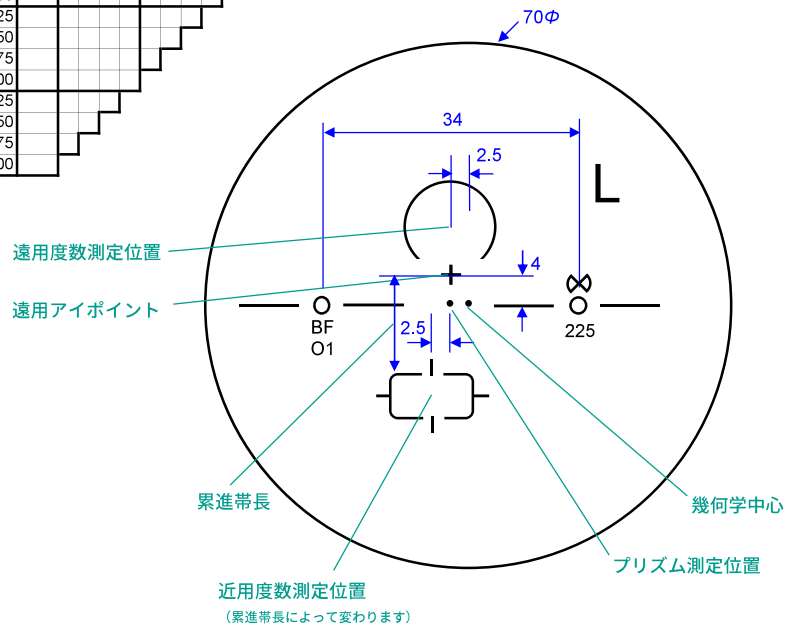
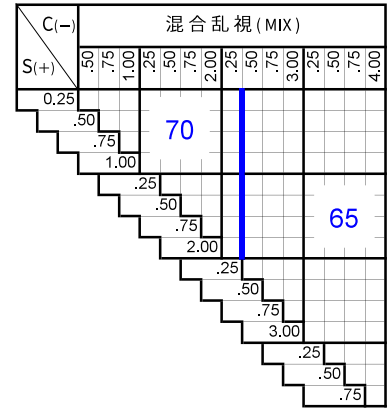
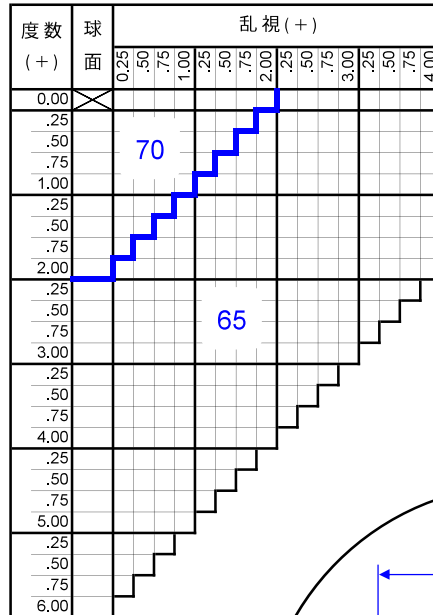
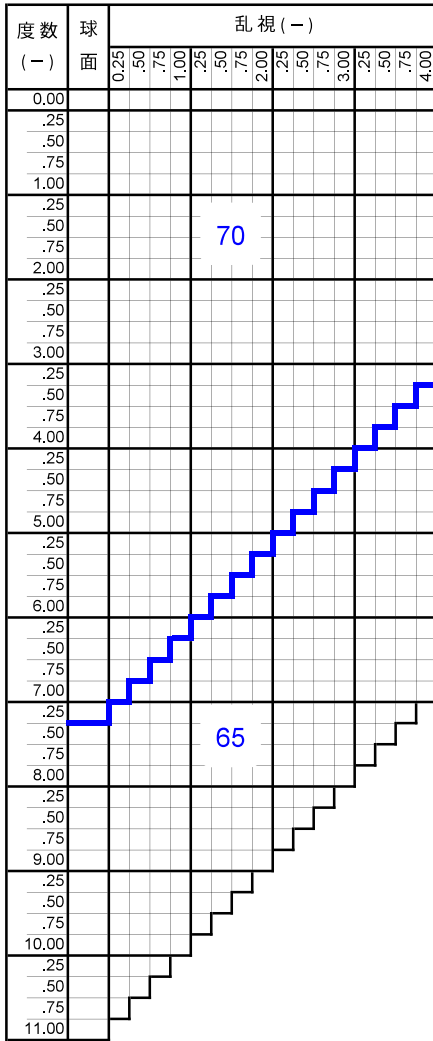

設計タイプ	隠しマーク	屈折率	累進帯長	隠しマーク
F (遠方重視)	BF	1.67	11mm	O 1
N (近方重視)	BN		13mm	O 3
			15mm	O 5

カラー

アリアーテ	○
レイバン G15・G31・#3	○
見本色	○
リラックス	×

特殊加工

外径指定	○	※1
プリズム	○	※2
偏心	×	
カーブ指定	○	※3
UVカット	標準	※4
厚み指定	○	
玉型カット	○	
スライス加工	○	

※1 [縮小]
(+、MIX範囲)
基準径～最小55mm (1mm単位)

外径は2.5mm内寄せになっています。
・外径70mm → 有効外径75mm
・外径65mm → 有効外径70mm

- ※2 (-) C-2.00まで 3△可
(-) C-2.50まで 2△可
(-) C-3.00まで 1△可
(+) S+C=+2.00まで 3△可
(+) S+C=+3.50まで 2△可
(+) S+C=+5.75まで 1△可
(MIX) C-3.00まで 3△可
(MIX) C-3.50まで 2△可
(MIX) C-4.00まで 1△可

- ※3 (-) S+C=-3.00まで 6カーブ指定可
(-) S+C=-5.00まで 5カーブ指定可
(-) S+C=-5.50まで 4カーブ指定可
(カーブ指定の時はプリズム不可)

- ※4 UV400

※注 メガネツト 発注はトレースデータが必須。
トレースデータがないご注文はオフライン
対応になります。

※注 左右商品違いのペア注文は不可。
左右別々でご注文ください。

原産国

日本

ズーム2MV1.60

Zoom2 MV 1.60

プラスチック

遠近両用

内面累進・内面非球面

1.60

仕様

屈折率	1.60
比重	1.30
アッペ数	42
設計	内面累進・内面非球面
累進帯長	11・13・15 mm
加入度数	0.75～3.50

対応コート

- つるつる
- プラチナ
- プラチナBC
- プラチナIRB
- ボードン
- ビューティフル
- ミラー (シルバー・ゴールド・ブルー・レッド)

製作範囲表

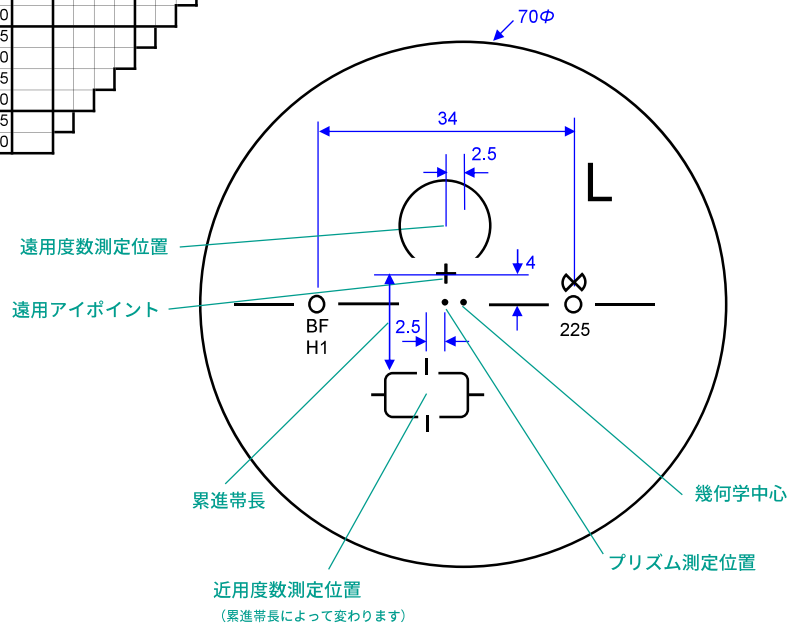
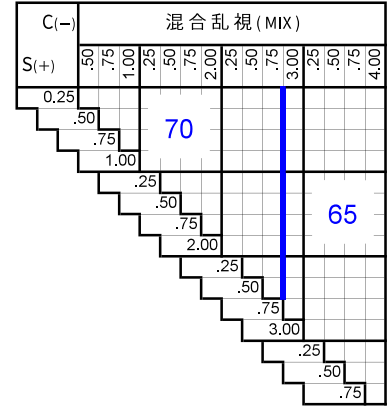
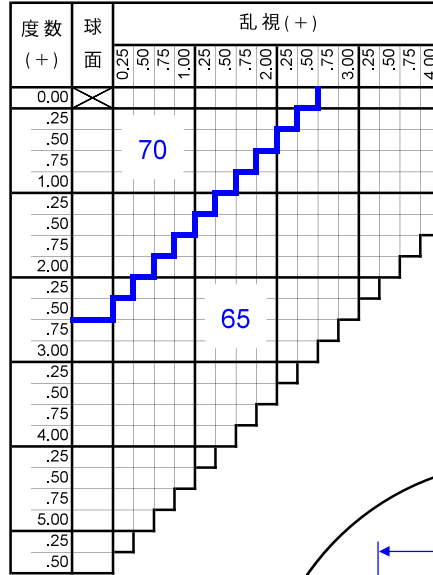
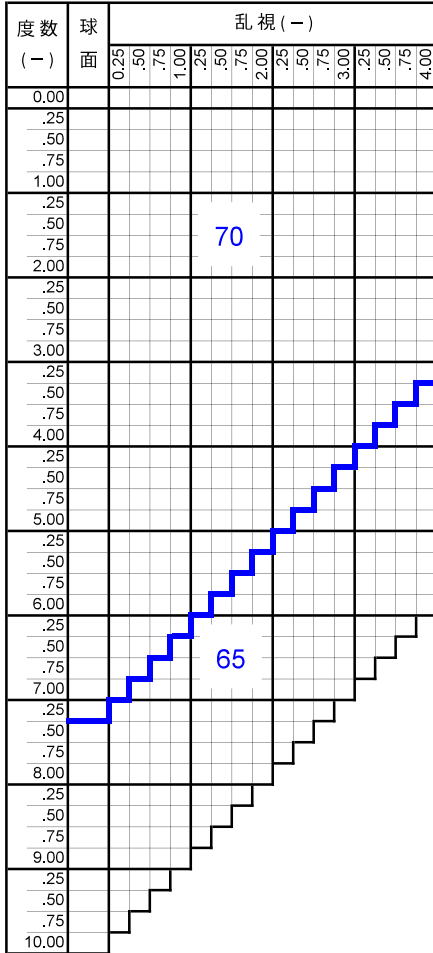

設計タイプ	隠しマーク	屈折率	累進帯長	隠しマーク
F (遠方重視)	BF	1.60	11mm	H1
N (近方重視)	BN		13mm	H3
			15mm	H5

カラー

アリアーテ	○
レイバン G15・G31・#3	○
見本色	○
リラックス	×

特殊加工

外径指定	○	※1
プリズム	○	※2
偏心	×	
カーブ指定	○	※3
UVカット	標準	※4
厚み指定	○	
玉型カット	○	
スライス加工	○	

※1 [縮小]
(+、MIX範囲)
基準径～最小55mm (1mm単位)

外径は2.5mm内寄せになっています。
・外径70mm → 有効外径75mm
・外径65mm → 有効外径70mm

※2 (-) C=-3.00まで 3△可
(-) C=-4.00まで 2△可
(+) S+C=+1.00まで 3△可
(+) S+C=+1.75まで 2△可
(+) S+C=+3.25まで 1△可
(MIX) C=-2.00まで 3△可
(MIX) C=-2.50まで 2△可
(MIX) C=-3.50まで 1△可

※3 (-) S+C=-3.00まで 6カーブ指定可
(-) S+C=-4.00まで 5カーブ指定可
(-) S+C=-6.00まで 4カーブ指定可
(カーブ指定の時はプリズム不可)

※4 UV400

※注 ヌガネット登録はトレースデータが必須。
トレースデータがないご注文はオフライン
対応になります。

※注 左右商品違いのペア注文は不可。
左右別々でご注文ください。

原産国

日本

ズームBT MVI.74

Zoom Blue Tech MV I.74

プラスチック

遠近両用

内面累進・内面非球面

1.74

仕様

屈折率	1.74
比重	1.46
アッペ数	33
設計	内面累進・内面非球面
累進帯長	11・13・15mm
加入度数	0.75～3.50

対応コート

- つるつる
- プラチナ
- プラチナBC
- プラチナIRB
- ボードン
- ビューティフル

製作範囲表

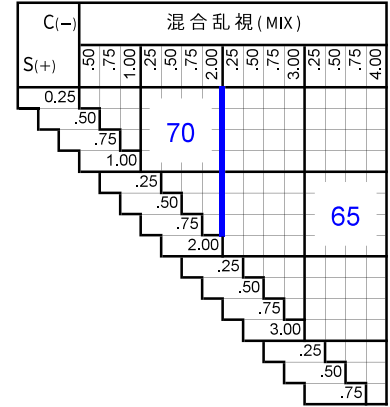
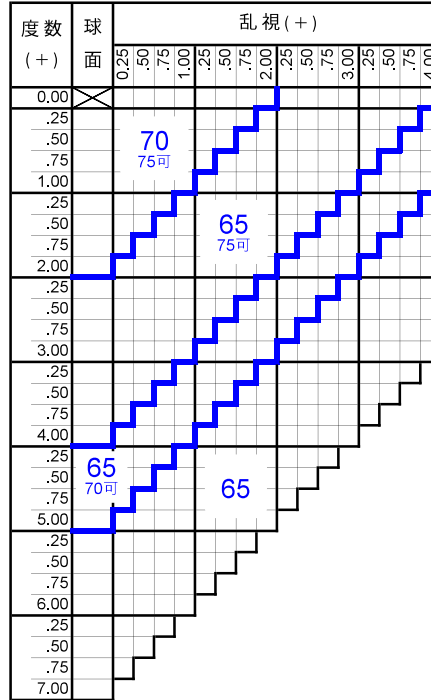
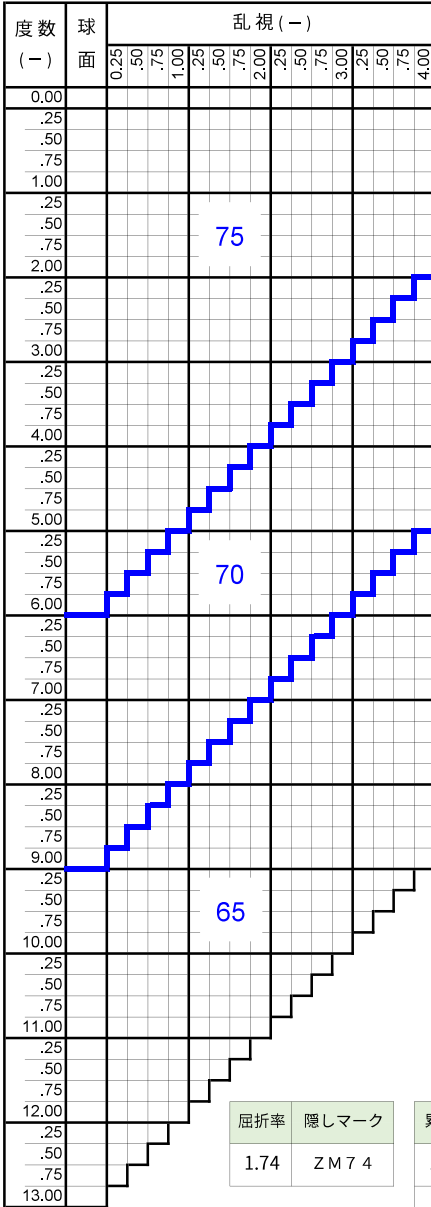

屈折率	隠しマーク
1.74	Z M 7 4

累進帯長	隠しマーク
11mm	C 1
13mm	C 3
15mm	C 5

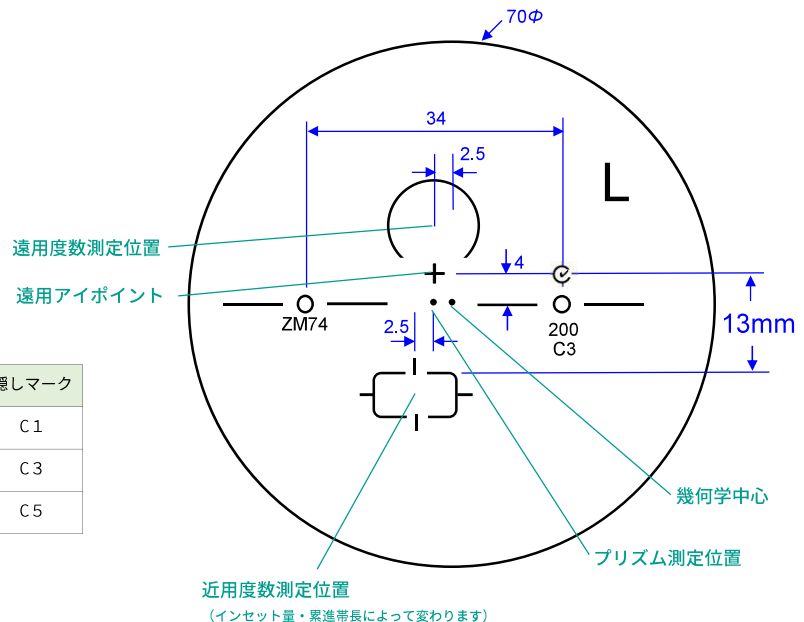

カラー

アリアーテ	○	※1
レイバン G15・G31・#3	×	
見本色	×	
リラックス	×	

特殊加工

外径指定	○	※2
プリズム	○	※3
偏心	×	
カーブ指定	○	※4
UVカット	標準	※5
厚み指定	○	
玉型カット	○	
スライス加工	○	

原産国

日本

- ※1 対象濃度15%以上
スパークイエロー・スパークピンク
ツインカラーは不可
- ※2 [縮小]
(+, MIX範囲) 基準径～最小55mm (1mm単位)
[拡大]
可表記まで製作可 (1mm単位)
- ※3 3△まで可
(-) (MIX)全範囲
(+) S+C= +6.00まで
- ※4 (-) S+C=-3.50まで 5カーブ指定可
(-) S+C=-4.50まで 4カーブ指定可
(-) S+C=-7.00まで 2カーブ指定可
(カーブ指定の時はプリズム不可)
(カーブは1.530換算)
- ※5 UV420

外径は2.5mm内寄せになっています。
 ・外径75mm → 有効外径80mm
 ・外径70mm → 有効外径75mm
 ・外径65mm → 有効外径70mm
 ・外径60mm → 有効外径65mm

ズームBT MVI.67

Zoom Blue Tech MV I.67

プラスチック

遠近両用

内面累進・内面非球面

1.67

仕様

屈折率	1.67
比重	1.35
アッペ数	32
設計	内面累進・内面非球面
累進帯長	11・13・15mm
加入度数	0.75～3.50

対応コート

- つるつる
- プラチナ
- プラチナBC
- プラチナIRB
- ボードン
- ビューティフル

製作範囲表

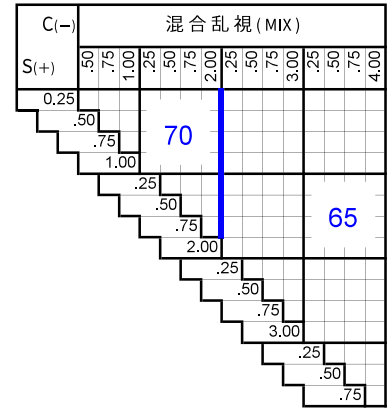
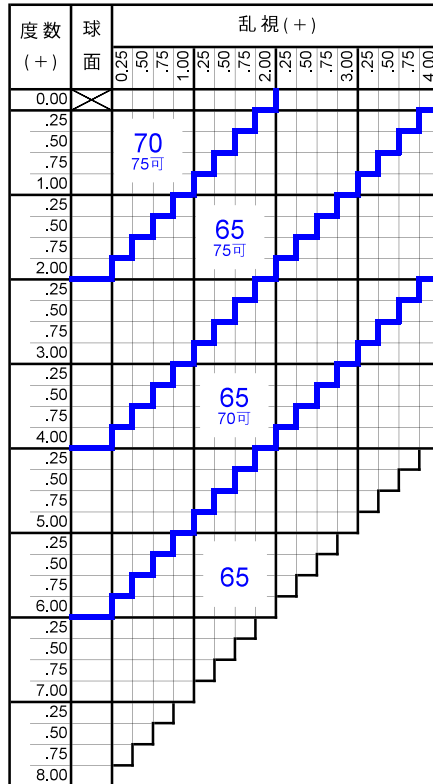
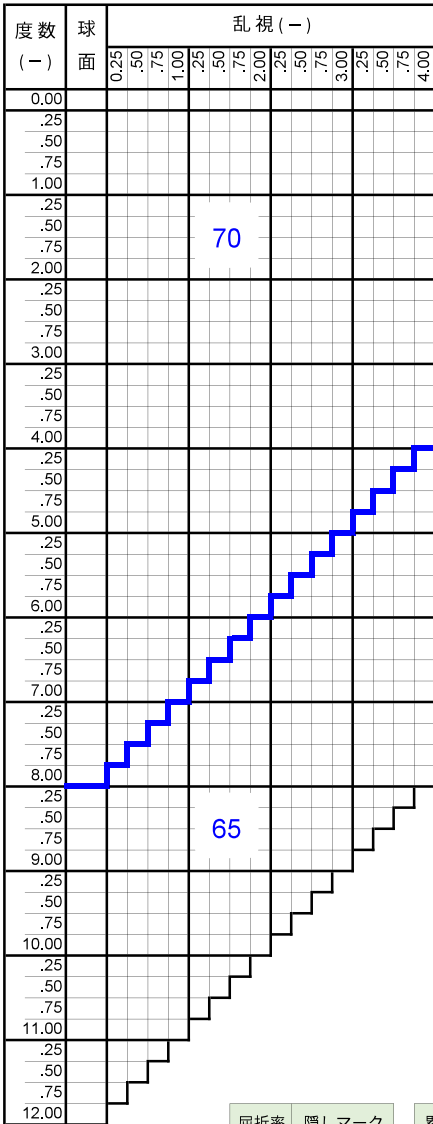

屈折率	隠しマーク
1.67	Z M 6 7

累進帯長	隠しマーク
11mm	C 1
13mm	C 3
15mm	C 5

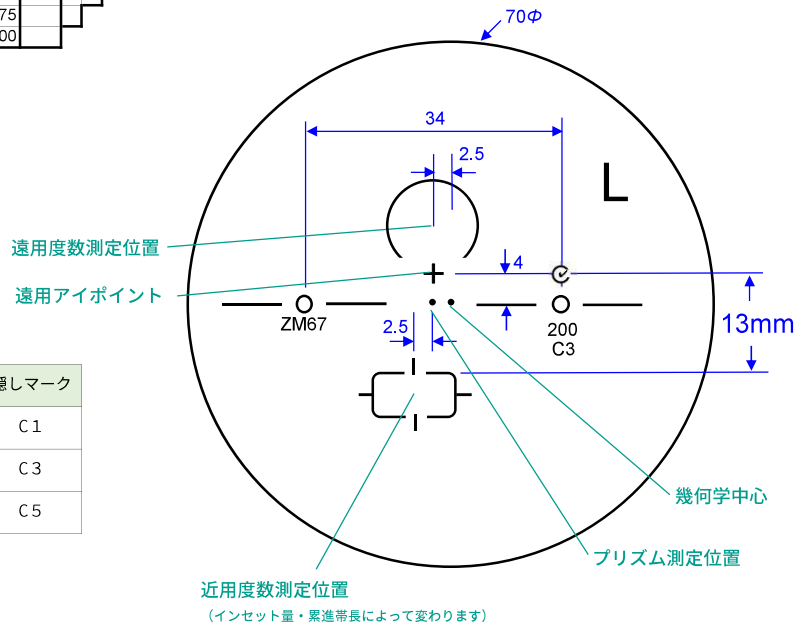

カラー

アリアーテ	○	※1
レイバン G15・G31・#3	×	
見本色	×	
リラックス	×	

原産国

日本

特殊加工

外径指定	○	※2
プリズム	○	※3
偏心	×	
カーブ指定	○	※4
UVカット	標準	※5
厚み指定	○	
玉型カット	○	
スライス加工	○	

※1 対象濃度15%以上

※2 [縮小]
(+, MIX範囲) 基準径～最小55mm (1mm単位)
[拡大]
可表記まで製作可 (1mm単位)

外径は2.5mm内寄せになっています。
・外径70mm → 有効外径75mm
・外径65mm → 有効外径70mm
・外径60mm → 有効外径65mm

※3 2△まで可
(-) S+C = -10.00 (C-3.00) まで
3△まで可
(+) S+C = +5.00 まで
(MIX) 全範囲

※4 (-) S+C = -3.00 まで 6カーブ指定可
(-) S+C = -4.50 まで 4カーブ指定可
(-) S+C = -5.50 まで 3カーブ指定可
(カーブ指定の時はプリズム不可)
(カーブは1.53換算)

※5 UV420

ズームBT MVI.60

Zoom Blue Tech MV I.60

プラスチック

遠近両用

内面累進・内面非球面

1.60

仕様

屈折率	1.60
比重	1.30
アッペ数	42
設計	内面累進・内面非球面
累進帯長	11・13・15mm
加入度数	0.75～3.50

対応コート

- つるつる
- プラチナ
- プラチナBC
- プラチナIRB
- ボードン
- ビューティフル

製作範囲表

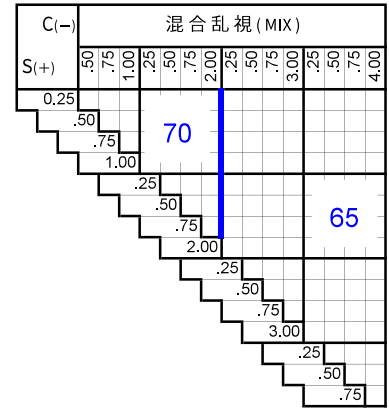
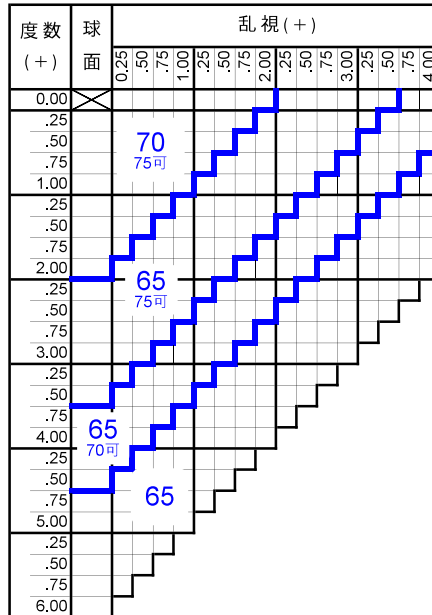
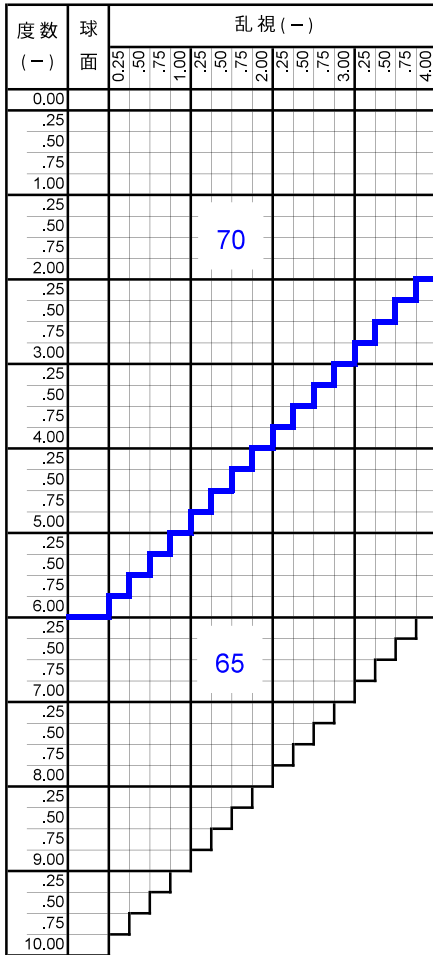

屈折率	隠しマーク
1.60	ZM60

累進帯長	隠しマーク
11mm	C1
13mm	C3
15mm	C5

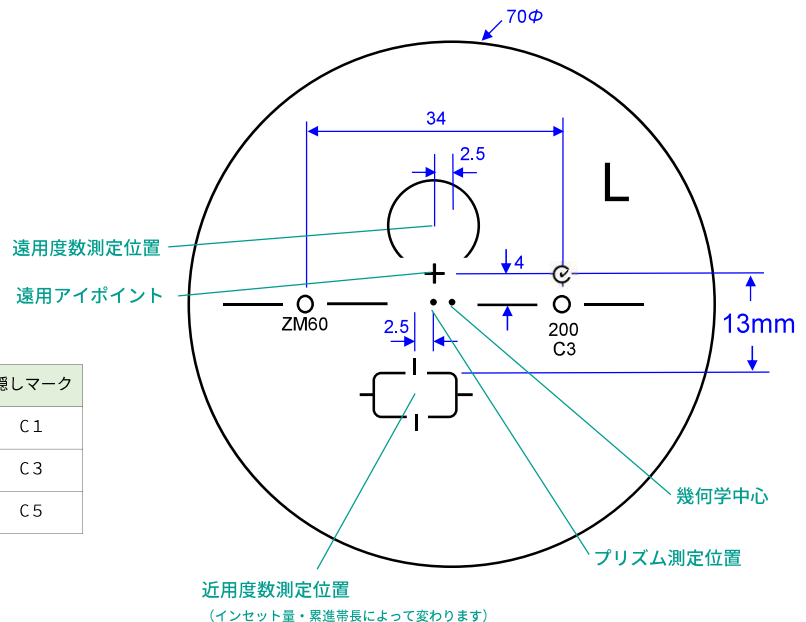

カラー

アリアーテ	○	※1
レイバン G15・G31・#3	×	
見本色	×	
リラックス	×	

特殊加工

外径指定	○	※2
プリズム	○	※3
偏心	×	
カーブ指定	○	※4
UVカット	標準	※5
厚み指定	○	
玉型カット	○	
スライス加工	○	

※1 対象濃度15%以上

※2 [縮小]
(+, MIX範囲) 基準径～最小55mm (1mm単位)
[拡大]
可表記まで製作可 (1mm単位)

外径は2.5mm内寄せになっています。
・外径70mm → 有効外径75mm
・外径65mm → 有効外径70mm
・外径60mm → 有効外径65mm

※3 3△まで可

(-) S+C = -9.00まで
(+) S+C = +4.00まで
(MIX) C = -3.00まで

※4 (-) S+C = -3.00まで 6カーブ指定可
(-) S+C = -5.00まで 4カーブ指定可
(-) S+C = -6.50まで 3カーブ指定可
(カーブ指定の時はプリズム不可)
(カーブは1.530換算)

※5 UV420

原産国

日本

ズームMVI.74

Zoom MV 1.74

プラスチック

遠近両用

内面累進・内面非球面

1.74

仕様

屈折率	1.74
比重	1.46
アッペ数	33
設計	内面累進・内面非球面
累進帯長	11・13・15mm
加入度数	0.75～3.50

対応コート

- つるつる
- プラチナ
- プラチナBC
- プラチナIRB
- ボードン
- ビューティフル

製作範囲表

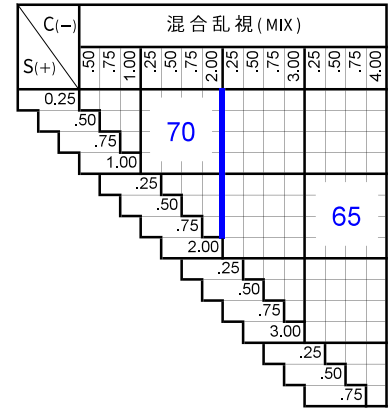
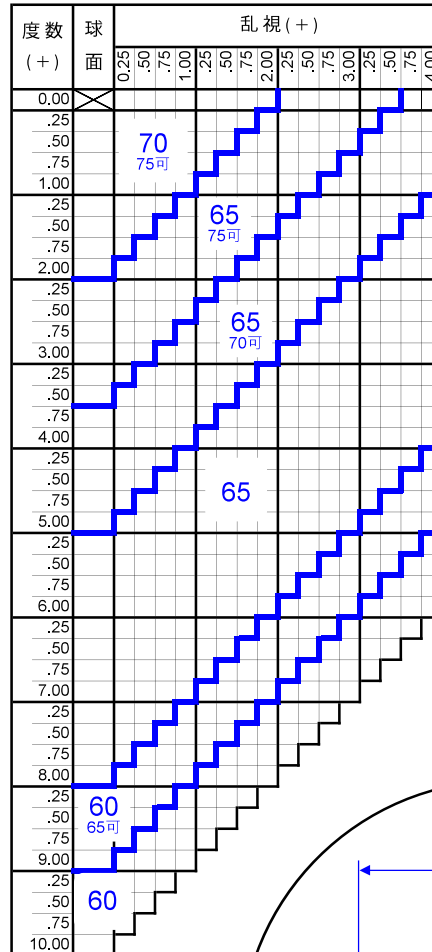
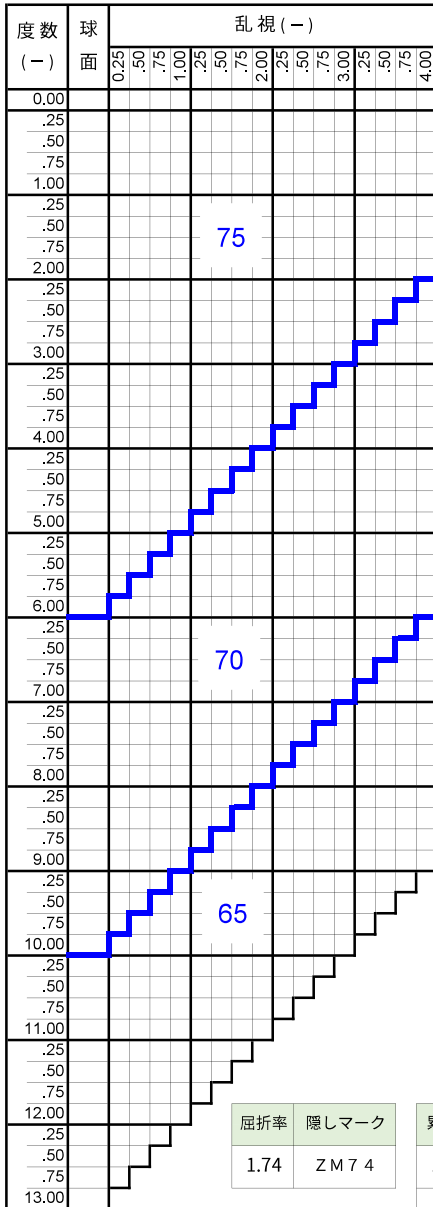

屈折率	隠しマーク
1.74	Z M 7 4

累進帯長	隠しマーク
11mm	C 1
13mm	C 3
15mm	C 5

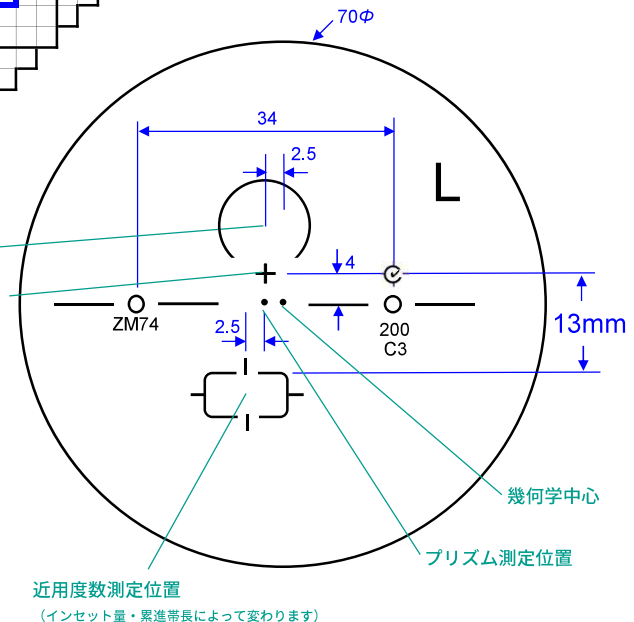

(インセット量・累進帯長によって変わります)

カラー

アリアーテ	○
レイバン G15・G31・#3	×
見本色	×
リラックス	×

原産国

日本

特殊加工

外径指定	○	※1
プリズム	○	※2
偏心	×	
カーブ指定	○	※3
UVカット	標準	※4
厚み指定	○	
玉型カット	○	
スライス加工	○	

※1 [縮小]
(+, MIX範囲) 基準径～最小55mm (1mm単位)
[拡大]
可表記まで製作可 (1mm単位)

外径は2.5mm内寄せになっています。
・外径75mm → 有効外径80mm
・外径70mm → 有効外径75mm
・外径65mm → 有効外径70mm
・外径60mm → 有効外径65mm

※2 3△まで可
(-) (MIX)全範囲
(+) S+C=+6.00まで

※3 (-) S+C=-3.50まで 5カーブ指定可
(-) S+C=-4.50まで 4カーブ指定可
(-) S+C=-7.00まで 2カーブ指定可
(カーブ指定の時はプリズム不可)
(カーブは1.530換算)

※4 UV400



日本レンズ NIPPON LENS since 1935

2022-04-01

A2-16

ズームMVI.67

Zoom MV 1.67

プラスチック

遠近両用

内面累進・内面非球面

1.67

仕様

屈折率	1.67
比重	1.35
アッペ数	32
設計	内面累進・内面非球面
累進帯長	11・13・15mm
加入度数	0.75～3.50

対応コート

- つるつる
- プラチナ
- プラチナBC
- プラチナIRB
- ボードン
- ビューティフル
- ミラー (シルバー・ゴールド・ブルー)

製作範囲表

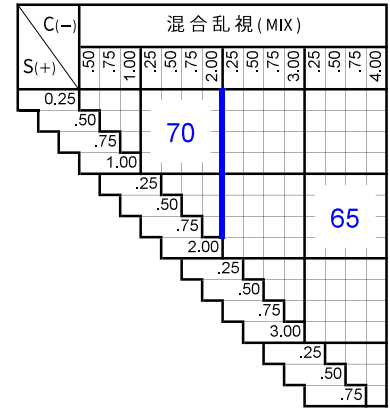
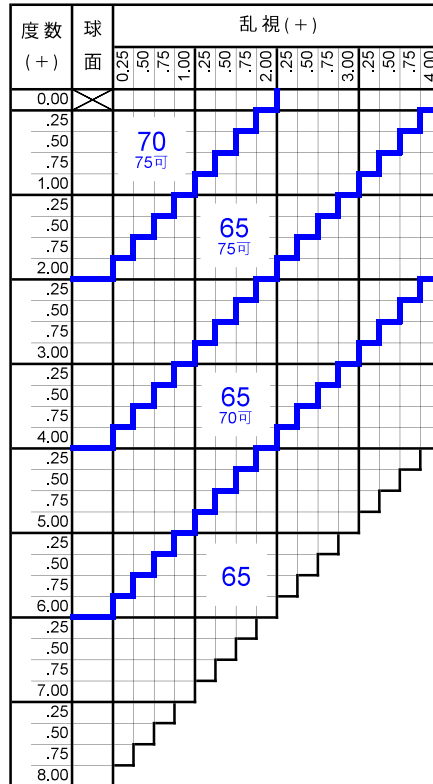
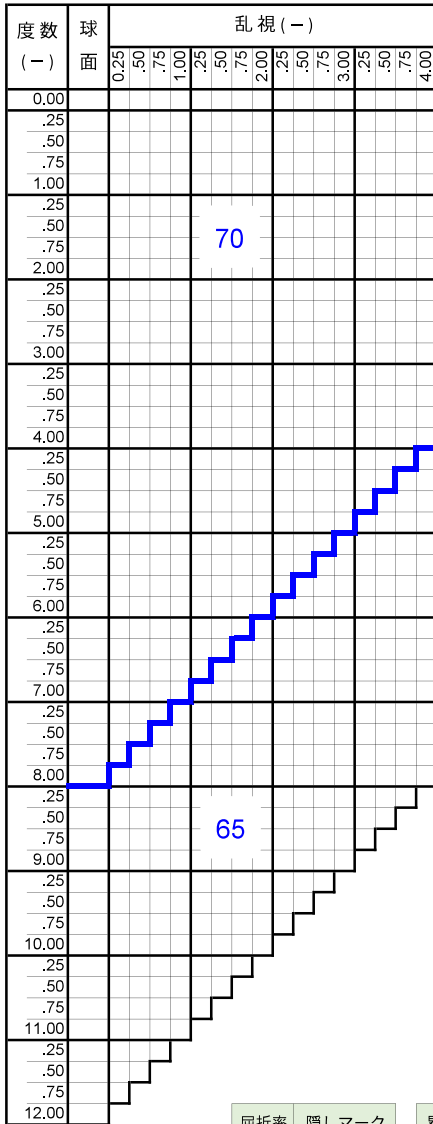

屈折率	隠しマーク
1.67	Z M 6 7

累進帯長	隠しマーク
11mm	C 1
13mm	C 3
15mm	C 5

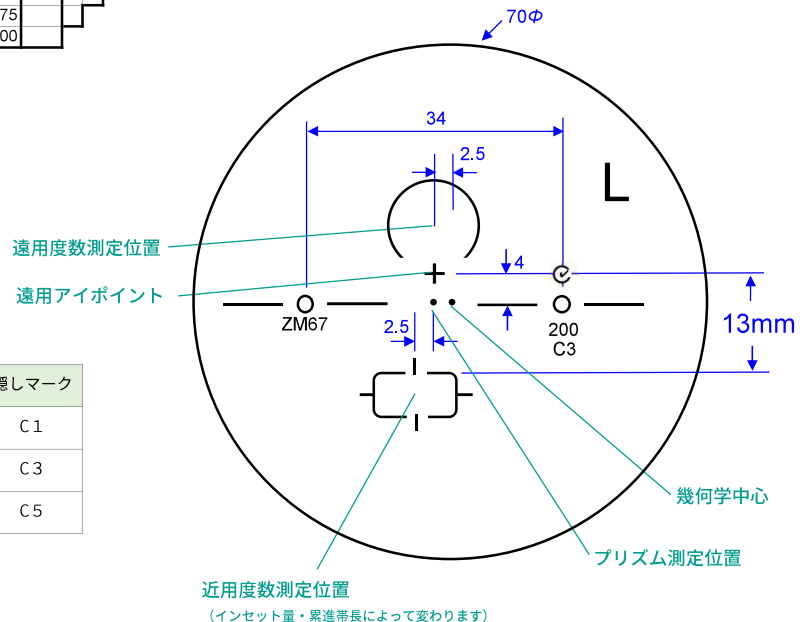

カラー

アリアーテ	○	
レイバン G15・G31・#3	○	※1
見本色	○	※1
リラックス	×	

特殊加工

外径指定	○	※2
プリズム	○	※3
偏心	×	
カーブ指定	○	※4
UVカット	標準	※5
厚み指定	○	
玉型カット	○	
スライス加工	○	

※1 プラチナIRBは不可

※2 [縮小]
(+, MIX範囲) 基準径～最小55mm (1mm単位)
[拡大]
可表記まで製作可 (1mm単位)

外径は2.5mm内寄せになっています。
・外径70mm → 有効外径75mm
・外径65mm → 有効外径70mm
・外径60mm → 有効外径65mm

※3 2△まで可
(-) S+C=-10.00 (C=-3.00) まで
3△まで可
(+) S+C=+5.00まで
(MIX) 全範囲

※4 (-) S+C=-3.00まで 6カーブ指定可
(-) S+C=-4.50まで 4カーブ指定可
(-) S+C=-5.50まで 3カーブ指定可
(カーブ指定の時はプリズム不可)
(カーブは1.53換算)

※5 UV400

原産国

日本

ズームMVI.60

Zoom MV I.60

プラスチック

遠近両用

内面累進・内面非球面

1.60

仕様

屈折率	1.60
比重	1.30
アッペ数	42
設計	内面累進・内面非球面
累進帯長	11・13・15mm
加入度数	0.75～3.50

対応コート

- つるつる
- プラチナ
- プラチナBC
- プラチナIRB
- ボードン
- ビューティフル
- ミラー (シルバー・ゴールド・ブルー)

製作範囲表

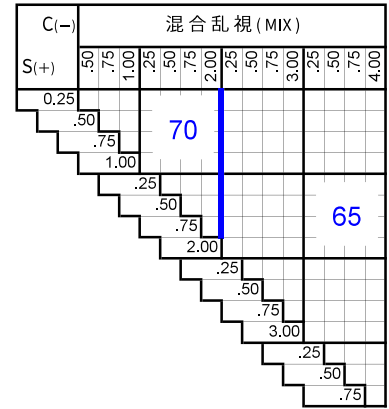
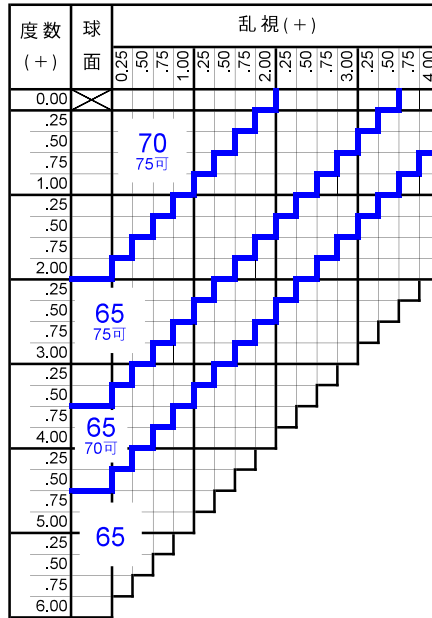
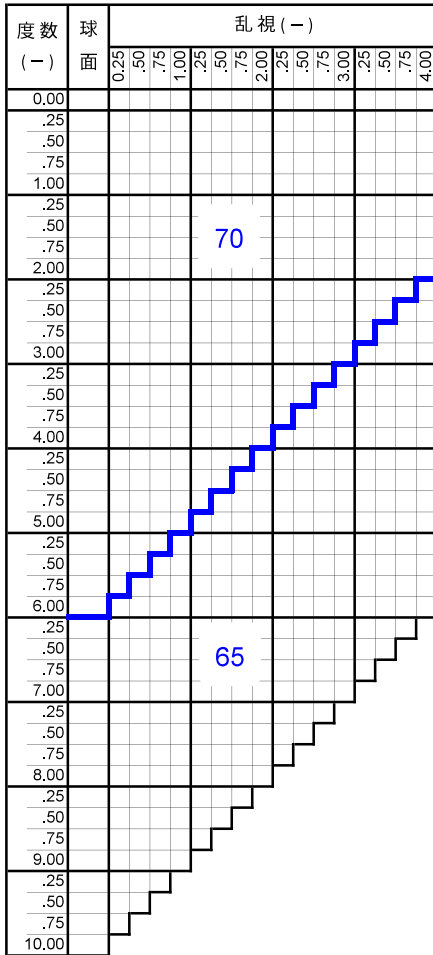

屈折率	隠しマーク
1.60	Z M 6 0

累進帯長	隠しマーク
11mm	C 1
13mm	C 3
15mm	C 5

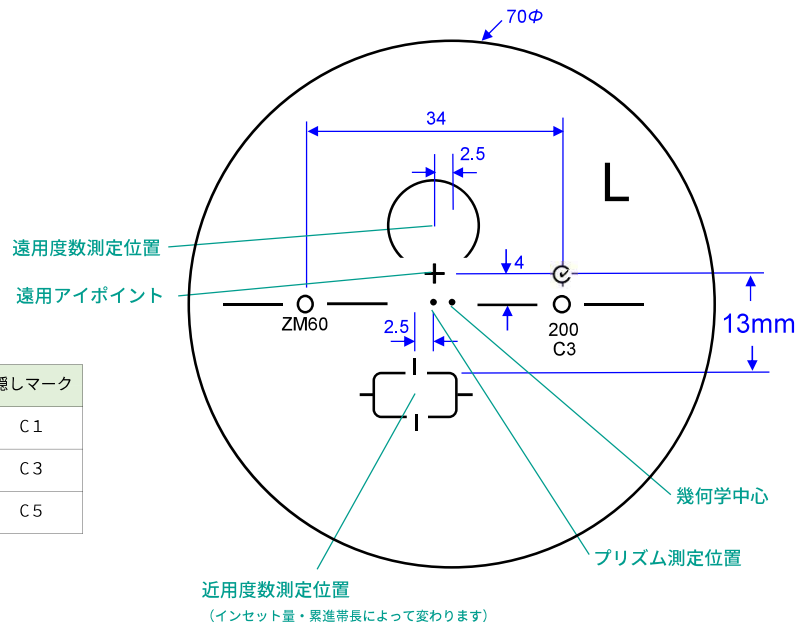

カラー

アリアーテ	○	
レイバン G15・G31・#3	○	※1
見本色	○	※1
リラックス	×	

特殊加工

外径指定	○	※2
プリズム	○	※3
偏心	×	
カーブ指定	○	※4
UVカット	標準	※5
厚み指定	○	
玉型カット	○	
スライス加工	○	

※1 プラチナIRBは不可

※2 [縮小]
(+, MIX範囲) 基準径～最小55mm (1mm単位)
[拡大]
可表記まで製作可 (1mm単位)

外径は2.5mm内寄せになっています。
・外径70mm → 有効外径75mm
・外径65mm → 有効外径70mm
・外径60mm → 有効外径65mm

※3 3△まで可

(-) S+C=-9.00まで
(+) S+C=+4.00まで
(MIX) C=-3.00まで

※4 (-) S+C=-3.00まで 6カーブ指定可
(-) S+C=-5.00まで 4カーブ指定可
(-) S+C=-6.50まで 3カーブ指定可
(カーブ指定の時はプリズム不可)
(カーブは1.530換算)

※5 UV400

原産国

日本

フランカ1.70

Franca 1.70

プラスチック

遠近両用

内面累進・内面非球面

1.70

仕様

屈折率	1.70
比重	1.41
アッペ数	36
設計	内面累進・内面非球面
累進帯長	11・13mm
加入度数	0.50～4.00

対応コート

●つるつる

ブルークリアコート販売終了
チタンコート販売終了
【販売終了】2022年6月30日
【片玉対応】2022年9月30日

製作範囲表

度数 (-)	球 面	乱視(-)											
		0.25	.50	.75	1.00	.25	.50	.75	2.00	.25	.50	.75	4.00
0.00													
.25													
.50													
.75													
1.00													
.25													
.50													
.75													
2.00													
.25													
.50													
.75													
3.00													
.25													
.50													
.75													
4.00													
.25													
.50													
.75													
5.00													
.25													
.50													
.75													
6.00													
.25													
.50													
.75													
7.00													
.25													
.50													
.75													
8.00													
.25													
.50													
.75													
9.00													
.25													
.50													
.75													
10.00													

度数 (+)	球 面	乱視(+)											
		0.25	.50	.75	1.00	.25	.50	.75	2.00	.25	.50	.75	4.00
0.00													
.25													
.50													
.75													
1.00													
.25													
.50													
.75													
2.00													
.25													
.50													
.75													
3.00													
.25													
.50													
.75													
4.00													
.25													
.50													
.75													
5.00													
.25													
.50													
.75													
6.00													

C(-)	S(+)	混合乱視(MIX)														
		.50	.75	1.00	.25	.50	.75	2.00	.25	.50	.75	3.00	.25	.50	.75	4.00
0.00																
.25																
.50																
.75																
1.00																
.25																
.50																
.75																
2.00																
.25																
.50																
.75																
3.00																
.25																
.50																
.75																
4.00																

隠しマーク	屈折率	累進帯長
R7 1	1.70	11mm
R7 3		13mm

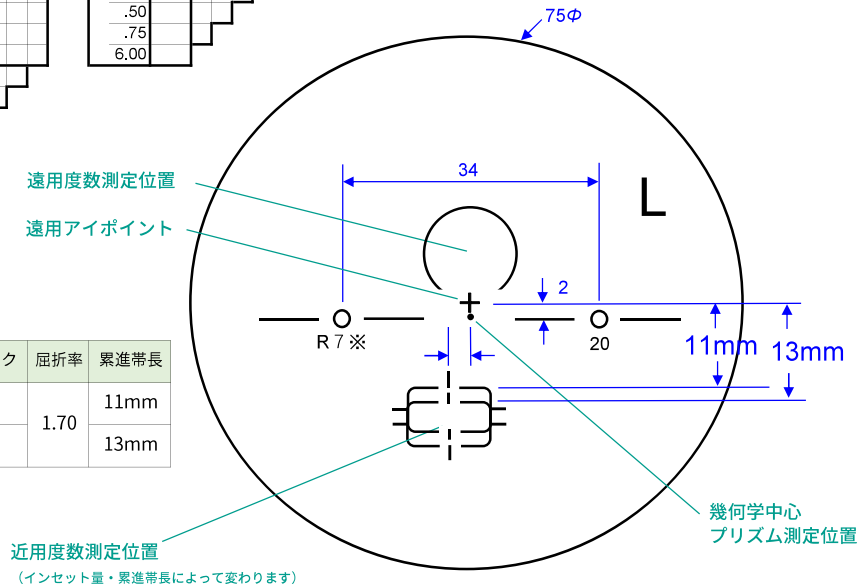

カラー

アリアーテ	○
レイバン G15・G31・#3	×
見本色	×
リラックス	○

特殊加工

外径指定	○	※1
プリズム	○	※2
偏心	×	
カーブ指定	○	
UVカット	標準	※3
厚み指定	○	
玉型カット	○	
スライス加工	○	

※1 縮小
(+, MIX範囲) 基準径～最小55mm (1mm単位)
[拡大]
可表記まで製作可 (1mm単位)

※2 3△まで可

※3 UV400

※注 プリズムシニング加工
1. 加入度によりプリズム量は異なります。
2. 左右で加入度が異なる場合は、左右の平均プリズム量にて加工いたします。
3. プリズム処方がある場合は、プリズムシニング加工を行いません。
4. 片玉注文の場合、他眼の処方度数もお知らせ下さい。

原産国
日本

フランカ1.60

Franca 1.60

プラスチック

遠近両用

内面累進・内面非球面

1.60

仕様

屈折率	1.60
比重	1.41
アッペ数	36
設計	内面累進・内面非球面
累進帯長	11・13mm
加入度数	0.50～4.00

対応コート

●つるつる

ブルークリアコート販売終了
チタンコート販売終了
【販売終了】2022年6月30日
【片玉対応】2022年9月30日

製作範囲表

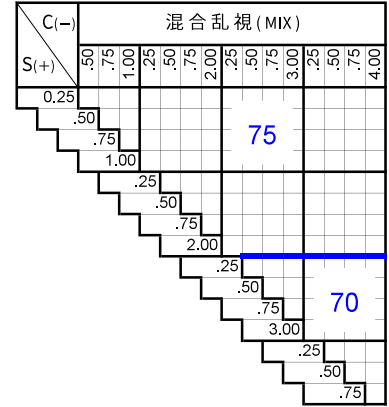
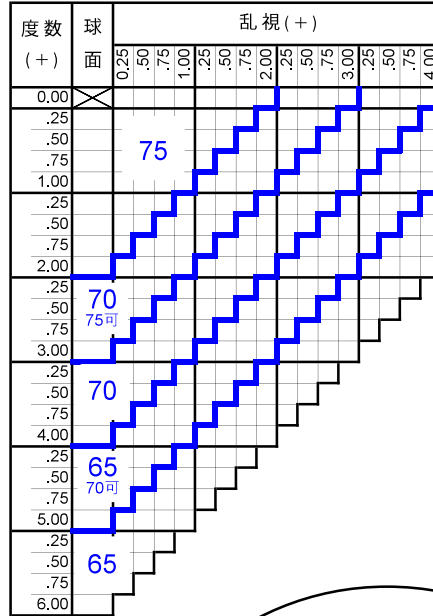
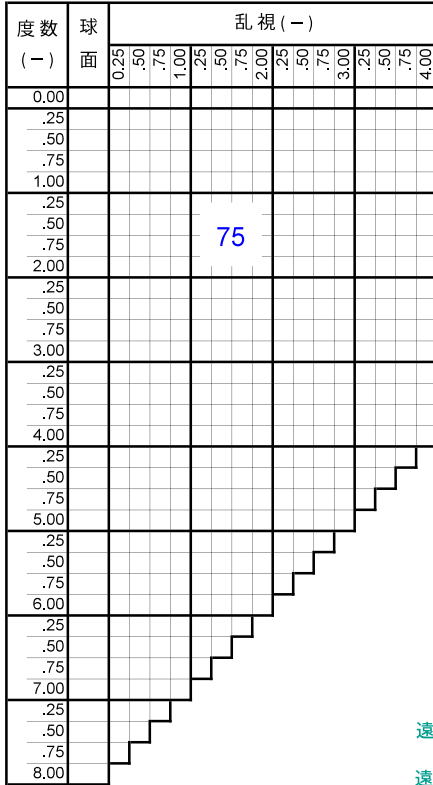

隠しマーク	屈折率	累進帯長
R 6 1	1.60	11mm
R 6 3		13mm

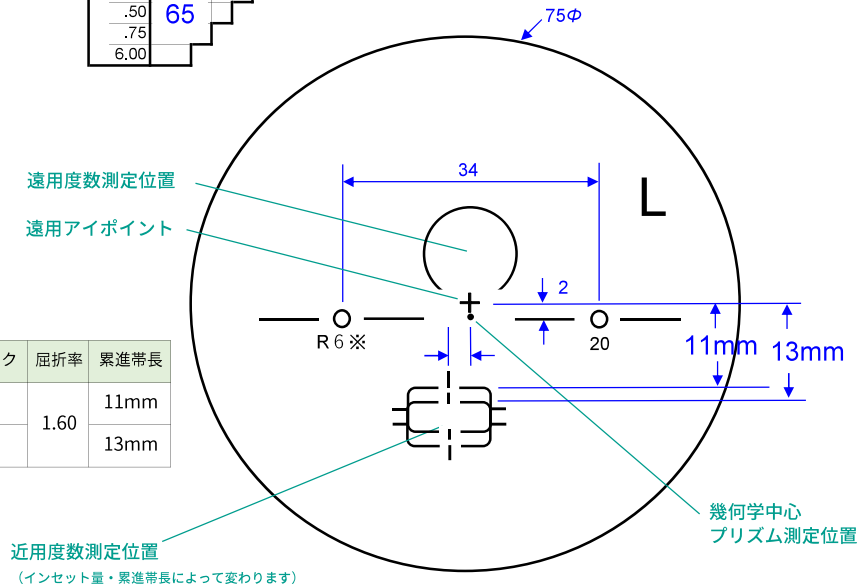

カラー

アリアーテ	○
レイバン G15・G31・#3	○
見本色	○
リラックス	○

特殊加工

外径指定	○	※1
プリズム	○	※2
偏心	×	
カーブ指定	○	
UVカット	標準	※3
厚み指定	○	
玉型カット	○	
スライス加工	○	

※1 縮小 (十、MIX範囲) 基準径～最小55mm (1mm単位) [拡大] 可表記まで製作可 (1mm単位)
※2 3△まで可
※3 UV400

※注 プリズムシニング加工
1. 加入度によりプリズム量は異なります。
2. 左右で加入度が異なる場合は、左右の平均プリズム量にて加工いたします。
3. プリズム処方がある場合は、プリズムシニング加工を行いません。
4. 片玉注文の場合、他眼の処方度数もお知らせ下さい。

原産国
日本