

プレジャーSVI.67 POLA

Pleasure SV I.67 POLA

偏光プラスチック

単焦点

内面非球面

1.67

仕様

屈折率	1.67
比重	1.35
アップベ数	32
設計	内面非球面

対応コート

- つるつる
- プラチナ
- プラチナBC
- 内面マルチ
- ミラー（シルバー・ゴールド・ブルー・レッド）

製作範囲表

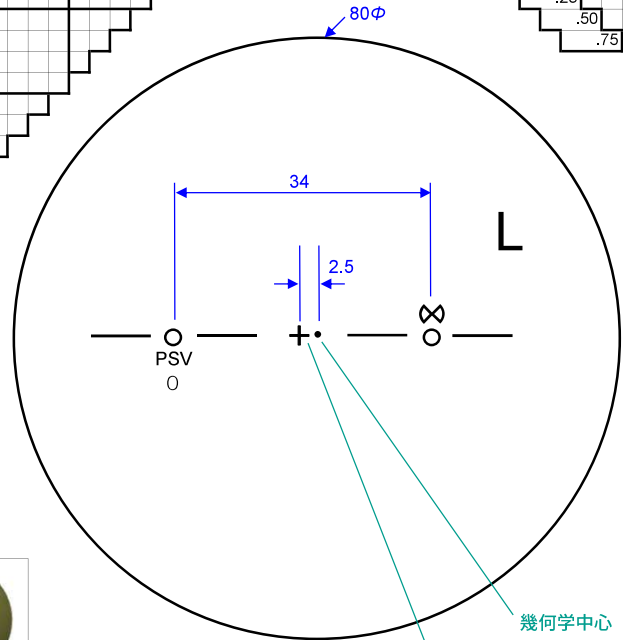
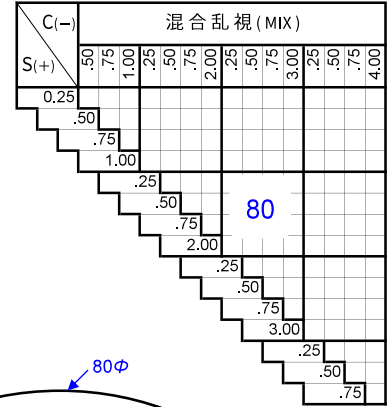
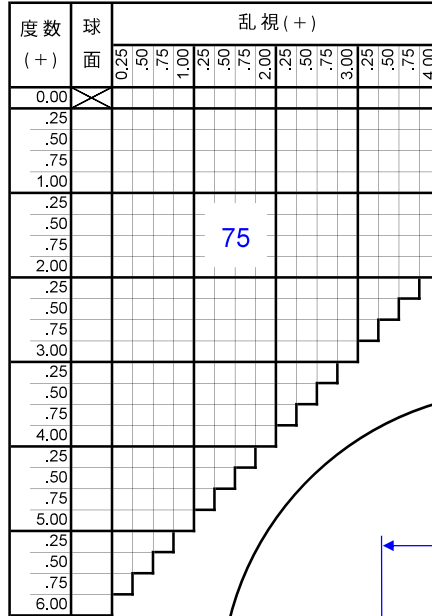
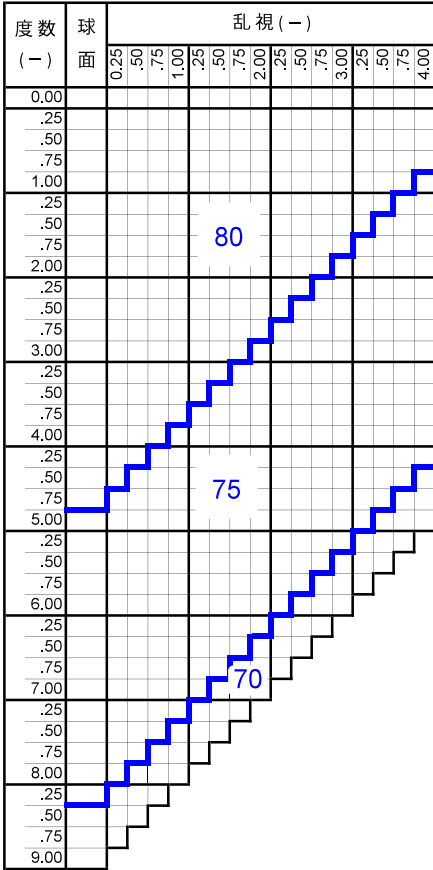

アクティブ ブラウン 8.5	アクティブ ブラウン 7.5	アクティブ レッドブラウン 7.5	アクティブ オリーブブラウン 7.0
可視光線透過率 1.5%	可視光線透過率 2.5%	可視光線透過率 2.5%	可視光線透過率 3.0%
偏光度 9.9%	偏光度 9.9%	偏光度 9.9%	偏光度 9.9%
ナチュラル グレー 8.5	ナチュラル グレー 7.5	ナチュラル グレー 6.0	ナチュラル モスグリーン 8.5
可視光線透過率 1.5%	可視光線透過率 2.5%	可視光線透過率 4.0%	可視光線透過率 1.5%
偏光度 9.9%	偏光度 9.9%	偏光度 9.9%	偏光度 9.9%

印刷物と実際の商品の色調は多少異なります

隠しマーク	屈折率
PSV H	1.60
PSV O	1.67

カラー

アリアーテ	×
レイバン G15・G31・#3	×
見本色	×
リラックス	×

原産国

日本

特殊加工

外径指定	○	※1
プリズム	×	
偏心	×	
カーブ指定	×	
UVカット	標準	※2
厚み指定	○	※3
玉型カット	×	※4
スライス加工	×	

※1 [縮小]

(+, MIX範囲) 基準径~最小55mm (1mm単位)

外径は2.5mm内寄せになっています。

・外径80mm → 有効外径85mm

・外径75mm → 有効外径80mm

※2 UV400

※3 補厚のみ可

※4 組立加工は可 (玉型カットのみ不可)

※注 メガネット発注はトレースデータが必須。
トレースデータがないご注文はオフライン
対応になります。

※注 左右商品違いのペア注文は不可。
左右別々でご注文ください。

プレジャーSVI.60 POLA

Pleasure SV I.60 POLA

偏光プラスチック

単焦点

内面非球面

1.60

仕様

屈折率	1.60
比重	1.30
アッペ数	42
設計	内面非球面

対応コート

- つるつる
- プラチナ
- プラチナBC
- 内面マルチ
- ミラー (シルバー・ゴールド・ブルー・レッド)

製作範囲表

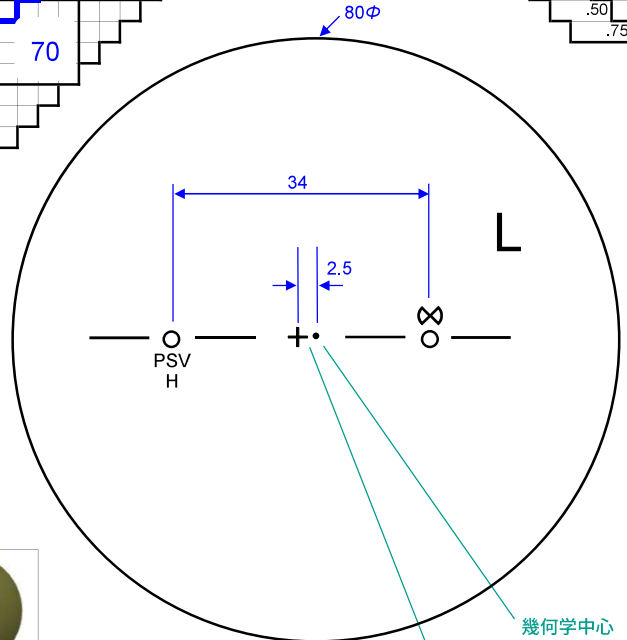
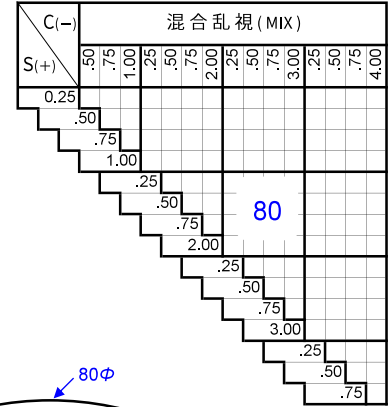
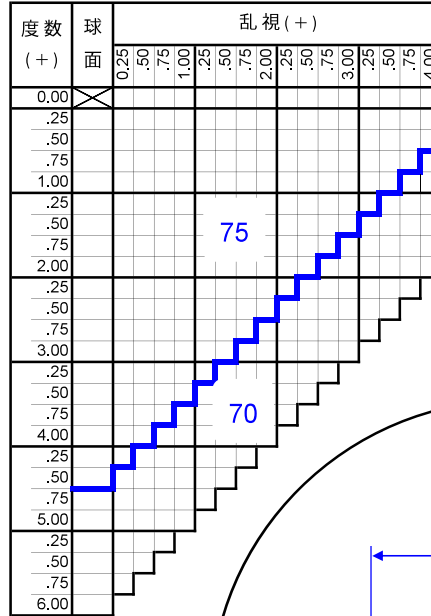
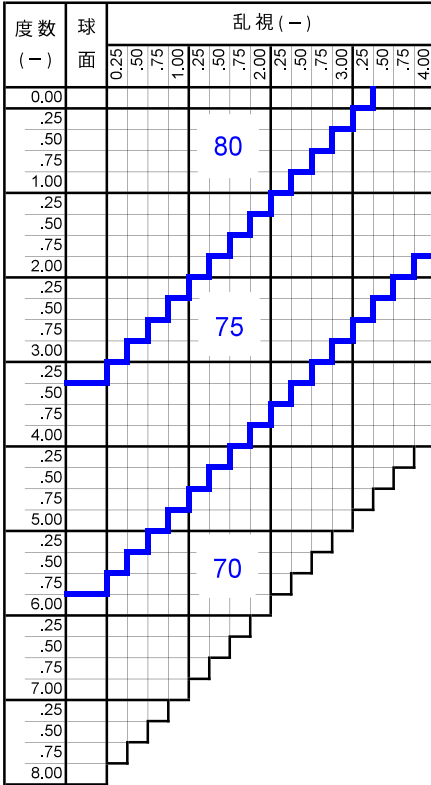

アクティブ ブラウン 8.5	アクティブ ブラウン 7.5	アクティブ レッドブラウン 7.5	アクティブ オリブブラウン 7.0
可視光線透過率 1.5%	可視光線透過率 2.5%	可視光線透過率 2.5%	可視光線透過率 3.0%
偏光度 9.9%	偏光度 9.9%	偏光度 9.9%	偏光度 9.9%
ナチュラル グレー 8.5	ナチュラル グレー 7.5	ナチュラル グレー 6.0	ナチュラル モスグリーン 8.5
可視光線透過率 1.5%	可視光線透過率 2.5%	可視光線透過率 4.0%	可視光線透過率 1.5%
偏光度 9.9%	偏光度 9.9%	偏光度 9.9%	偏光度 9.9%

印刷物と実際の商品の色調は多少異なります

隠しマーク	屈折率
PSV H	1.60
PSV O	1.67

カラー

アリアーテ	×
レイバン G15・G31・#3	×
見本色	×
リラックス	×

特殊加工

外径指定	○	※1
プリズム	×	
偏心	×	
カーブ指定	×	
UVカット	標準	※2
厚み指定	○	※3
玉型カット	×	※4
スライス加工	×	

※1 [縮小]

(+, MIX範囲) 基準径~最小55mm (1mm単位)

外径は2.5mm内寄せになっています。

・外径80mm → 有効外径85mm

・外径75mm → 有効外径80mm

※2 UV400

※3 補厚のみ可

※4 組立加工は可 (玉型カットのみ不可)

※注 メガネネット発注はトレースデータが必須。
トレースデータがないご注文はオフライン
対応になります。

※注 左右商品違いのペア注文は不可。
左右別々でご注文ください。

原産国

日本

POLA SVI.67

POLA SV I.67

偏光プラスチック

単焦点

内面非球面

1.67

仕様

屈折率	1.67
比重	1.35
アップ数	32
設計	内面非球面

対応コート

- つるつる
- プラチナ
- プラチナBC
- 内面マルチ
- ミラー (シルバー・ゴールド・ブルー・レッド)

製作範囲表

標準カーブ製作範囲

度数 (-)	球面	乱視 (-)															
		0.25	.50	.75	1.00	.25	.50	.75	2.00	.25	.50	.75	3.00	.25	.50	.75	4.00
0.00																	
.25																	
.50																	
.75																	
1.00																	
.25																	
.50																	
.75																	
2.00																	
.25																	
.50																	
.75																	
3.00																	
.25																	
.50																	
.75																	
4.00																	
.25																	
.50																	
.75																	
5.00																	
.25																	
.50																	
.75																	
6.00																	
.25																	
.50																	
.75																	
7.00																	
.25																	
.50																	
.75																	
8.00																	
.25																	
.50																	
.75																	
9.00																	

度数 (+)	球面	乱視 (+)															
		0.25	.50	.75	1.00	.25	.50	.75	2.00	.25	.50	.75	3.00	.25	.50	.75	4.00
0.00																	
.25																	
.50																	
.75																	
1.00																	
.25																	
.50																	
.75																	
2.00																	
.25																	
.50																	
.75																	
3.00																	
.25																	
.50																	
.75																	
4.00																	
.25																	
.50																	
.75																	
5.00																	
.25																	
.50																	
.75																	
6.00																	

C(-)	S(+)	混合乱視 (MIX)															
		0.50	.75	1.00	.25	.50	.75	2.00	.25	.50	.75	3.00	.25	.50	.75	4.00	
0.25																	
.50																	
.75																	
1.00																	
.25																	
.50																	
.75																	
2.00																	
.25																	
.50																	
.75																	
3.00																	
.25																	
.50																	
.75																	
4.00																	

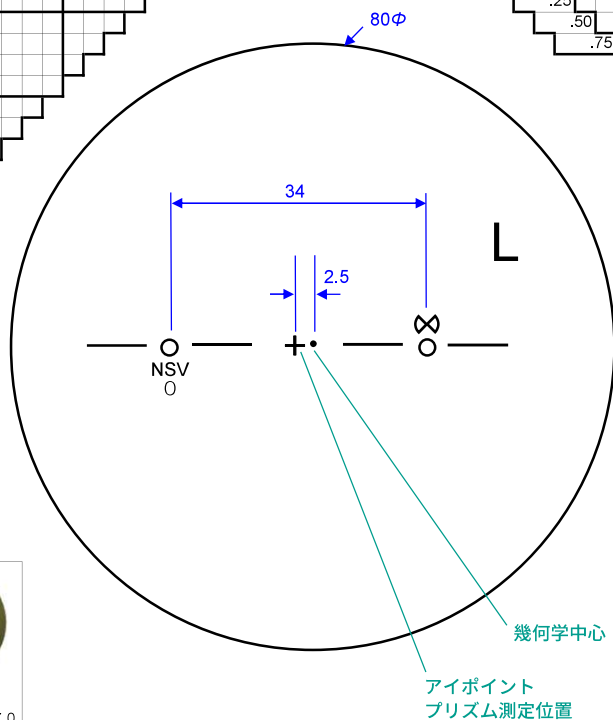

アクティブ ブラウン 8.5	アクティブ ブラウン 7.5	アクティブ レッドブラウン 7.5	アクティブ オリブブラウン 7.0
可視光線透過率 偏光度	1.5% 9.9%	2.5% 9.9%	2.5% 9.9%
ナチュラル グレー 8.5	ナチュラル グレー 7.5	ナチュラル グレー 6.0	ナチュラル モスグリーン 8.5
可視光線透過率 偏光度	1.5% 9.9%	2.5% 9.9%	4.0% 9.9%

印刷物と実際の商品の色調は多少異なります

隠しマーク	屈折率
NSV H	1.60
NSV O	1.67

カラー

アリアーテ	×
レイバン G15・G31・#3	×
見本色	×
リラックス	×

原産国

日本

特殊加工

外径指定	○	※1
プリズム	×	
偏心	×	
カーブ指定	○	※2
UVカット	標準	※3
厚み指定	×	
玉型カット	×	※4
スライス加工	×	

※1 [縮小]

(+, MIX範囲) 基準径~最小55mm (1mm単位)

※2 (-) S+C=-4.00まで 6カーブ指定可

(-) S+C=-6.00まで 4カーブ指定可

※3 UV400

※4 組立加工は可

(玉型カットのみ不可)

※注 左右商品違いのペア注文は不可。
左右別々でご注文ください。



日本レンズ NIPPON LENS since 1935

2023-02-16

A9-35

POLA SVI.60

POLA SV I.60

偏光プラスチック

単焦点

内面非球面

1.60

仕様

屈折率	1.60
比重	1.31
アッペ数	42
設計	内面非球面

対応コート

- つるつる
- プラチナ
- プラチナBC
- 内面マルチ
- ミラー（シルバー・ゴールド・ブルー・レッド）

製作範囲表

標準カーブ製作範囲

度数 (-)	球面	乱視 (-)															
		0.25	.50	.75	1.00	.25	.50	.75	2.00	.25	.50	.75	3.00	.25	.50	.75	4.00
0.00																	
.25																	
.50																	
.75																	
1.00																	
.25																	
.50																	
.75																	
2.00																	
.25																	
.50																	
.75																	
3.00																	
.25																	
.50																	
.75																	
4.00																	
.25																	
.50																	
.75																	
5.00																	
.25																	
.50																	
.75																	
6.00																	
.25																	
.50																	
.75																	
7.00																	
.25																	
.50																	
.75																	
8.00																	

度数 (+)	球面	乱視 (+)															
		0.25	.50	.75	1.00	.50	.75	2.00	.25	.50	.75	3.00	.25	.50	.75	4.00	
0.00																	
.25																	
.50																	
.75																	
1.00																	
.25																	
.50																	
.75																	
2.00																	
.25																	
.50																	
.75																	
3.00																	
.25																	
.50																	
.75																	
4.00																	
.25																	
.50																	
.75																	
5.00																	
.25																	
.50																	
.75																	
6.00																	

C(-)	S(+)	混合乱視 (MIX)															
		.50	.75	1.00	.25	.50	.75	2.00	.25	.50	.75	3.00	.25	.50	.75	4.00	
0.00																	
.25																	
.50																	
.75																	
1.00																	
.25																	
.50																	
.75																	
2.00																	
.25																	
.50																	
.75																	
3.00																	
.25																	
.50																	
.75																	
4.00																	

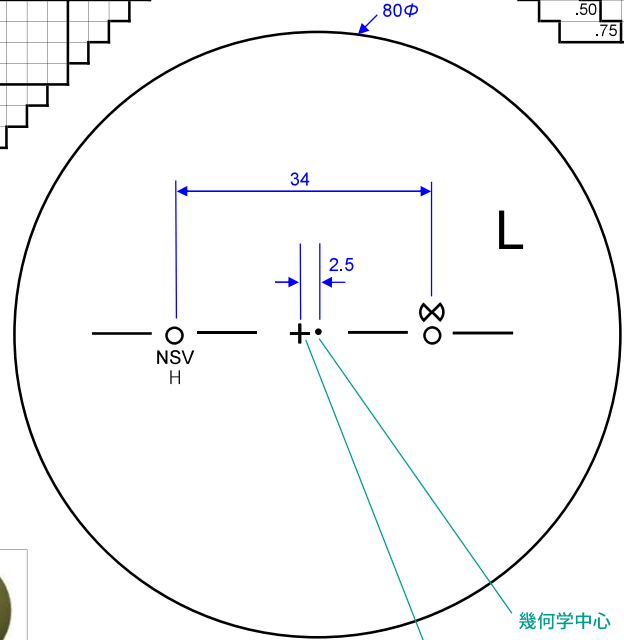

アクティブ ブラウン 8.5	アクティブ ブラウン 7.5	アクティブ レッドブラウン 7.5	アクティブ オリブブラウン 7.0
可視光線透過率 1.5%	2.5%	2.5%	3.0%
偏光度 9.9%	9.9%	9.9%	9.9%
ナチュラル グレー 8.5	ナチュラル グレー 7.5	ナチュラル グレー 6.0	ナチュラル モスグリーン 8.5
可視光線透過率 1.5%	2.5%	4.0%	1.5%
偏光度 9.9%	9.9%	9.9%	9.9%

印刷物と実際の商品の色調は多少異なります

隠しマーク	屈折率
NSV H	1.60
NSV O	1.67

カラー

アリアーテ	×
レイバン G15・G31・#3	×
見本色	×
リラックス	×

原産国

日本

特殊加工

外径指定	○	※1
プリズム	×	
偏心	×	
カーブ指定	○	※2
UVカット	標準	※3
厚み指定	×	
玉型カット	×	※4
スライス加工	×	

※1 [縮小]
(+, MIX範囲) 基準径~最小55mm (1mm単位)

※2 (-) S+C=-3.25まで 6カーブ指定可
(-) S+C=-6.25まで 4カーブ指定可

※3 UV400

※4 組立加工は可
(玉型カットのみ不可)

※注 左右商品違いのペア注文は不可。
左右別々でご注文ください。

プレジャーMVI.67 POLA

Pleasure MV I.67 POLA

偏光プラスチック

遠近両用

内面累進・内面非球面

1.67

仕様

屈折率	1.67
比重	1.35
アップベ数	32
設計	内面累進・内面非球面
累進帯長	11・12・13・14・15mm
加入度数	0.75～3.50

対応コート

- つるつる
- プラチナ
- プラチナBC
- 内面マルチ
- ミラー（シルバー・ゴールド・ブルー・レッド）

製作範囲表

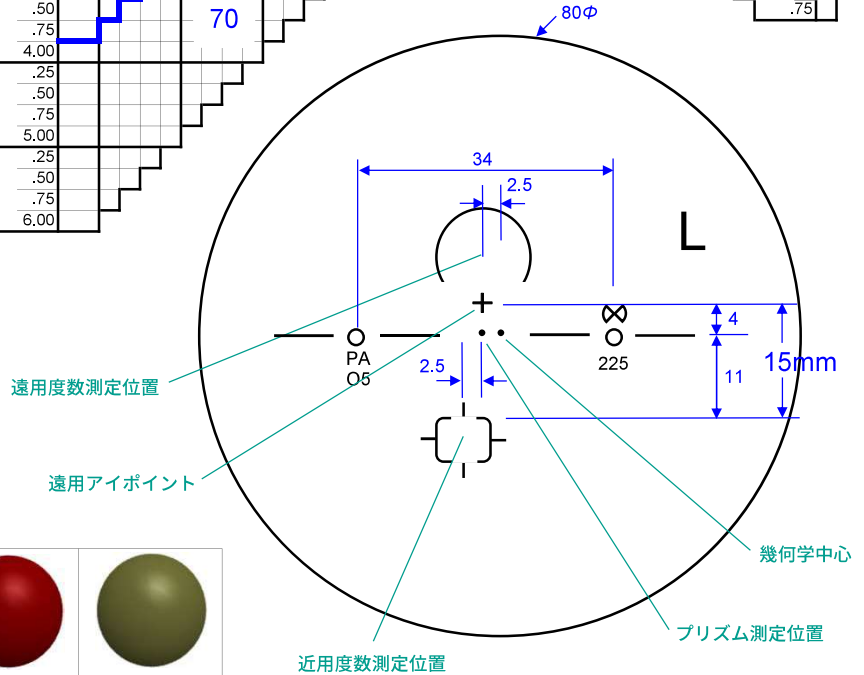
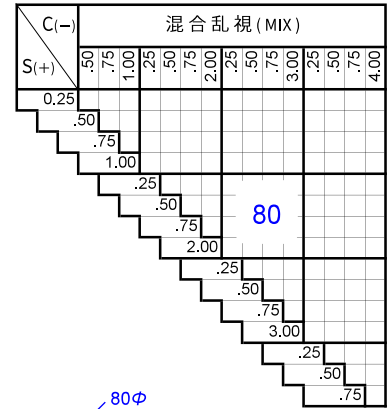
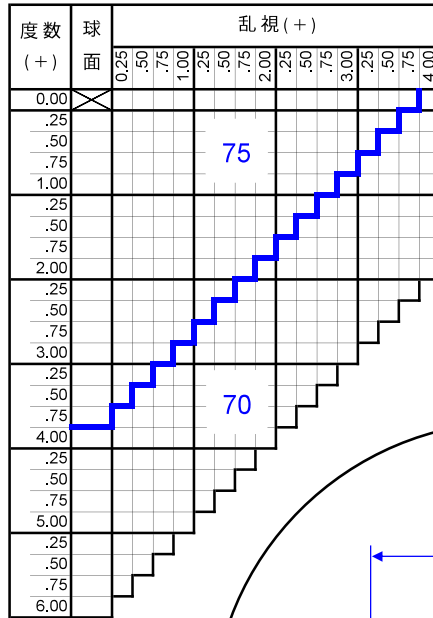
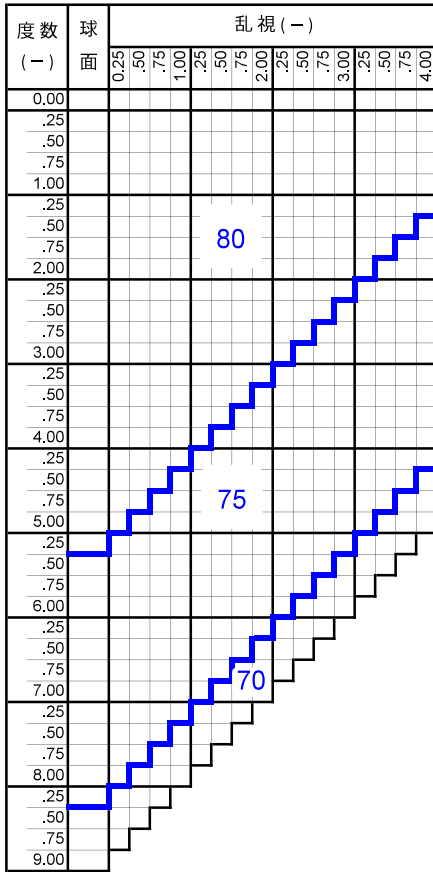

アクティブ ブラウン8.5	アクティブ ブラウン7.5	アクティブ レッドブラウン7.5	アクティブ オリーブブラウン7.0
可視光線透過率 偏光度	15% 99%	25% 99%	25% 99%
ナチュラル グレー8.5	ナチュラル グレー7.5	ナチュラル グレー6.0	ナチュラル モスグリーン8.5
可視光線透過率 偏光度	15% 99%	25% 99%	40% 99%

印刷物と実際の商品の色調は多少異なります

設計タイプ	隠しマーク
A (オールマイティ)	PA
S (ソフト)	PS
F (遠方重視)	PF
N (近方重視)	PN

屈折率	累進帯長	隠しマーク
1.67	11mm	O 1
	12mm	O 2
	13mm	O 3
	14mm	O 4
	15mm	O 5

カラー

アリアーテ	×
レイバン G15・G31・#3	×
見本色	×
リラックス	×

原産国

日本

特殊加工

外径指定	○	※1
プリズム	×	
偏心	×	
カーブ指定	○	※2
UVカット	標準	※3
厚み指定	○	
玉型カット	×	※4
スライス加工	×	

※1 [縮小]

(+, MIX範囲) 基準径～最小55mm (1mm単位)

外径は2.5mm内寄せになっています。

・外径80mm → 有効外径85mm

・外径75mm → 有効外径80mm

※4 組立加工は可

(玉型カットのみ不可)

※2 (-) S+C=-3.50まで 6カーブ指定可
(-) S+C=-6.00まで 4カーブ指定可

※注 メガネット発注はトレースデータが必須。
トレースデータがないご注文はオフライン
対応になります。

※3 UV400

※注 左右商品違いのペア注文は不可。
左右別々でご注文ください。



日本レンズ NIPPON LENS since 1935

2022-06-14

A9-29

プレジャーMVI.60 POLA

Pleasure MV I.60 POLA

偏光プラスチック

遠近両用

内面累進・内面非球面

1.60

仕様

屈折率	1.60
比重	1.31
アッベ数	42
設計	内面累進・内面非球面
累進帯長	11・12・13・14・15 mm
加入度数	0.75～3.50

対応コート

- つるつる
- プラチナ
- プラチナBC
- 内面マルチ
- ミラー（シルバー・ゴールド・ブルー・レッド）

製作範囲表

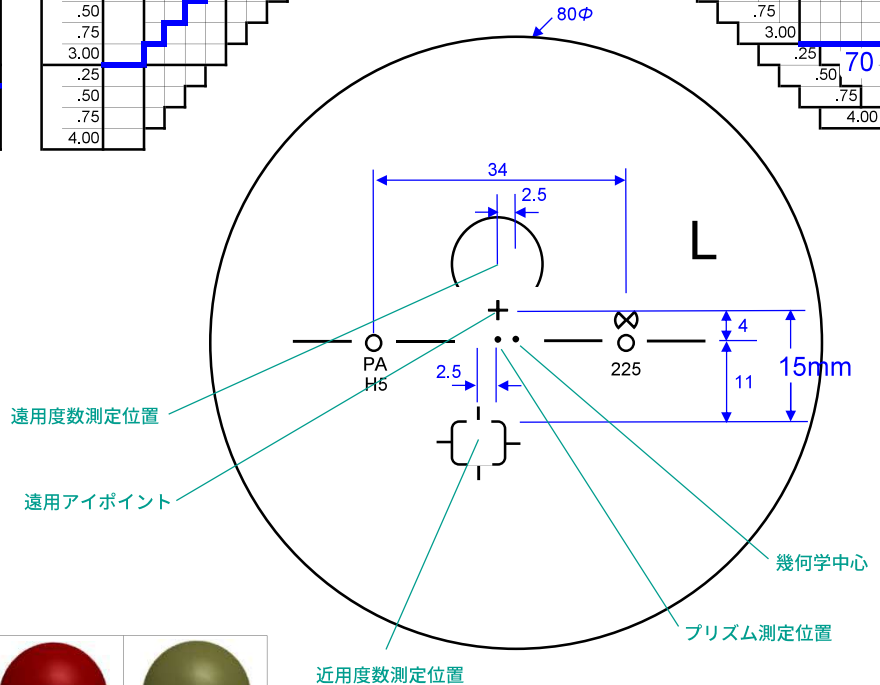
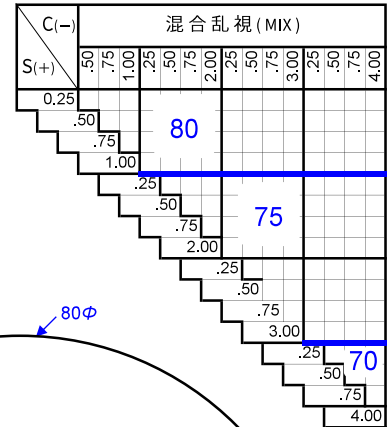
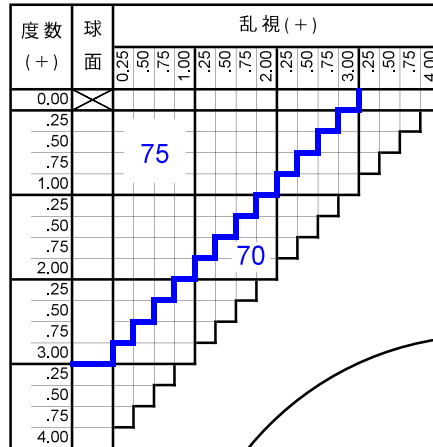
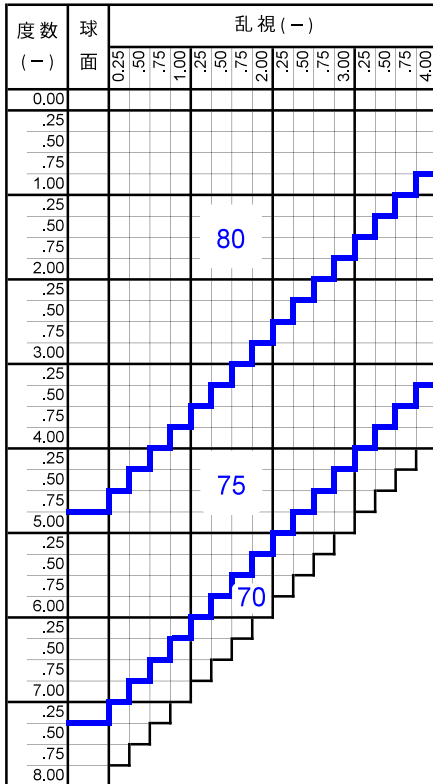

アクティブ ブラウン85	アクティブ ブラウン75	アクティブ レッドブラウン75	アクティブ オリーブブラウン70
可視光線透過率 偏光度	15% 99%	25% 99%	30% 99%
ナチュラル グレー85	ナチュラル グレー75	ナチュラル グレー60	ナチュラル モスグリーン85
可視光線透過率 偏光度	15% 99%	40% 99%	15% 99%

印刷物と実際の商品の色調は多少異なります

設計タイプ	隠しマーク
A (オールマイティ)	PA
S (ソフト)	PS
F (遠方重視)	PF
N (近方重視)	PN

屈折率	累進帯長	隠しマーク
1.60	11mm	H 1
	12mm	H 2
	13mm	H 3
	14mm	H 4
	15mm	H 5

カラー

アリアーテ	×
レイバン G15・G31・#3	×
見本色	×
リラックス	×

特殊加工

外径指定	○	※1
プリズム	×	
偏心	×	
カーブ指定	○	※2
UVカット	標準	※3
厚み指定	○	
玉型カット	×	※4
スライス加工	×	

※1 [縮小]

(+, MIX範囲) 基準径～最小55mm (1mm単位)

外径は2.5mm内寄せになっています。

・外径80mm → 有効外径85mm

・外径75mm → 有効外径80mm

※4 組立加工は可

(玉型カットのみ不可)

※2 (-) S+C=-3.00まで 6カーブ指定可
(-) S+C=-5.50まで 4カーブ指定可

※注 メガネット発注はトレースデータが必須。
トレースデータがないご注文はオフライン
対応になります。

※3 UV400

※注 左右商品違いのペア注文は不可。
左右別々でご注文ください。

原産国

日本



日本レンズ NIPPON LENS since 1935

2022-06-14

A9-30

POLA MVI.67

POLA MV 1.67

偏光プラスチック

遠近両用

内面累進

1.67

仕様

屈折率	1.67
比重	1.35
アッベ数	32
設計	内面累進
累進帯長	11・13・15 mm
加入度数	0.75～3.50

対応コート

- つるつる
- プラチナ
- プラチナBC
- 内面マルチ
- ミラー (シルバー・ゴールド・ブルー・レッド)

製作範囲表

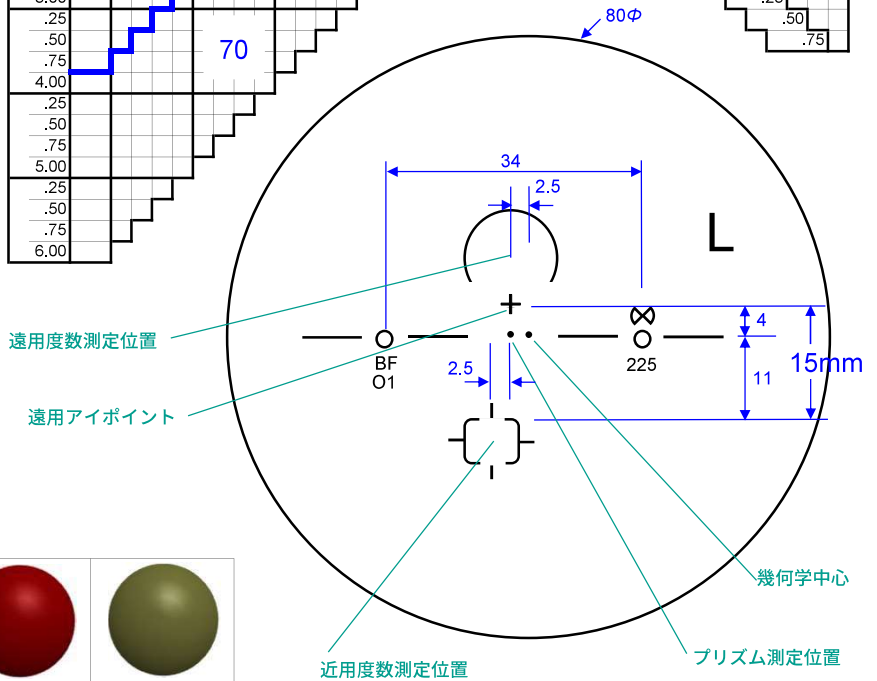
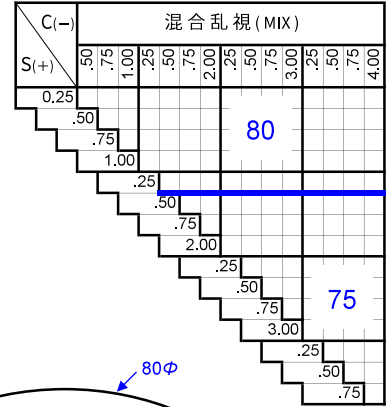
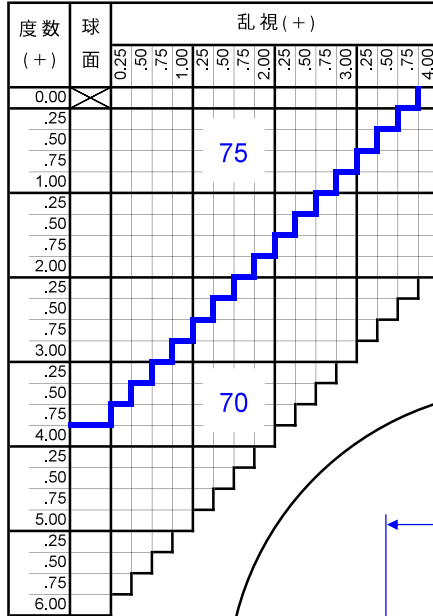
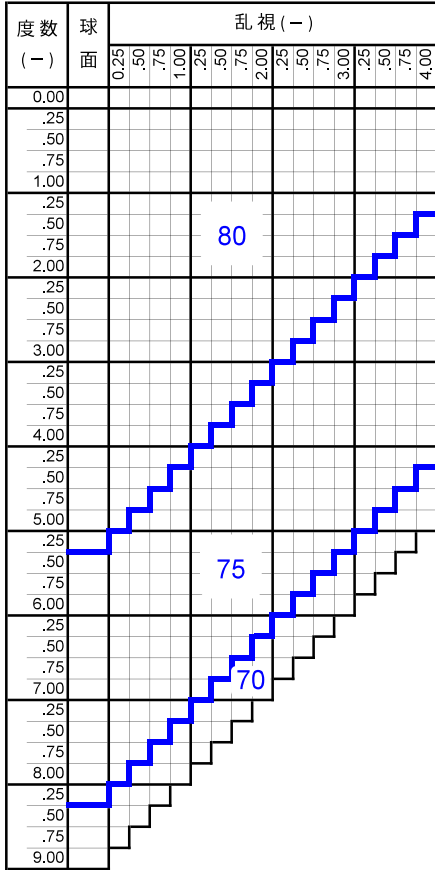

アクティブ ブラウン85	アクティブ ブラウン75	アクティブ レッドブラウン75	アクティブ オリーブブラウン70
可視光線透過率 1.5%	2.5%	2.5%	3.0%
偏光度 99%	99%	99%	99%
ナチュラル グレイ85	ナチュラル グレイ75	ナチュラル グレイ60	ナチュラル モスグリーン85
可視光線透過率 1.5%	2.5%	4.0%	1.5%
偏光度 99%	99%	99%	99%

印刷物と実際の商品の色調は多少異なります

設計タイプ	隠しマーク
F (遠方重視)	BF
N (近方重視)	BN

屈折率	累進帯長	隠しマーク
1.67	11mm	O 1
	13mm	O 3
	15mm	O 5

カラー

アリアーテ	×
レイバン G15・G31・#3	×
見本色	×
リラックス	×

特殊加工

外径指定	○	※1
プリズム	×	
偏心	×	
カーブ指定	○	※2
UVカット	標準	※3
厚み指定	×	
玉型カット	×	※4
スライス加工	×	

※1 [縮小]

(+, MIX範囲)
基準径～最小55mm (1mm単位)

外径は2.5mm内寄せになっています。
・外径80mm → 有効外径85mm
・外径75mm → 有効外径80mm
・外径70mm → 有効外径75mm

※2 (-) S+C=-3.00まで 6カーブ指定可
(-) S+C=-6.00まで 4カーブ指定可

※3 UV400

※4 組立加工は可
(玉型カットのみ不可)

※注 左右商品違いのペア注文は不可。
左右別々でご注文ください。

原産国

日本

POLA MVI.60

POLA MV I.60

偏光プラスチック

遠近両用

内面累進

1.60

仕様

屈折率	1.60
比重	1.31
アッペ数	42
設計	内面累進
累進帯長	11・13・15 mm
加入度数	0.75～3.50

対応コート

- つるつる
- プラチナ
- プラチナBC
- 内面マルチ
- ミラー（シルバー・ゴールド・ブルー・レッド）

製作範囲表

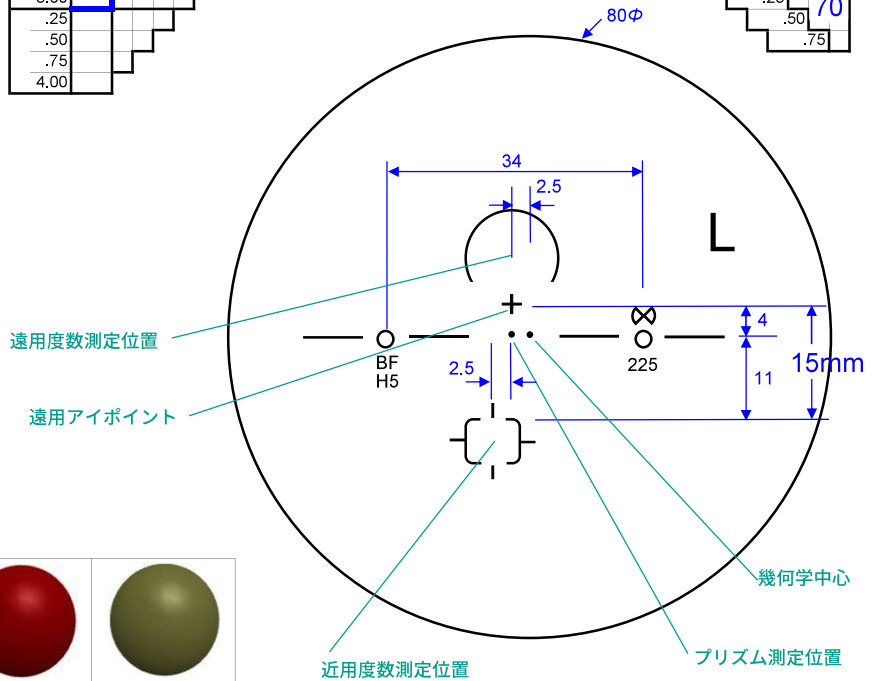
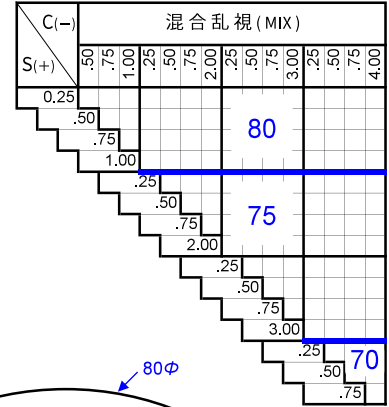
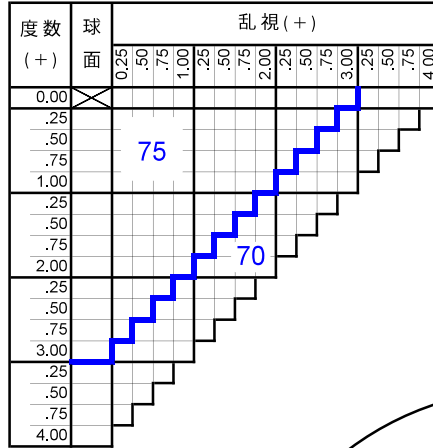
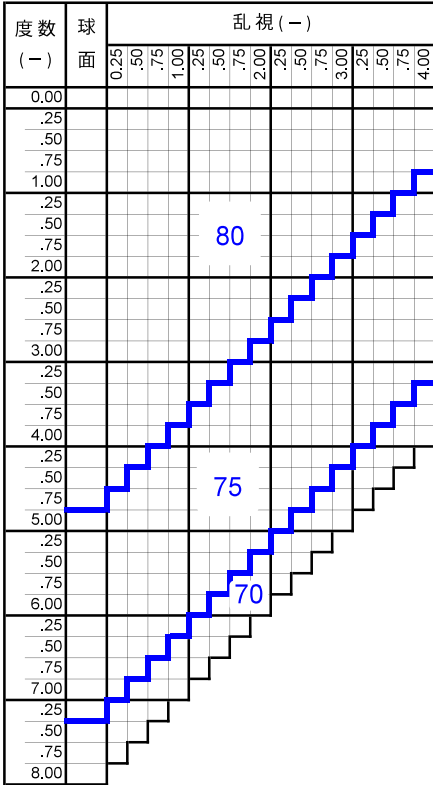

	アクティブ ブラウン 8.5	アクティブ ブラウン 7.5	アクティブ レッドブラウン 7.5	アクティブ オリーブブラウン 7.0
可視光線透過率	1.5%	2.5%	2.5%	3.0%
偏光度	9.9%	9.9%	9.9%	9.9%
	ナチュラル グレー 8.5	ナチュラル グレー 7.5	ナチュラル グレー 6.0	ナチュラル モスグリーン 8.5
可視光線透過率	1.5%	2.5%	4.0%	1.5%
偏光度	9.9%	9.9%	9.9%	9.9%

印刷物と実際の商品の色調は多少異なります

設計タイプ	隠しマーク
F (遠方重視)	B F
N (近方重視)	B N

屈折率	累進帯長	隠しマーク
1.60	11mm	H 1
	13mm	H 3
	15mm	H 5

カラー

アリアーテ	×
レイバン G15・G31・#3	×
見本色	×
リラックス	×

原産国

日本

特殊加工

外径指定	○	※1
プリズム	×	
偏心	×	
カーブ指定	○	※2
UVカット	標準	※3
厚み指定	×	
玉型カット	×	※4
スライス加工	×	

※1 [縮小]

(+, MIX範囲)
基準径～最小55mm (1mm単位)

外径は2.5mm内寄せになっています。
・外径80mm → 有効外径85mm
・外径75mm → 有効外径80mm
・外径70mm → 有効外径75mm

※2 (-) S+C=-2.50まで 6カーブ指定可
(-) S+C=-5.50まで 4カーブ指定可

※3 UV400

※4 組立加工は可
(玉型カットのみ不可)

※注 左右商品違いのペア注文は不可。
左右別々でご注文ください。

プレジャーラクデス I.67 POLA

Pleasure Rakudesu I.67 POLA

偏光プラスチック

アシスト

内面累進・内面非球面

1.67

仕様

屈折率	1.67
比重	1.35
アッベ数	32
設計	内面累進・内面非球面
加入度数	0.50～1.00

対応コート

- つるつる
- プラチナ
- プラチナBC
- 内面マルチ
- ミラー (シルバー・ゴールド・ブルー・レッド)

製作範囲表

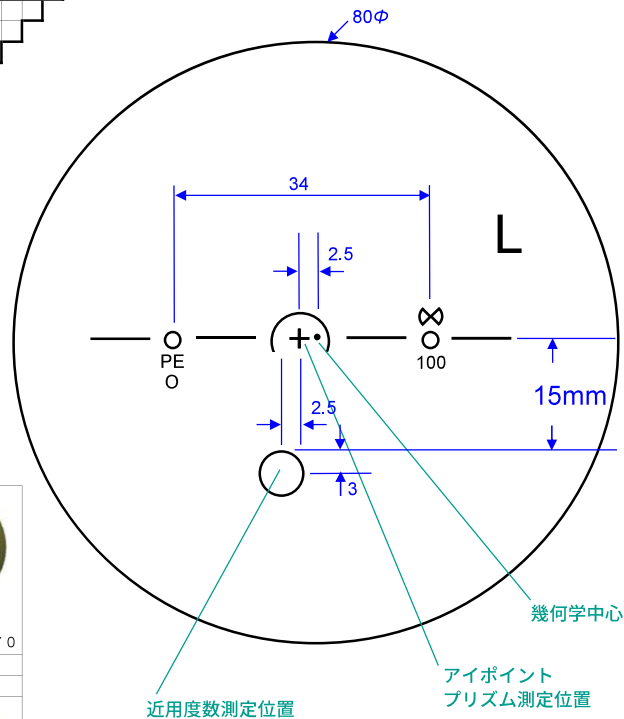
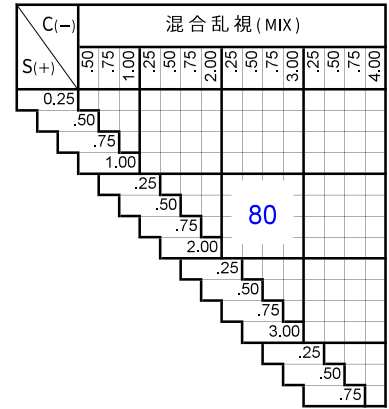
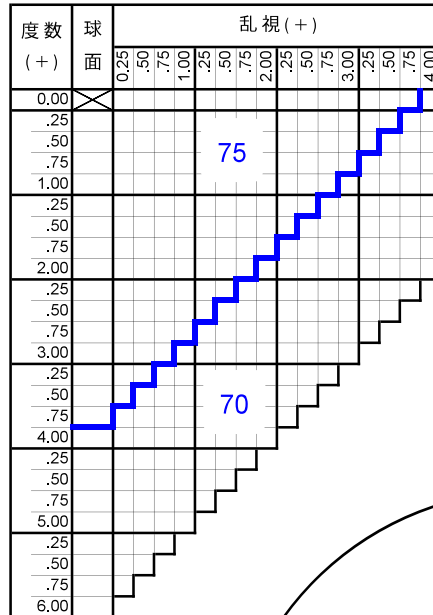
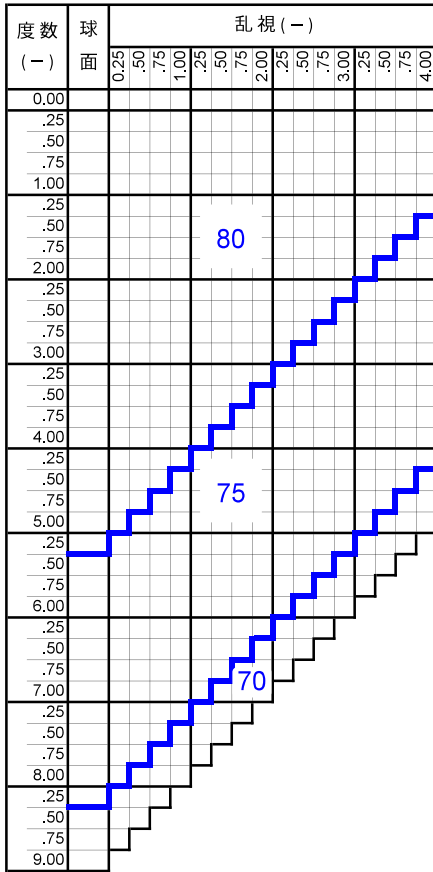

アクティブ ブラウン85	アクティブ ブラウン75	アクティブ レッドブラウン75	アクティブ オリーブブラウン70
可視光線透過率	15%	25%	25%
偏光度	99%	99%	99%
ナチュラル グレー85	ナチュラル グレー75	ナチュラル グレー60	ナチュラル モスグリーン85
可視光線透過率	15%	25%	40%
偏光度	99%	99%	99%

印刷物と実際の商品の色調は多少異なります

カラー

アリアーテ	×
レイバン G15・G31・#3	×
見本色	×
リラックス	×

特殊加工

外径指定	○	※1
プリズム	×	
偏心	×	
カーブ指定	○	※2
UVカット	標準	※3
厚み指定	○	
玉型カット	×	※4
スライス加工	×	

※1 [縮小]

(+, MIX範囲) 基準径～最小55mm (1mm単位)

外径は2.5mm内寄せになっています。

・外径80mm → 有効外径85mm

・外径75mm → 有効外径80mm

※2 (-)S+C=-3.50まで 6カーブ指定可

(-)S+C=-6.00まで 4カーブ指定可

※3 UV400

※4 組立加工は可 (玉型カットのみ不可)

※注 メガネット発注はトレースデータが必須。
トレースデータがないご注文はオフライン
対応になります。

※注 左右商品違いのペア注文は不可。
左右別々でご注文ください。

原産国

日本

プレジャーラクデス I.60 POLA

Pleasure Rakudesu I.60 POLA

偏光プラスチック

アシスト

内面累進・内面非球面

1.60

仕様

屈折率	1.60
比重	1.30
アッペ数	42
設計	内面累進・内面非球面
加入度数	0.50～1.00

対応コート

- つるつる
- プラチナ
- プラチナBC
- 内面マルチ
- ミラー (シルバー・ゴールド・ブルー・レッド)

製作範囲表

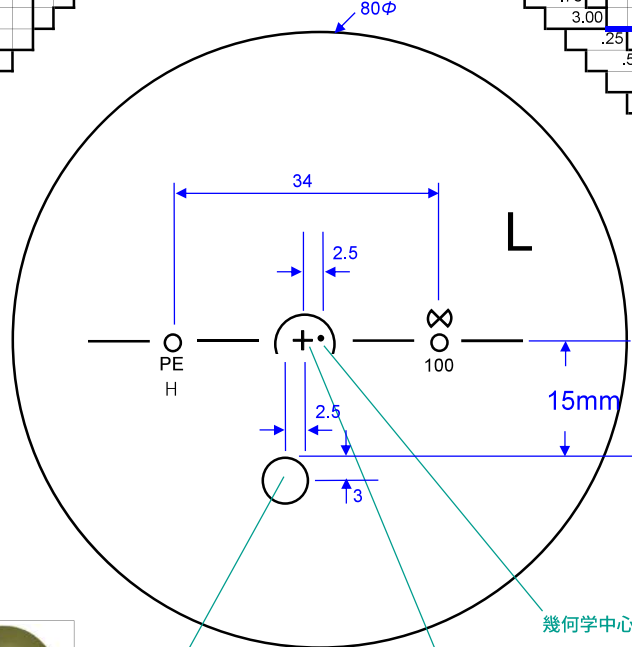
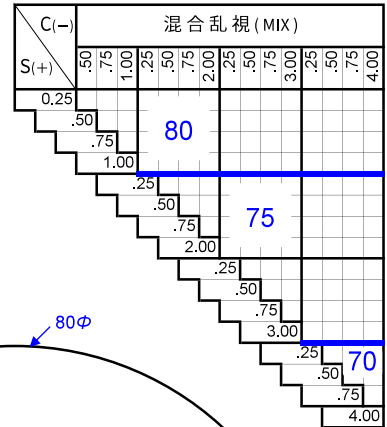
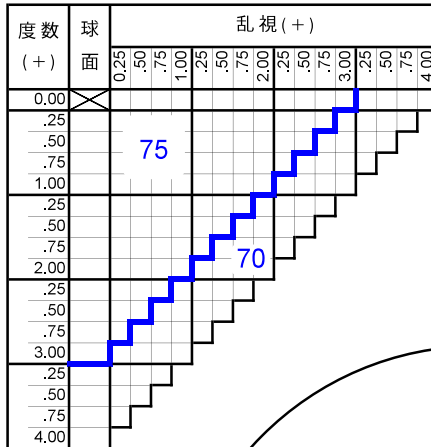
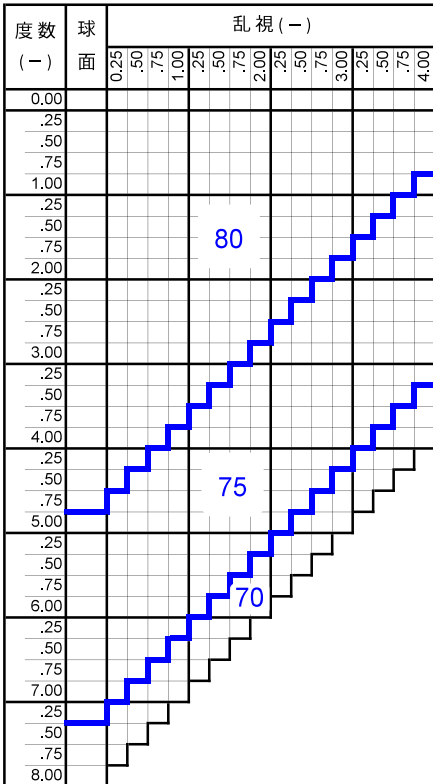

アクティブ ブラウン 85	アクティブ ブラウン 75	アクティブ レッドブラウン 75	アクティブ オリーブブラウン 70
可視光線透過率 15%	25%	25%	30%
偏光度 99%	99%	99%	99%
ナチュラル グレー 85	ナチュラル グレー 75	ナチュラル グレー 60	ナチュラル モスグリーン 85
可視光線透過率 15%	25%	40%	15%
偏光度 99%	99%	99%	99%

印刷物と実際の商品の色調は多少異なります

隠しマーク	屈折率	累進帯長
PE H	1.60	15mm
PE O	1.67	

カラー

アリアーテ	×
レイバン G15・G31・#3	×
見本色	×
リラックス	×

特殊加工

外径指定	○	※1
プリズム	×	
偏心	×	
カーブ指定	○	※2
UVカット	標準	※3
厚み指定	○	
玉型カット	×	※4
スライス加工	×	

※1 [縮小]

(+, MIX範囲) 基準径～最小55mm (1mm単位)

外径は2.5mm内寄せになっています。

・外径80mm → 有効外径85mm

・外径75mm → 有効外径80mm

※2 (-) S+C = -3.00まで 6カーブ指定可

(-) S+C = -5.50まで 4カーブ指定可

※3 UV400

※4 組立加工は可 (玉型カットのみ不可)

※注 メガネット発注はトレースデータが必須。
トレースデータがないご注文はオフライン
対応になります。

※注 左右商品違いのペア注文は不可。
左右別々でご注文ください。

原産国

日本



日本レンズ NIPPO LENS since 1935

2022.06.14

A9-32

プレジャーSVスポーツ I.67 POLA 6C・8C

Pleasure SV SPORTS I.67 POLA (6curve・8curve)

偏光プラスチック

単焦点

内面非球面

1.67

仕様

屈折率	1.67
比重	1.35
アッペ数	32
設計	内面非球面

対応コート

- つるつる
- プラチナ
- プラチナBC
- 内面マルチ
- ミラー (シルバー・ゴールド・ブルー・レッド)

製作範囲表

度数 (-)	球面	乱視 (-)															
		0.25	.50	.75	1.00	.25	.50	.75	2.00	.25	.50	.75	3.00	.25	.50	.75	4.00
0.00																	
.25																	
.50																	
.75																	
1.00																	
.25																	
.50																	
.75																	
2.00																	
.25																	
.50																	
.75																	
3.00																	
.25																	
.50																	
.75																	
4.00																	
.25																	
.50																	
.75																	
5.00																	

度数 (+)	球面	乱視 (+)															
		0.25	.50	.75	1.00	.25	.50	.75	2.00	.25	.50	.75	3.00	.25	.50	.75	4.00
0.00																	
.25																	
.50																	
.75																	
1.00																	
.25																	
.50																	
.75																	
2.00																	
.25																	
.50																	
.75																	
3.00																	
.25																	
.50																	
.75																	
4.00																	

C(-)	S(+)	混合乱視 (MIX)															
		0.50	.75	1.00	.25	.75	2.00	.25	.50	.75	3.00	.25	.50	.75	4.00		
0.25																	
.50																	
.75																	
1.00																	
.25																	
.50																	
.75																	
2.00																	
.25																	
.50																	
.75																	
3.00																	
.25																	
.50																	
.75																	
4.00																	

- 6カーブ・8カーブ (80φ)
- 6カーブ (80φ)
- 8カーブ (75φ)

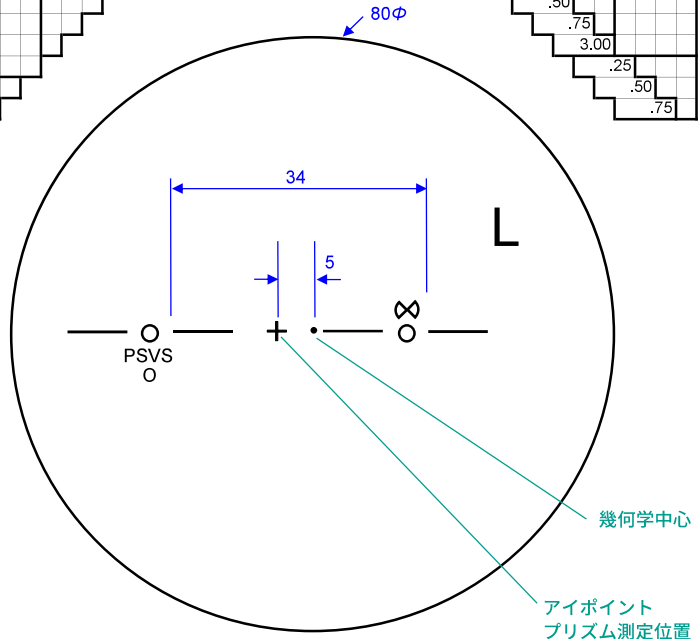

アクティブ ブラウン85	アクティブ ブラウン75	アクティブ レッドブラウン75	アクティブ オリブブラウン70
可視光線透過率	15%	25%	25%
偏光度	99%	99%	99%
ナチュラル グレー85	ナチュラル グレー75	ナチュラル グレー60	ナチュラル モスグリーン85
可視光線透過率	15%	25%	40%
偏光度	99%	99%	99%

印刷物と実際の商品の色調は多少異なります

隠しマーク	屈折率
PSVS H	1.60
PSVS O	1.67

カラー

アリアーテ	×
レイバン G15・G31・#3	×
見本色	×
リラックス	×

特殊加工

外径指定	○	※1
プリズム	○	※2
偏心	×	
カーブ指定	標準	※3
UVカット	標準	※4
厚み指定	×	
玉型カット	×	※5
スライス加工	×	

※1 [縮小]
(+, MIX範囲) 基準径~最小55mm (1mm単位)
外径は5mm内寄せになっています。
・外径80mm → 有効外径90mm

※2 2△まで可 (外径が変化する場合があります)

※3 商品名で選択して下さい

※4 UV400

※5 組立加工は可 (玉型カットのみ不可)

※注 ×ガネット発注はトレースデータが必須。
トレースデータがないご注文はオフライン
対応になります。

※注 左右商品違いのペア注文は不可。
左右別々でご注文ください。

原産国

日本

プレジャーBT SVI.67チェンジ

Pleasure Blue Tech SV I.67 Change

調光プラスチック

単焦点

内面非球面

1.67

仕様

屈折率	1.67
比重	1.35
アッペ数	32
設計	内面非球面

対応コート

- つるつる
- 内面マルチ
- ミラー (シルバー・ゴールド・ブルー・レッド)

製作範囲表

度数 (-)	球面	乱視 (-)															
		0.25	.50	.75	1.00	.25	.50	.75	2.00	.25	.50	.75	3.00	.25	.50	.75	4.00
0.00																	
.25																	
.50																	
.75																	
1.00																	
.25																	
.50																	
.75																	
2.00																	
.25																	
.50																	
.75																	
3.00																	
.25																	
.50																	
.75																	
4.00																	
.25																	
.50																	
.75																	
5.00																	
.25																	
.50																	
.75																	
6.00																	
.25																	
.50																	
.75																	
7.00																	
.25																	
.50																	
.75																	
8.00																	
.25																	
.50																	
.75																	
9.00																	

度数 (+)	球面	乱視 (+)															
		0.25	.50	.75	1.00	.25	.50	.75	2.00	.25	.50	.75	3.00	.25	.50	.75	4.00
0.00																	
.25																	
.50																	
.75																	
1.00																	
.25																	
.50																	
.75																	
2.00																	
.25																	
.50																	
.75																	
3.00																	
.25																	
.50																	
.75																	
4.00																	
.25																	
.50																	
.75																	
5.00																	
.25																	
.50																	
.75																	
6.00																	

C(-)	S(+)	混合乱視 (MIX)															
		0.25	.50	.75	1.00	.25	.50	.75	2.00	.25	.50	.75	3.00	.25	.50	.75	4.00
0.00																	
.25																	
.50																	
.75																	
1.00																	
.25																	
.50																	
.75																	
2.00																	
.25																	
.50																	
.75																	
3.00																	
.25																	
.50																	
.75																	
4.00																	

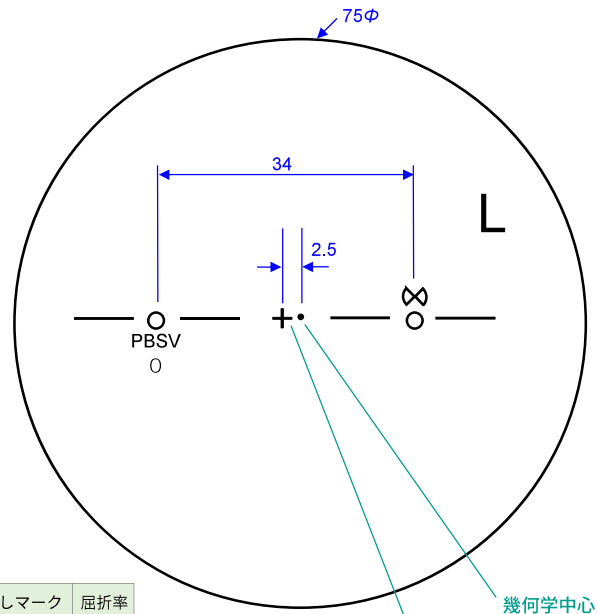

隠しマーク	屈折率
PBSV H	1.60
PBSV O	1.67

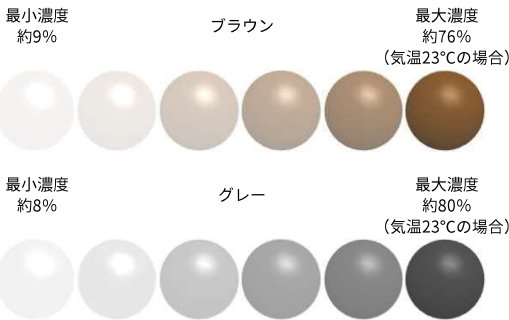

※使用環境 (気温・紫外線量等) により、調光濃度や調光スピードが異なります。

カラー

アリアーテ	×	
レイバン G15・G31・#3	×	
見本色	×	
リラックス	×	

原産国

日本

特殊加工

外径指定	○	※1
プリズム	×	
偏心	×	
カーブ指定	○	※2
UVカット	標準	※3
厚み指定	○	
玉型カット	○	
スライス加工	○	

※1 [縮小]

(+、MIX範囲) 基準径~最小55mm (1mm単位)

※2 (-) S+C=-4.00まで

6カーブ指定可

(-) S+C=-6.00まで

4カーブ指定可

(-) S+C=-8.00まで

2カーブ指定可

※3 UV420

※注 メガネネット発注はトレースデータが必須。
トレースデータがないご注文はオフライン
対応になります。

※注 左右商品違いのペア注文は不可。
左右別々でご注文ください。

プレジャーBT SVI.60チェンジ

Pleasure Blue Tech SV I.60 Change

調光プラスチック

単焦点

内面非球面

1.60

仕様

屈折率	1.60
比重	1.34
アッペ数	37
設計	内面非球面

対応コート

- つるつる
- 内面マルチ
- ミラー (シルバー・ゴールド・ブルー・レッド)

製作範囲表

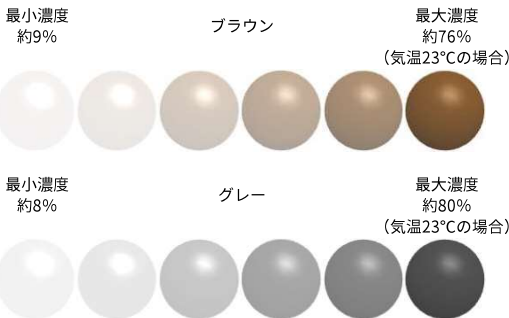
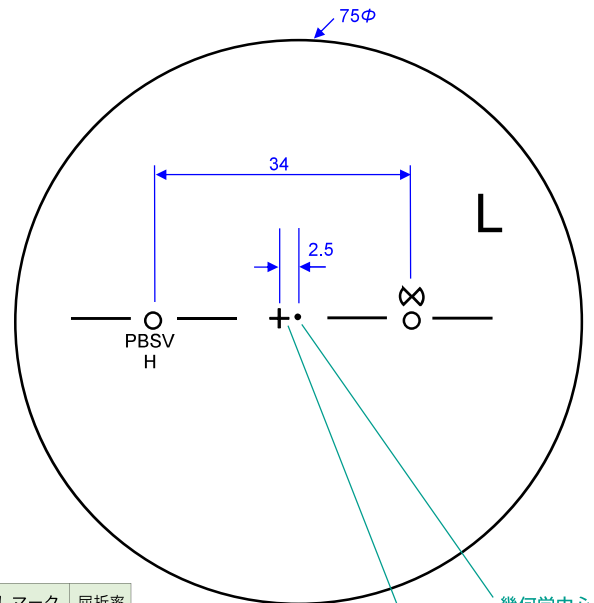
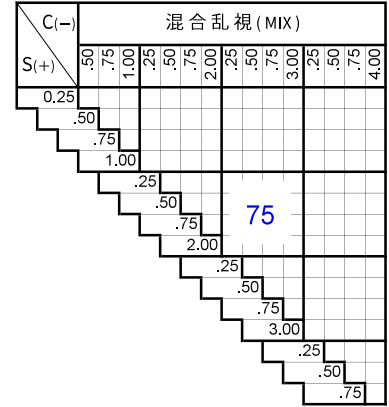
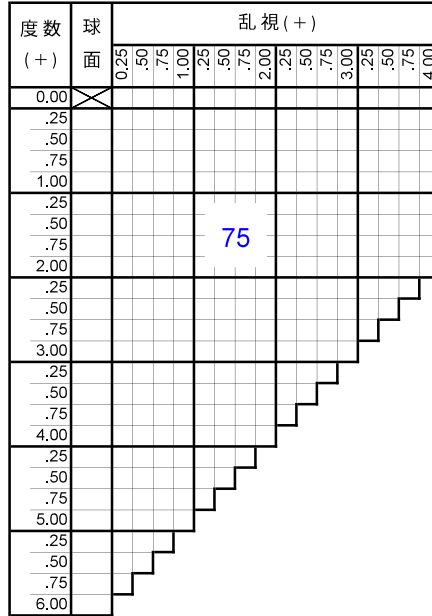
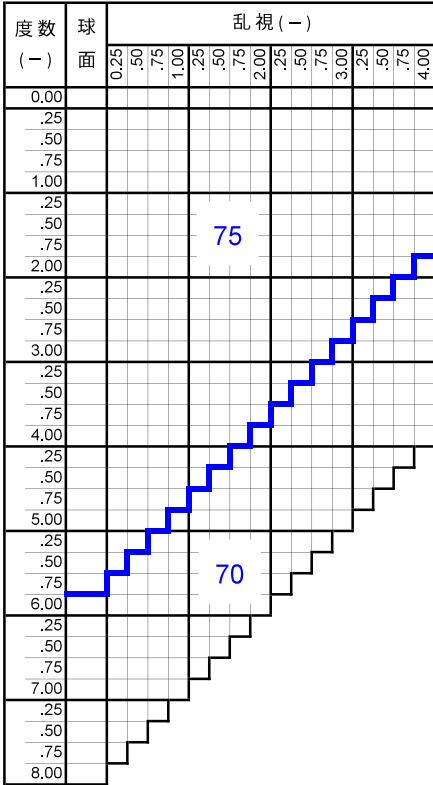

※使用環境 (気温・紫外線量等) により、調光濃度や調光スピードが異なります。

隠しマーク	屈折率
PBSV H	1.60
PBSV O	1.67

カラー

アリアーテ	×
レイバン G15・G31・#3	×
見本色	×
リラックス	×

原産国

日本

特殊加工

外径指定	○	※1
プリズム	×	
偏心	×	
カーブ指定	○	※2
UVカット	標準	※3
厚み指定	○	
玉型カット	○	
スライス加工	○	

※1 [縮小]

(+、MIX範囲) 基準径~最小55mm (1mm単位)

※2 (-) S+C=-4.00まで 6カーブ指定可

(-) S+C=-5.75まで 4カーブ指定可

(-) S+C=-7.00まで 2カーブ指定可

※3 UV420

※注 メガネネット発注はトレースデータが必須。
トレースデータがないご注文はオフライン
対応になります。

※注 左右商品違いのペア注文は不可。
左右別々でご注文ください。

チェンジBT SVI.67

Change Blue Tech SV I.67

調光プラスチック

単焦点

内面非球面

1.67

仕様

屈折率	1.67
比重	1.35
アッペ数	32
設計	内面非球面

対応コート

- つるつる
- 内面マルチ
- ミラー (シルバー・ゴールド・ブルー・レッド)

製作範囲表

度数 (-)	球面	乱視 (-)											
		0.25	.50	.75	1.00	.25	.50	.75	2.00	.25	.50	.75	4.00
0.00													
.25													
.50													
.75													
1.00													
.25													
.50													
.75													
2.00													
.25													
.50													
.75													
3.00													
.25													
.50													
.75													
4.00													
.25													
.50													
.75													
5.00													
.25													
.50													
.75													
6.00													
.25													
.50													
.75													
7.00													
.25													
.50													
.75													
8.00													
.25													
.50													
.75													
9.00													

度数 (+)	球面	乱視 (+)											
		0.25	.50	.75	1.00	.25	.50	.75	2.00	.25	.50	.75	4.00
0.00													
.25													
.50													
.75													
1.00													
.25													
.50													
.75													
2.00													
.25													
.50													
.75													
3.00													
.25													
.50													
.75													
4.00													
.25													
.50													
.75													
5.00													
.25													
.50													
.75													
6.00													

C(-)	S(+)	混合乱視 (MIX)											
		0.25	.50	.75	1.00	.25	.50	.75	2.00	.25	.50	.75	4.00
0.25													
.50													
.75													
1.00													
.25													
.50													
.75													
2.00													
.25													
.50													
.75													
3.00													
.25													
.50													
.75													
4.00													

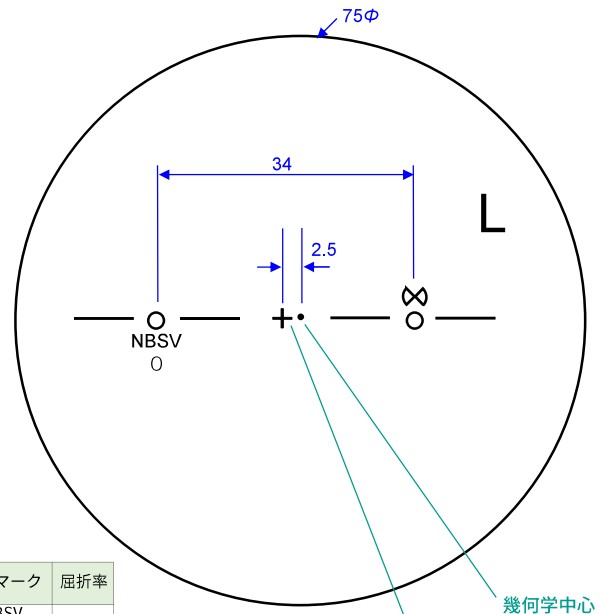

隠しマーク	屈折率
NBSV H	1.60
NBSV O	1.67

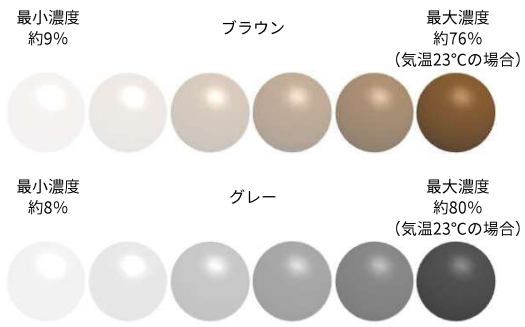

※使用環境 (気温・紫外線量等) により、調光濃度や調光スピードが異なります。

カラー

アリアーテ	×	
レイバン G15・G31・#3	×	
見本色	×	
リラックス	×	

特殊加工

外径指定	○	※1
プリズム	×	
偏心	×	
カーブ指定	○	※2
UVカット	標準	※3
厚み指定	○	
玉型カット	○	
スライス加工	○	

- ※1 [縮小] (+、MIX範囲) 基準径~最小55mm (1mm単位)
- ※2 (-) S+C=-4.00まで 6カーブ指定可
(-) S+C=-6.00まで 4カーブ指定可
(-) S+C=-8.00まで 2カーブ指定可
- ※3 UV420
- ※注 メガネネット発注はトレースデータが必須。
トレースデータがないご注文はオフライン
対応になります。
- ※注 左右商品違いのペア注文は不可。
左右別々でご注文ください。

原産国
日本

チェンジBT SVI.60

Change Blue Tech SV I.60

調光プラスチック

単焦点

内面非球面

1.60

仕様

屈折率	1.60
比重	1.34
アッペ数	37
設計	内面非球面

対応コート

- つるつる
- 内面マルチ
- ミラー (シルバー・ゴールド・ブルー・レッド)

製作範囲表

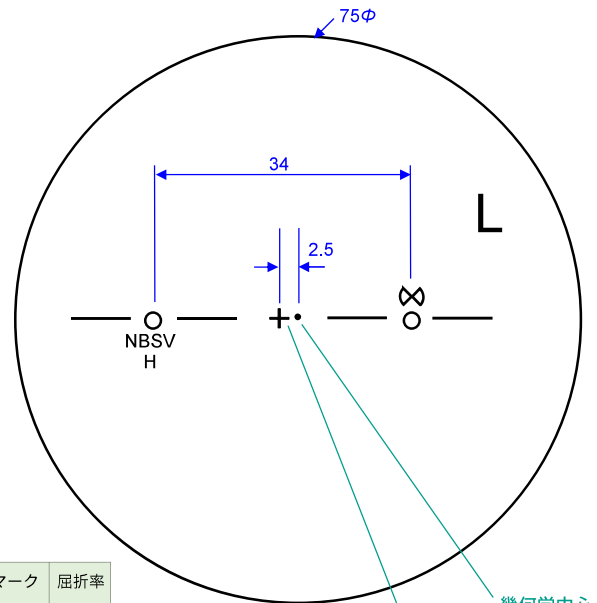
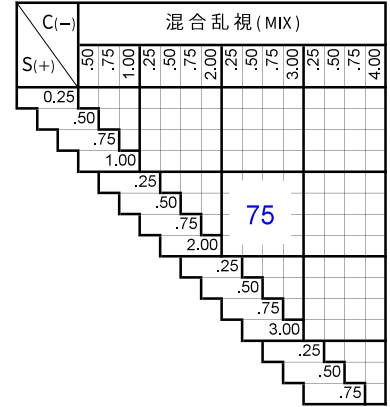
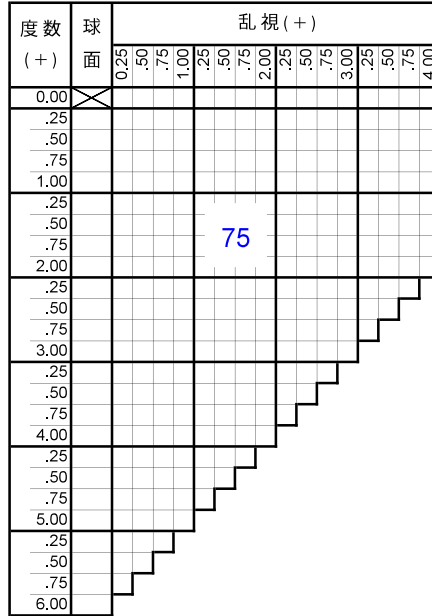
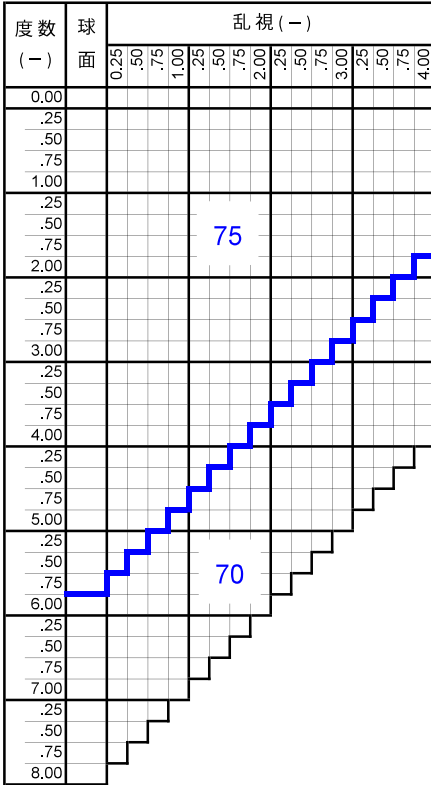

隠しマーク	屈折率
NBSV H	1.60
NBSV O	1.67

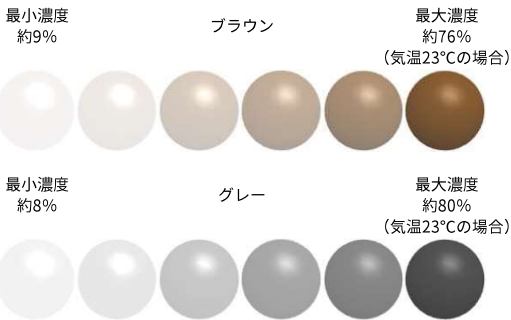

※使用環境 (気温・紫外線量等) により、調光濃度や調光スピードが異なります。

カラー

アリアーテ	×
レイバン G15・G31・#3	×
見本色	×
リラックス	×

原産国

日本

特殊加工

外径指定	○	※1
プリズム	×	
偏心	×	
カーブ指定	○	※2
UVカット	標準	※3
厚み指定	○	
玉型カット	○	
スライス加工	○	

※1 [縮小]
(+, MIX範囲) 基準径~最小55mm (1mm単位)

※2 (-) S+C=-4.00まで 6カーブ指定可
(-) S+C=-5.75まで 4カーブ指定可
(-) S+C=-7.00まで 2カーブ指定可

※3 UV420

※注 メガネネット発注はトレースデータが必須。
トレースデータがないご注文はオフライン
対応になります。

※注 左右商品違いのペア注文は不可。
左右別々でご注文ください。

チェンジRX ブラウン・グレー

Change RX (Brown・Gray)

調光プラスチック

単焦点

球面

1.55

仕様

屈折率	1.55
比重	1.19
アッペ数	40
設計	球面

対応コート

●つるつる

製作範囲表

度数 (-)	球面	乱視 (-)											
		0.25	.50	.75	1.00	.25	.50	.75	2.00	.25	.50	.75	4.00
0.00													
.25													
.50													
.75													
1.00													
.25													
.50													
.75													
2.00													
.25													
.50													
.75													
3.00													
.25													
.50													
.75													
4.00													
.25													
.50													
.75													
5.00													
.25													
.50													
.75													
6.00													
.25													
.50													
.75													
7.00													
.25													
.50													
.75													
8.00													

度数 (+)	球面	乱視 (+)											
		0.25	.50	.75	1.00	.25	.50	.75	2.00	.25	.50	.75	4.00
0.00													
.25													
.50													
.75													
1.00													
.25													
.50													
.75													
2.00													
.25													
.50													
.75													
3.00													
.25													
.50													
.75													
4.00													
.25													
.50													
.75													
5.00													

C(-) S(+)	混合乱視 (MIX)														
	.50	.75	1.00	.25	.50	.75	2.00	.25	.50	.75	3.00	.25	.50	.75	4.00
0.25															
.50															
.75															
1.00															
.25															
.50															
.75															
2.00															
.25															
.50															
.75															
3.00															
.25															
.50															
.75															
4.00															

最小濃度
約5%

最大濃度
約60%
(気温23°Cの場合)



最小濃度
約5%

最大濃度
約75%
(気温23°Cの場合)



※使用環境（気温・紫外線量等）により、調光濃度や調光スピードが異なります。

特殊加工

外径指定	○	※1
プリズム	○	※2
偏心	○	※3
カーブ指定	×	
UVカット	標準	※4
厚み指定	○	
玉型カット	○	
スライス加工	×	

※1 [縮小]
(+, MIX範囲) 基準径~最小55mm (1mm単位)
[拡大]
可表記まで製作可 (1mm単位)

※注 ペア単位にてご注文ください。

※注 在庫品 (非球面設計) と特注品 (球面設計) のペア注文はお受けできません。

※2 3△まで可

※注 基準外径および外径縮小時のプリズム・偏心可能量となります。

※3 (プリズム換算) 3△まで可

※4 UV380 (UV400加工不可)

原産国

日本

チェンジAS ブラウン・グレー

Change AS (Brown・Gray)

調光プラスチック

単焦点

非球面

1.55

仕様

屈折率	1.55
比重	1.19
アッペ数	40
設計	非球面

対応コート

●つるつる

製作範囲表

在庫範囲 (つるつる)

度数 (-)	球 面	乱視 (-)							
		0.25	.50	.75	1.00	.25	.50	.75	2.00
0.00									
.25									
.50									
.75									
1.00									
.25									
.50									
.75									
2.00									
.25									
.50									
.75									
3.00									
.25									
.50									
.75									
4.00									
.25									
.50									
.75									
5.00									
.25									
.50									
.75									
6.00									

度数 (+)	球 面	乱視 (+)							
		0.25	.50	.75	1.00	.25	.50	.75	2.00
0.00									
.25									
.50									
.75									
1.00									
.25									
.50									
.75									
2.00									
.25									
.50									
.75									
3.00									

C(-)	混合乱視 (MIX)						
	.50	.75	1.00	.25	.50	.75	2.00
S(+)							
0.25							
.50							
.75							
1.00							
.25							
.50							
.75							

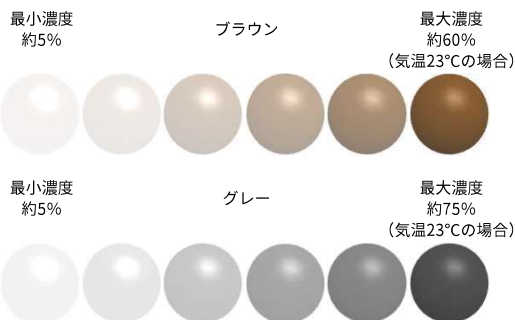

※使用環境 (気温・紫外線量等) により、調光濃度や調光スピードが異なります。

特殊加工

外径指定	×	
プリズム	×	
偏心	×	
カーブ指定	×	
UVカット	標準	※1
厚み指定	×	
玉型カット	○	
スライス加工	×	

※1 UV380 (UV400加工不可)

※注 ペア単位にてご注文ください。

※注 在庫品 (非球面設計) と特注品 (球面設計) のペア注文はお受けできません。

原産国

中国

プレジャーBT MVI.67チェンジ

Pleasure Blue Tech MV I.67 Change

調光プラスチック

遠近両用

内面累進・内面非球面

1.67

仕様

屈折率	1.67
比重	1.35
アッペ数	32
設計	内面累進・内面非球面
累進帯長	11・12・13・14・15 mm
加入度数	0.75～3.50

対応コート

- つるつる
- 内面マルチ
- ミラー（シルバー・ゴールド・ブルー・レッド）

製作範囲表

度数 (-)	球面	乱視(-)															
		0.25	.50	.75	1.00	.25	.50	.75	2.00	.25	.50	.75	3.00	.25	.50	.75	4.00
0.00																	
.25																	
.50																	
.75																	
1.00																	
.25																	
.50																	
.75																	
2.00																	
.25																	
.50																	
.75																	
3.00																	
.25																	
.50																	
.75																	
4.00																	
.25																	
.50																	
.75																	
5.00																	
.25																	
.50																	
.75																	
6.00																	
.25																	
.50																	
.75																	
7.00																	
.25																	
.50																	
.75																	
8.00																	
.25																	
.50																	
.75																	
9.00																	

度数 (+)	球面	乱視(+)															
		0.25	.50	.75	1.00	.25	.50	.75	2.00	.25	.50	.75	3.00	.25	.50	.75	4.00
0.00																	
.25																	
.50																	
.75																	
1.00																	
.25																	
.50																	
.75																	
2.00																	
.25																	
.50																	
.75																	
3.00																	
.25																	
.50																	
.75																	
4.00																	
.25																	
.50																	
.75																	
5.00																	
.25																	
.50																	
.75																	
6.00																	

C(-)	S(+)	混合乱視(MIX)															
		.50	.75	1.00	.25	.50	.75	2.00	.25	.50	.75	3.00	.25	.50	.75	4.00	
0.00																	
.25																	
.50																	
.75																	
1.00																	
.25																	
.50																	
.75																	
2.00																	
.25																	
.50																	
.75																	
3.00																	
.25																	
.50																	
.75																	
4.00																	
.25																	
.50																	
.75																	
5.00																	
.25																	
.50																	
.75																	
6.00																	

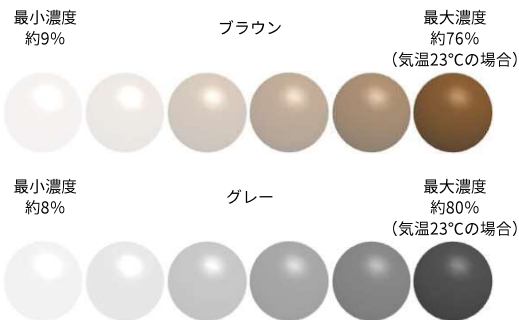
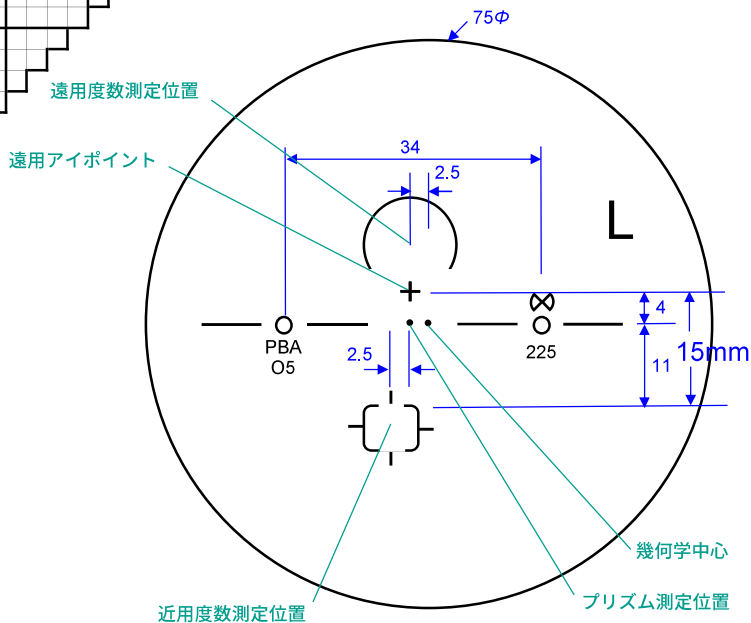

※使用環境（気温・紫外線量等）により、調光濃度や調光スピードが異なります。

カラー

アリアーテ	×	
レイバン G15・G31・#3	×	
見本色	×	
リラックス	×	

原産国

日本

特殊加工

外径指定	○	※1
プリズム	×	
偏心	×	
カーブ指定	○	※2
UVカット	標準	※3
厚み指定	○	
玉型カット	○	
スライス加工	○	

※1 [縮小]

(+、MIX範囲) 基準径～最小55mm (1mm単位)

※2 (-) S+C=-4.00まで 6カーブ指定可

(-) S+C=-6.00まで 4カーブ指定可

※3 UV420

※注 ヌガネット発注はトレースデータが必須。トレースデータがないご注文はオフライン対応になります。

※注 左右商品違いのペア注文は不可。左右別々でご注文ください。

設計タイプ	隠しマーク
A(オールマイティ)	P B A
S(ソフト)	P B S
F(遠方重視)	P B F
N(近方重視)	P B N

屈折率	累進帯長	隠しマーク
1.67	11mm	O 1
	12mm	O 2
	13mm	O 3
	14mm	O 4
	15mm	O 5

プレジャーBT MVI.60チェンジ

Pleasure Blue Tech MV I.60 Change

調光プラスチック

遠近両用

内面累進・内面非球面

1.60

仕様

屈折率	1.60
比重	1.34
アッベ数	37
設計	内面累進・内面非球面
累進帯長	11・12・13・14・15 mm
加入度数	0.75～3.50

対応コート

- つるつる
- 内面マルチ
- ミラー (シルバー・ゴールド・ブルー・レッド)

製作範囲表

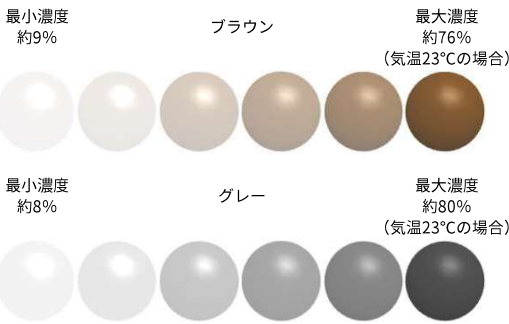
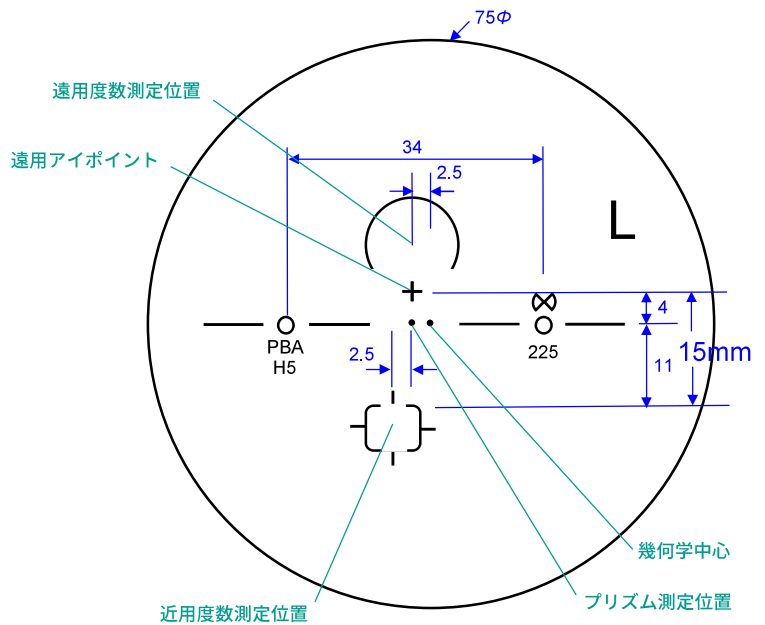
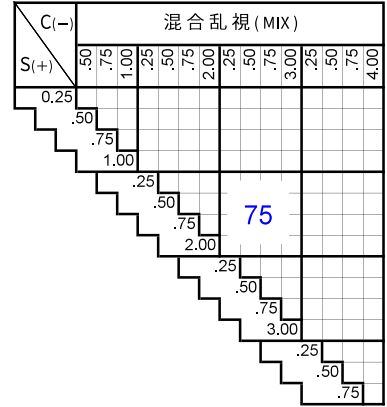
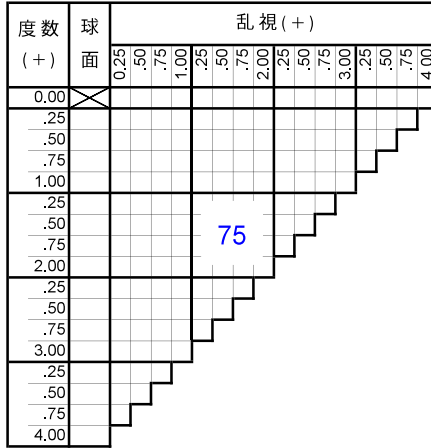
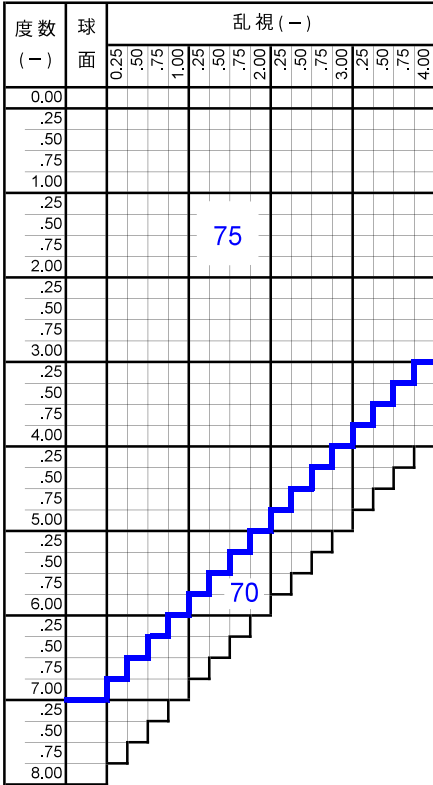

※使用環境 (気温・紫外線量等) により、調光濃度や調光スピードが異なります。

カラー

アリアーテ	×
レイバン G15・G31・#3	×
見本色	×
リラックス	×

原産国

日本

特殊加工

外径指定	○	※1
プリズム	×	
偏心	×	
カーブ指定	○	※2
UVカット	標準	※3
厚み指定	○	
玉型カット	○	
スライス加工	○	

※1 [縮小]

(+、MIX範囲) 基準径～最小55mm (1mm単位)

※2 (-) S+C=-4.00まで 6カーブ指定可
(-) S+C=-6.00まで 4カーブ指定可

※3 UV420

※注 ヌガネット発注はトレースデータが必須。
トレースデータがないご注文はオフライン
対応になります。

※注 左右商品違いのペア注文は不可。
左右別々でご注文ください。

設計タイプ	隠しマーク
A (オールマイティ)	P B A
S (ソフト)	P B S
F (遠方重視)	P B F
N (近方重視)	P B N

屈折率	累進帯長	隠しマーク
1.60	11mm	H 1
	12mm	H 2
	13mm	H 3
	14mm	H 4
	15mm	H 5



チェンジBT MVI.60

Change Blue Tech MV I.60

調光プラスチック

遠近両用

内面累進・内面非球面

1.60

仕様

屈折率	1.60
比重	1.34
アッペ数	37
設計	内面累進・内面非球面
累進帯長	11・13・15mm
加入度数	0.75～3.50

対応コート

- つるつる
- 内面マルチ
- ミラー（シルバー・ゴールド・ブルー・レッド）

製作範囲表

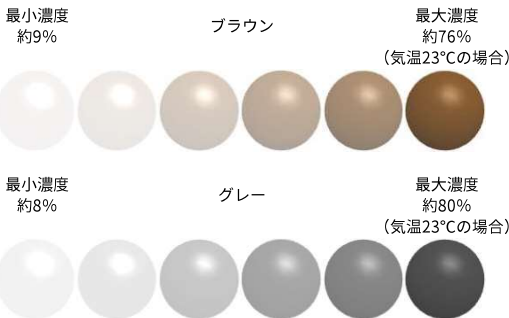
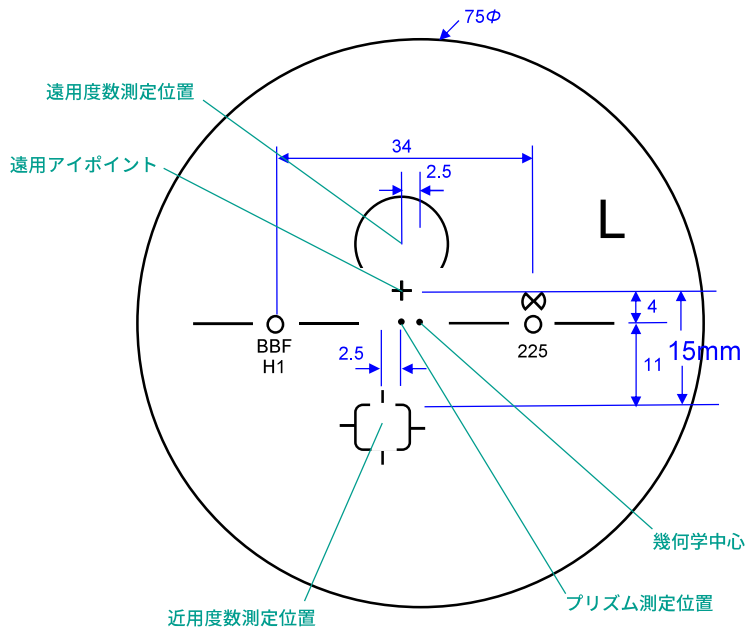
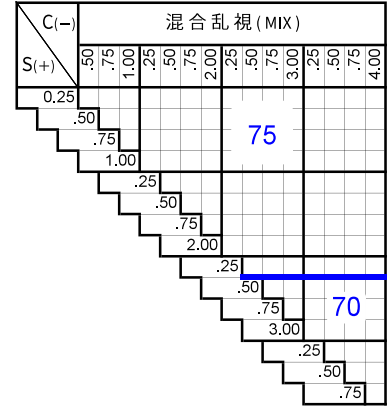
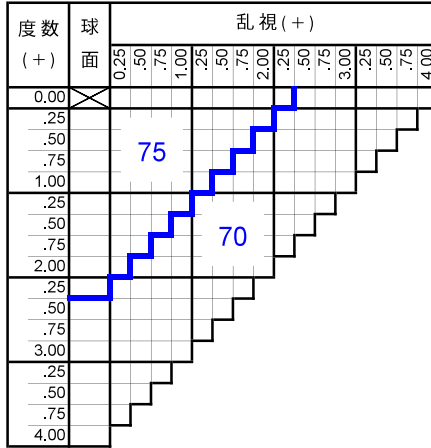
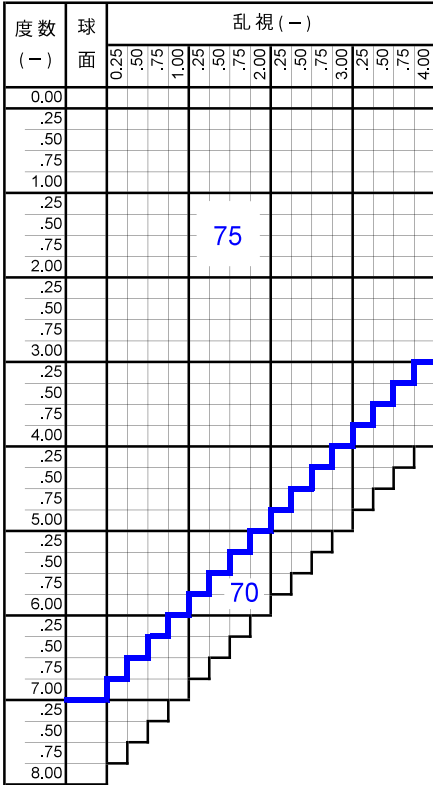

※使用環境 (気温・紫外線量等) により、調光濃度や調光スピードが異なります。

設計タイプ	隠しマーク	屈折率	累進帯長	隠しマーク
F (遠方重視)	B B F	1.60	11mm	H 1
N (近方重視)	B B N		13mm	H 3
			15mm	H 5

カラー

アリアーテ	×
レイバン G15・G31・#3	×
見本色	×
リラックス	×

原産国

日本

特殊加工

外径指定	○	※1
プリズム	×	
偏心	×	
カーブ指定	○	※2
UVカット	標準	※3
厚み指定	○	
玉型カット	○	
スライス加工	○	

※1 [縮小] (+、MIX範囲) 基準径～最小55mm (1mm単位)

※2 (-) S+C=-4.00まで 6カーブ指定可 (-) S+C=-6.00まで 4カーブ指定可

※3 UV420

※注 ヌガネット発注はトレースデータが必須。トレースデータがないご注文はオフライン対応になります。

※注 左右商品違いのペア注文は不可。左右別々でご注文ください。

プレジャーBT ラクデス1.67チェンジ

Pleasure Blue Tech Rakudesu 1.67 Change

調光プラスチック

アシスト

内面累進・内面非球面

1.67

仕様

屈折率	1.67
比重	1.35
アッペ数	32
設計	内面累進・内面非球面
加入度数	0.50～1.00

対応コート

- つるつる
- 内面マルチ
- ミラー（シルバー・ゴールド・ブルー・レッド）

製作範囲表

度数 (-)	球面	乱視(-)															
		0.25	.50	.75	1.00	.25	.50	.75	2.00	.25	.50	.75	3.00	.25	.50	.75	4.00
0.00																	
.25																	
.50																	
.75																	
1.00																	
.25																	
.50																	
.75																	
2.00																	
.25																	
.50																	
.75																	
3.00																	
.25																	
.50																	
.75																	
4.00																	
.25																	
.50																	
.75																	
5.00																	
.25																	
.50																	
.75																	
6.00																	
.25																	
.50																	
.75																	
7.00																	
.25																	
.50																	
.75																	
8.00																	
.25																	
.50																	
.75																	
9.00																	

度数 (+)	球面	乱視(+)															
		0.25	.50	.75	1.00	.25	.50	.75	2.00	.25	.50	.75	3.00	.25	.50	.75	4.00
0.00																	
.25																	
.50																	
.75																	
1.00																	
.25																	
.50																	
.75																	
2.00																	
.25																	
.50																	
.75																	
3.00																	
.25																	
.50																	
.75																	
4.00																	
.25																	
.50																	
.75																	
5.00																	
.25																	
.50																	
.75																	
6.00																	

C(-)	S(+)	混合乱視(MIX)															
		.50	.75	1.00	.25	.50	.75	2.00	.25	.50	.75	3.00	.25	.50	.75	4.00	
0.25																	
.50																	
.75																	
1.00																	
.25																	
.50																	
.75																	
2.00																	
.25																	
.50																	
.75																	
3.00																	
.25																	
.50																	
.75																	
4.00																	

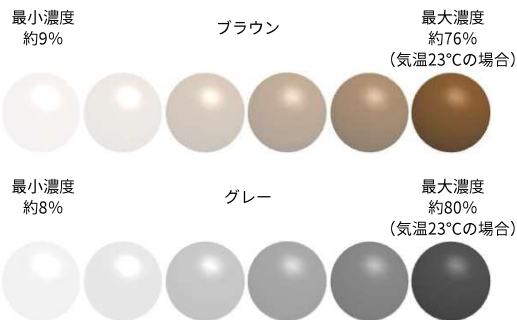
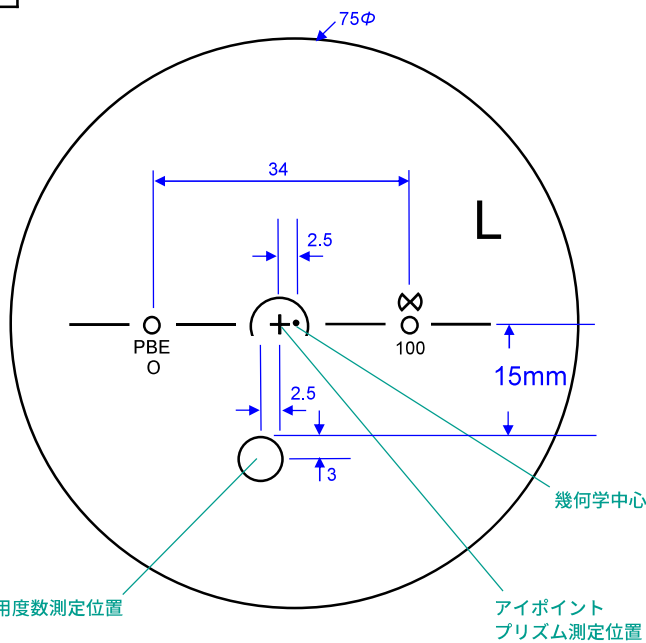

※使用環境（気温・紫外線量等）により、調光濃度や調光スピードが異なります。

隠しマーク	屈折率	累進帯長
PBE H	1.60	15mm
PBE O	1.67	

カラー

アリアーテ	×	
レイバン G15・G31・#3	×	
見本色	×	
リラックス	×	

特殊加工

外径指定	○	※1
プリズム	×	
偏心	×	
カーブ指定	○	※2
UVカット	標準	※3
厚み指定	○	
玉型カット	○	
スライス加工	○	

- ※1 [縮小] (+、MIX範囲) 基準径～最小55mm (1mm単位)
 - ※2 (-) S+C=-4.00まで 6カーブ指定可
(-) S+C=-6.00まで 4カーブ指定可
 - ※3 UV420
- ※注 ヌガネット発注はトレースデータが必須。
トレースデータがないご注文はオフライン対応になります。
- ※注 左右商品違いのペア注文は不可。
左右別々でご注文ください。

原産国

日本

プレジャーBT ラクデスI.60チェンジ

Pleasure Blue Tech Rakudesu I.60 Change

調光プラスチック

アシスト

内面累進・内面非球面

1.60

仕様

屈折率	1.60
比重	1.34
アッペ数	37
設計	内面累進・内面非球面
加入度数	0.50~1.00

対応コート

- つるつる
- 内面マルチ
- ミラー（シルバー・ゴールド・ブルー・レッド）

製作範囲表

度数 (-)	球面	乱視(-)															
		0.25	.50	.75	1.00	.25	.50	.75	2.00	.25	.50	.75	3.00	.25	.50	.75	4.00
0.00																	
.25																	
.50																	
.75																	
1.00																	
.25																	
.50																	
.75																	
2.00																	
.25																	
.50																	
.75																	
3.00																	
.25																	
.50																	
.75																	
4.00																	
.25																	
.50																	
.75																	
5.00																	
.25																	
.50																	
.75																	
6.00																	
.25																	
.50																	
.75																	
7.00																	
.25																	
.50																	
.75																	
8.00																	

度数 (+)	球面	乱視(+)															
		0.25	.50	.75	1.00	.25	.50	.75	2.00	.25	.50	.75	3.00	.25	.50	.75	4.00
0.00																	
.25																	
.50																	
.75																	
1.00																	
.25																	
.50																	
.75																	
2.00																	
.25																	
.50																	
.75																	
3.00																	
.25																	
.50																	
.75																	
4.00																	

C(-)	S(+)	混合乱視(MIX)															
		.50	.75	1.00	.25	.50	.75	2.00	.25	.50	.75	3.00	.25	.50	.75	4.00	
0.25																	
.50																	
.75																	
1.00																	
.25																	
.50																	
.75																	
2.00																	
.25																	
.50																	
.75																	
3.00																	
.25																	
.50																	
.75																	
4.00																	

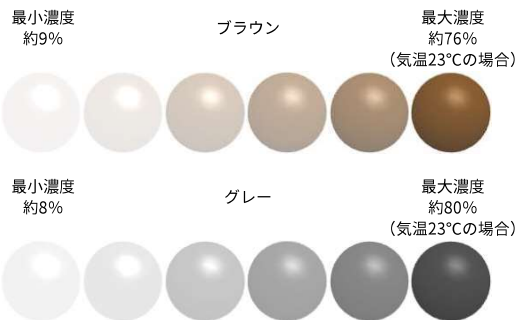
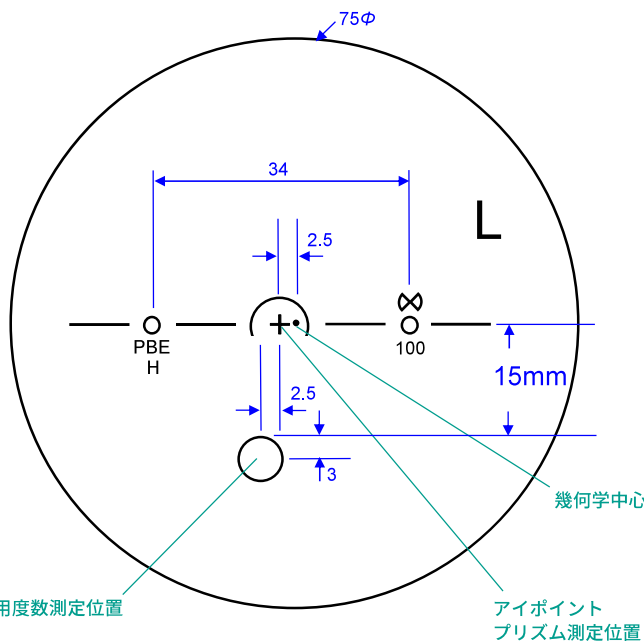

※使用環境（気温・紫外線量等）により、調光濃度や調光スピードが異なります。

隠しマーク	屈折率	累進帯長
PBE H	1.60	15mm
PBE O	1.67	

カラー

アリアーテ	×	
レイバン G15・G31・#3	×	
見本色	×	
リラックス	×	

原産国

日本

特殊加工

外径指定	○	※1
プリズム	×	
偏心	×	
カーブ指定	○	※2
UVカット	標準	※3
厚み指定	○	
玉型カット	○	
スライス加工	○	

※1 [縮小]

(+、MIX範囲) 基準径~最小55mm (1mm単位)

※2 (-) S+C=-4.00まで 6カーブ指定可

(-) S+C=-6.00まで 4カーブ指定可

※3 UV420

※注 Xガネット発注はトレースデータが必須。
トレースデータがないご注文はオフライン
対応になります。

※注 左右商品違いのペア注文は不可。
左右別々でご注文ください。

仕様

屈折率	1.50
比重	1.28
アッペ数	57
設計	球面
小玉内寄	2 mm
加入度数	1.50~3.00

対応コート

- ハード
- ハードマルチ
- つるつる

製作範囲表

度数 (-)	球面	乱視 (-)															
		0.25	.50	.75	1.00	.25	.50	.75	2.00	.25	.50	.75	3.00	.25	.50	.75	4.00
0.00																	
.25																	
.50																	
.75																	
1.00																	
.25																	
.50																	
.75																	
2.00																	
.25																	
.50																	
.75																	
3.00																	
.25																	
.50																	
.75																	
4.00																	
.25																	
.50																	
.75																	
5.00																	
.25																	
.50																	
.75																	
6.00																	

度数 (+)	球面	乱視 (+)															
		0.25	.50	.75	1.00	.25	.50	.75	2.00	.25	.50	.75	3.00	.25	.50	.75	4.00
0.00																	
.25																	
.50																	
.75																	
1.00																	
.25																	
.50																	
.75																	
2.00																	
.25																	
.50																	
.75																	
3.00																	
.25																	
.50																	
.75																	
4.00																	

C(-)	混合乱視 (MIX)											
	S(+)	.50	.75	1.00	.25	.50	.75	2.00	.25	.50	.75	3.00
0.25												
.50												
.75												
1.00												
.25												
.50												
.75												
2.00												
.25												
.50												
.75												
3.00												

最小濃度
約5%

ブラウン

最大濃度
約80%
(気温23°Cの場合)



※使用環境（気温・紫外線量等）により、調光濃度や調光スピードが異なります。

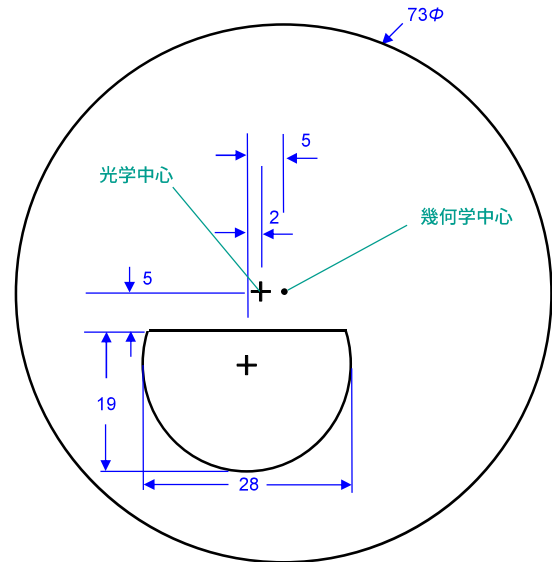

特殊加工

外径指定	○	※1
プリズム	○	※2
偏心	×	
カーブ指定	×	
UVカット	標準	※3
厚み指定	○	
玉型カット	○	
スライス加工	×	

原産国

日本

※1 [縮小]
(+, MIX範囲) 基準径~最小55mm (1mm単位)
[拡大]
可表記まで製作可 (1mm単位)

※2 (-) S+C=-2.00まで 3△まで可
(-) S+C=-2.50まで 2△まで可
(-) S+C=-5.50まで 1△まで可
(+) S+C=+2.00まで 3△まで可
(+) S+C=+3.00まで 2△まで可
(+) S+C=+4.00まで 1△まで可
(MIX) C=-2.50まで 3△まで可
(MIX) C=-3.00まで 2△まで可

※3 UV400

パワーインデックス エクストラブラウン

Power Index Extra Brown

調光ガラス

単焦点

球面

1.70

仕様

屈折率	1.70
比重	3.21
アッペ数	35
設計	球面

対応コート

●マルチ

製作範囲表

度数 (-)	球 面	乱視 (-)															
		0.25	.50	.75	1.00	.25	.50	.75	2.00	.25	.50	.75	3.00	.25	.50	.75	4.00
2.50																	
.75																	
3.00																	
.25																	
.50																	
.75																	
4.00																	
.25																	
.50																	
.75																	
5.00																	
.25																	
.50																	
.75																	
6.00																	
.25																	
.50																	
.75																	
7.00																	
.25																	
.50																	
.75																	
8.00																	



※使用環境（気温・紫外線量等）により、調光濃度や調光スピードが異なります。

特殊加工

外径指定	×	
プリズム	×	
偏心	×	
カーブ指定	×	
UVカット	標準	※1
厚み指定	×	
玉型カット	○	
スライス加工	×	

※1 UVB

※注 ペア単位にてご注文ください。

※注 加工上の注意点

本商品は調光レンズ（前面位置、約1mm）と高屈折レンズを特殊接合しています。ヤゲンが接合部にかかりますと強度が弱まる場合がありますので、位置を調整してください。

原産国

日本

エクストラブラウン

Extra Brown

調光ガラス

単焦点

球面

1.52

仕様

屈折率	1.52
比重	2.41
アッペ数	57
設計	球面

対応コート

●マルチ

製作範囲表

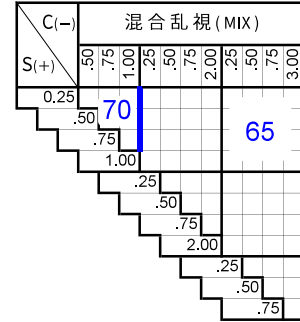
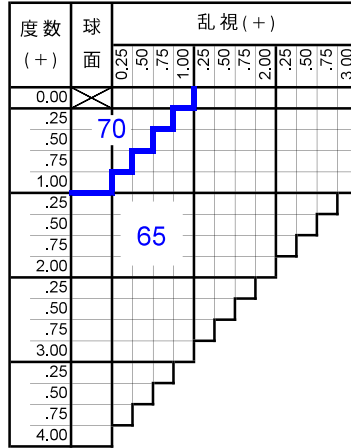
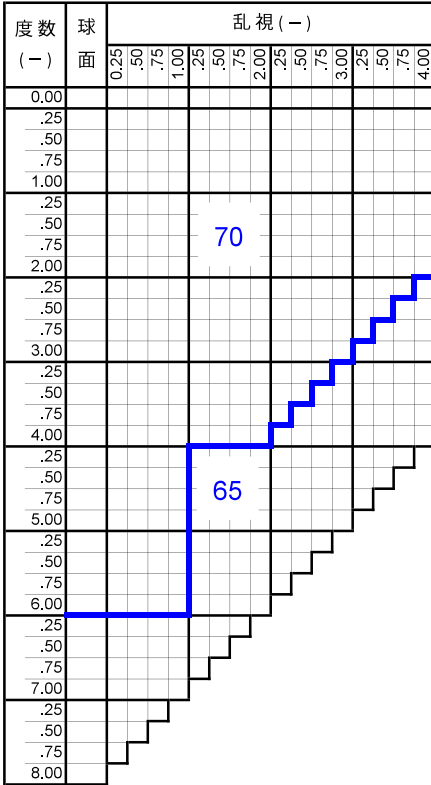

※使用環境（気温・紫外線量等）により、調光濃度や調光スピードが異なります。

特殊加工

外径指定	×	
プリズム	○	※1
偏心	○	
カーブ指定	×	
UVカット	×	
厚み指定	○	
玉型カット	○	
スライス加工	×	

※1 詳細はお問合せください。

※注 ペア単位にてご注文ください。

原産国

日本

エクストラグレー

Extra Gray

調光ガラス

単焦点

球面

1.52

仕様

屈折率	1.52
比重	2.41
アッペ数	57
設計	球面

対応コート

●マルチ

製作範囲表

度数 (-)	球面	乱視 (-)																
		0.25	.50	.75	1.00	.25	.50	.75	2.00	.25	.50	.75	3.00	.25	.50	.75	4.00	
0.00																		
.25																		
.50																		
.75																		
1.00																		
.25																		
.50																		
.75																		
2.00																		
.25																		
.50																		
.75																		
3.00																		
.25																		
.50																		
.75																		
4.00																		
.25																		
.50																		
.75																		
5.00																		
.25																		
.50																		
.75																		
6.00																		

度数 (+)	球面	乱視 (+)																
		0.25	.50	.75	1.00	.25	.50	.75	2.00	.25	.50	.75	3.00					
0.00																		
.25																		
.50																		
.75																		
1.00																		
.25																		
.50																		
.75																		
2.00																		
.25																		
.50																		
.75																		
3.00																		
.25																		
.50																		
.75																		
4.00																		

C(-)	混合乱視 (MIX)											
	S(+)	.50	.75	1.00	.25	.50	.75	2.00	.25	.50	.75	3.00
0.25												
.50												
.75												
1.00												
.25												
.50												
.75												
2.00												
.25												
.50												
.75												
3.00												
.25												
.50												
.75												

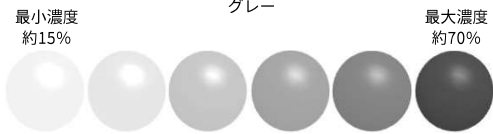

※使用環境（気温・紫外線量等）により、調光濃度や調光スピードが異なります。

特殊加工

外径指定	×	
プリズム	○	※1
偏心	○	
カーブ指定	×	
UVカット	×	
厚み指定	○	
玉型カット	○	
スライス加工	×	

※1 詳細はお問合せください。

※注 ペア単位にてご注文ください。

原産国

日本

スーパーバイフォーカル

Super Bifocal

調光ガラス

多焦点

球面

1.52

仕様

屈折率	1.52
比重	2.54
アッペ数	59
設計	球面
小玉内径	3 mm
加入度数	1.00～3.00

対応コート

- ノンコート
- マルチ

製作範囲表

度数 (-)	球面	乱視 (-)												
		0.25	.50	.75	1.00	.25	.50	.75	2.00	.25	.50	.75	3.00	
0.00														
.25														
.50														
.75														
1.00														
.25														
.50														
.75														
2.00														
.25														
.50														
.75														
3.00														

度数 (+)	球面	乱視 (+)																
		0.25	.50	.75	1.00	.25	.50	.75	2.00	.25	.50	.75	3.00	.25	.50	.75	4.00	
0.00																		
.25																		
.50																		
.75																		
1.00																		
.25																		
.50																		
.75																		
2.00																		
.25																		
.50																		
.75																		
3.00																		
.25																		
.50																		
.75																		
4.00																		

C(-)	S(+)	混合乱視 (MIX)																
		.50	.75	1.00	.25	.50	.75	2.00	.25	.50	.75	3.00	.25	.50	.75	4.00		
0.25																		
.50																		
.75																		
1.00																		
.25																		
.50																		
.75																		
2.00																		
.25																		
.50																		
.75																		
3.00																		
.25																		
.50																		
.75																		
4.00																		

ブラウン

最大濃度
約40%



※使用環境（気温・紫外線量等）により、調光濃度や調光スピードが異なります。

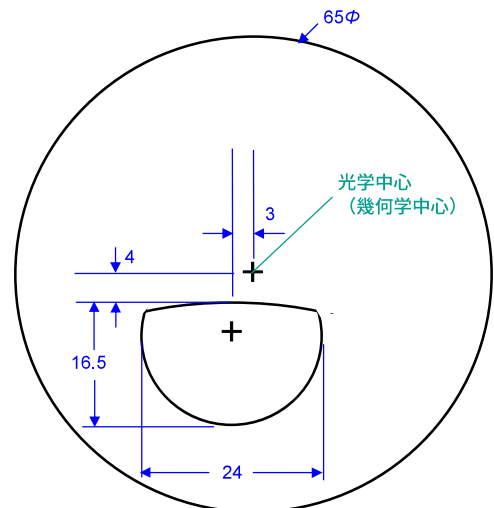

※凸面から見た左レンズを表示しています。

特殊加工

外径指定	×	
プリズム	○	※1
偏心	×	
カーブ指定	×	
UVカット	×	
厚み指定	×	
玉型カット	○	
スライス加工	×	

※1 詳細はお問い合わせ下さい

※ペア単位にてご注文下さい。

加工上の注意

本商品は調光レンズ（前面位置、約1mm）と高屈折レンズを特殊接合しています。ヤゲンが接合部にかかりますと強度が弱まる場合がありますので、位置を調整してください。

原産国

日本

プレジャーSVスポーツ I.67 6C・8C

Pleasure SV SPORTS I.67 (6curve・8curve)

プラスチック

単焦点

内面非球面

1.67

仕様

屈折率	1.67
比重	1.35
アッペ数	32
設計	内面非球面

対応コート

- つるつる
- プラチナ
- プラチナBC
- プラチナIRB
- 内面マルチ
- ミラー (シルバー・ゴールド・ブルー・レッド)

製作範囲表

度数 (-)	球面	乱視 (-)											
		0.25	.50	.75	1.00	.25	.50	.75	2.00	.25	.50	.75	4.00
0.00													
.25													
.50													
.75													
1.00													
.25													
.50													
.75													
2.00													
.25													
.50													
.75													
3.00													
.25													
.50													
.75													
4.00													
.25													
.50													
.75													
5.00													
.25													
.50													
.75													
6.00													
.25													
.50													
.75													
7.00													
.25													
.50													
.75													
8.00													

度数 (+)	球面	乱視 (+)											
		0.25	.50	.75	1.00	.25	.50	.75	2.00	.25	.50	.75	4.00
0.00													
.25													
.50													
.75													
1.00													
.25													
.50													
.75													
2.00													
.25													
.50													
.75													
3.00													
.25													
.50													
.75													
4.00													

C(-)	S(+)	混合乱視 (MIX)														
		.50	.75	1.00	.25	.50	.75	2.00	.25	.50	.75	3.00	.25	.50	.75	4.00
0.25																
.50																
.75																
1.00																
.25																
.50																
.75																
2.00																
.25																
.50																
.75																
3.00																
.25																
.50																
.75																
4.00																

- 6カーブ・8カーブ
- 6カーブのみ

隠しマーク	屈折率
PSVS H	1.60
PSVS O	1.67

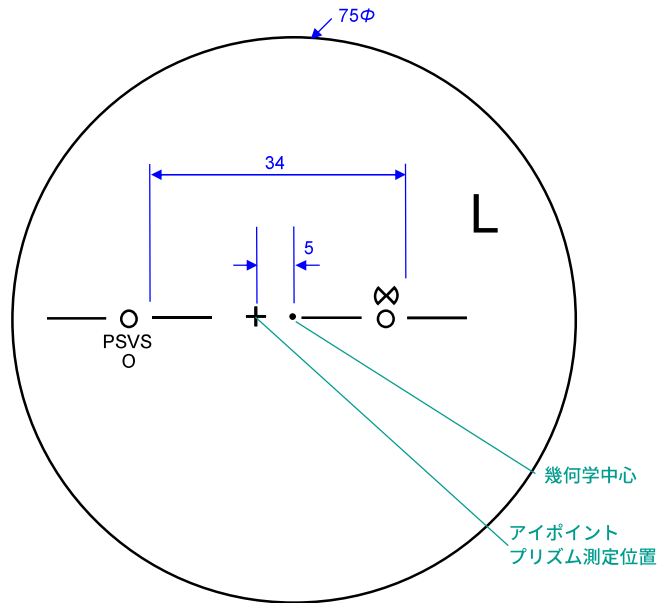

カラー

アリアーテ	○
レイバン G15・G31・#3	○
見本色	○
リラックス	×

原産国

日本

特殊加工

外径指定	○	※1
プリズム	○	※2
偏心	×	
カーブ指定	標準	※3
UVカット	標準	※4
厚み指定	×	
玉型カット	×	
スライス加工	×	

- ※1 [縮小] (十、MIX範囲) 基準径~最小55mm (1mm単位) 外径は5mm内寄せになっています。 ・外径75mm → 有効外径85mm
- ※2 3△まで可 (外径が変化する場合があります)
- ※3 商品名で選択してください。
- ※4 UV400
- ※注 メガネット発注はトレースデータが必須。 トレースデータがないご注文はオフライン対応になります。
- ※注 左右商品違いのペア注文は不可。 左右別々でご注文ください。

プレジャーSVスポーツ I.60 6C・8C

Pleasure SV SPORTS I.60 (6curve・8curve)

プラスチック

単焦点

内面非球面

1.60

仕様

屈折率	1.60
比重	1.30
アッペ数	42
設計	内面非球面

対応コート

- つるつる
- プラチナ
- プラチナBC
- プラチナIRB
- ビューティフル
- ボードン
- 内面マルチ
- ミラー (シルバー・ゴールド・ブルー・レッド)

製作範囲表

度数 (-)	球面	乱視 (-)											
		0.25	.50	.75	1.00	.25	.50	.75	2.00	.25	.50	.75	4.00
0.00													
.25													
.50													
.75													
1.00													
.25													
.50													
.75													
2.00													
.25													
.50													
.75													
3.00													
.25													
.50													
.75													
4.00													
.25													
.50													
.75													
5.00													

度数 (+)	球面	乱視 (+)											
		0.25	.50	.75	1.00	.25	.50	.75	2.00	.25	.50	.75	4.00
0.00													
.25													
.50													
.75													
1.00													
.25													
.50													
.75													
2.00													
.25													
.50													
.75													
3.00													
.25													
.50													
.75													
4.00													

C(-)	S(+)	混合乱視 (MIX)														
		.50	.75	1.00	.25	.50	.75	2.00	.25	.50	.75	3.00	.25	.50	.75	4.00
0.25																
.50																
.75																
1.00																
.25																
.50																
.75																
2.00																
.25																
.50																
.75																
3.00																
.25																
.50																
.75																
4.00																

隠しマーク	屈折率
PSVS H	1.60
PSVS O	1.67

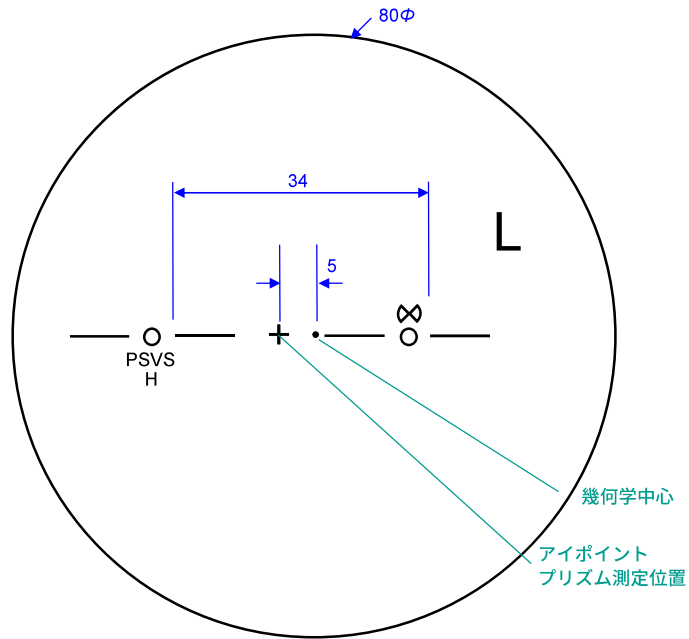

カラー

アリアーテ	○
レイバン G15・G31・#3	○
見本色	○
リラックス	×

原産国

日本

特殊加工

外径指定	○	※1
プリズム	○	※2
偏心	×	
カーブ指定	標準	※3
UVカット	標準	※4
厚み指定	×	
玉型カット	×	
スライス加工	×	

- ※1 [縮小]
(+、MIX範囲) 基準径~最小55mm (1mm単位)
外径は5mm内寄せになっています。
・外径80mm → 有効外径90mm
- ※2 2△まで可 (外径が変化することがあります)
- ※3 商品名で選択してください。
- ※4 UV400
- ※注 メガネット発注はトレースデータが必須。
トレースデータがないご注文はオフライン
対応になります。
- ※注 左右商品違いのペア注文は不可。
左右別々でご注文ください。

SVスーパーエイト 6C・8C

SV Super Eighth (6curve・8curve)

プラスチック

単焦点

球面

1.67

仕様

屈折率	1.67
比重	1.35
アッペ数	32
設計	球面

対応コート

- ハード
- つるつる
- プラチナ
- プラチナBC
- 内面マルチ(表)ハード (裏)ハードマルチ+つるつる
- ミラー(シルバー・ゴールド・ブルー・ピンク・レッド)

製作範囲表

6カーブ製作範囲

度数 (-)	球面	乱視(-)							
		0.25	.50	.75	1.00	.25	.50	.75	2.00
0.00									
.25									
.50									
.75									
1.00									
.25									
.50									
.75									
2.00									
.25									
.50									
.75									
3.00									
.25									
.50									
.75									
4.00									
.25									
.50									
.75									
5.00									
.25									
.50									
.75									
6.00									

度数 (+)	球面	乱視(+)							
		0.25	.50	.75	1.00	.25	.50	.75	2.00
0.00									
.25									
.50									
.75									
1.00									
.25									
.50									
.75									
2.00									
.25									
.50									
.75									
3.00									
.25									
.50									
.75									
4.00									

C(-)	混合乱視(MIX)						
S(+)	.50	.75	1.00	.25	.50	.75	2.00
0.25							
.50							
.75							
1.00							
.25							
.50							
.75							
2.00							

8カーブ製作範囲

度数 (-)	球面	乱視(-)							
		0.25	.50	.75	1.00	.25	.50	.75	2.00
0.00									
.25									
.50									
.75									
1.00									
.25									
.50									
.75									
2.00									
.25									
.50									
.75									
3.00									
.25									
.50									
.75									
4.00									

度数 (+)	球面	乱視(+)							
		0.25	.50	.75	1.00	.25	.50	.75	2.00
0.00									
.25									
.50									
.75									
1.00									
.25									
.50									
.75									
2.00									
.25									
.50									
.75									
3.00									
.25									
.50									
.75									
4.00									

C(-)	混合乱視(MIX)						
S(+)	.50	.75	1.00	.25	.50	.75	2.00
0.25							
.50							
.75							
1.00							
.25							
.50							
.75							
2.00							

カラー

アリアーテ	○	
レイバン G15・G31・#3	○	
見本色	○	
リラックス	○	※1

原産国

日本

特殊加工

外径指定	×	
プリズム	×	※2
偏心	○	※3
カーブ指定	標準	※4
UVカット	標準	※5
厚み指定	×	
玉型カット	○	
スライス加工	×	

- ※1 つるつるのみ可
- ※2 4△まで可(外径が変化する場合があります)
- ※3 (プリズム換算) 4△まで可
- ※4 商品名で選択してください。
- ※5 UV400

※注 ミラーコートお取り扱い時のご注意点
ミラーコートは裏面マルチコートで不快な反射を防いでいますが、ベースカラー濃度が薄い時又は無色の場合、ミラーレンズの後面にゴースト発生し装着感が悪くなる場合がございますのでご注意ください。

※注 玉摺加工について
超撥水コート付高カーブレズは通常のレンズよりも玉摺加工時に「滑り」が発生しやすくなる場合がございますのでご注意ください。

SV2エイト 6C・8C

SV-II Eight (6curve・8curve)

プラスチック

単焦点

球面

1.60

仕様

屈折率	1.60
比重	1.31
アッペ数	42
設計	球面

対応コート

- ハード
- つるつる
- プラチナ
- プラチナBC
- 内面マルチ (表) ハード (裏) ハードマルチ+つるつる
- ミラー (シルバー・ゴールド・ブルー・ピンク・レッド)

製作範囲表

6カーブ製作範囲

度数 (-)	球面	乱視 (-)															
		0.25	.50	.75	1.00	.25	.50	.75	2.00	.25	.50	.75	3.00	.25	.50	.75	4.00
0.00																	
.25																	
.50																	
.75																	
1.00																	
.25																	
.50																	
.75																	
2.00																	
.25																	
.50																	
.75																	
3.00																	
.25																	
.50																	
.75																	
4.00																	
.25																	
.50																	
.75																	
5.00																	

度数 (+)	球面	乱視 (+)															
		0.25	.50	.75	1.00	.25	.50	.75	2.00	.25	.50	.75	3.00				
0.00																	
.25																	
.50																	
.75																	
1.00																	
.25																	
.50																	
.75																	
2.00																	
.25																	
.50																	
.75																	
3.00																	
.25																	
.50																	
.75																	
4.00																	

C(-)	混合乱視 (MIX)			
	.50	.75	1.00	2.00
S(+)				
0.25				
.50				
.75				
1.00				
.25				
.50				
.75				

8カーブ製作範囲

度数 (-)	球面	乱視 (-)															
		0.25	.50	.75	1.00	.25	.50	.75	2.00	.25	.50	.75	3.00				
0.00																	
.25																	
.50																	
.75																	
1.00																	
.25																	
.50																	
.75																	
2.00																	
.25																	
.50																	
.75																	
3.00																	
.25																	
.50																	
.75																	
4.00																	

カラー

アリアーテ	○	
レイバン G15・G31・#3	○	
見本色	○	
リラックス	○	※1

原産国

日本

特殊加工

外径指定	×	
プリズム	○	※2
偏心	○	※3
カーブ指定	標準	※4
UVカット	標準	※5
厚み指定	×	
玉型カット	○	
スライス加工	×	

※1 つるつるのみ可

※2 3△まで可 (外径が変化する場合があります)

※3 (プリズム換算) 3△まで可

※4 商品名で選択してください。

※5 UV400

※注 度数により耳側コバにスリ残しが出る場合があります。

仕様

屈折率	1.67
比重	1.35
アッペ数	32
設計	フラット

対応コート

- ハード
- ハードマルチ
- つるつる
- 内面マルチ (表) ハード (裏) ハードマルチ+つるつる
- ミラー (シルバー・ゴールド・ブルー・レッド)

製作範囲表

度数 (-)	球 面	乱視 (-)					
		0.25	.50	.75	1.00	1.25	1.50
0.00							
.25							
.50							
.75							
1.00							
.25							
.50							
.75							
2.00							
.25							
.50							
.75							
3.00							
.25							
.50							
.75							
4.00							
.25							
.50							
.75							
5.00							
.25							
.50							
.75							
6.00							

カラー

アリアーテ	○	
レイバン G15・G31・#3	○	
見本色	○	
リラックス	×	

特殊加工

外径指定	×	
プリズム	○	※1
偏心	×	
カーブ指定	×	
UVカット	標準	※2
厚み指定	×	
玉型カット	○	
スライス加工	×	

※1 3△まで可 (外径が変化する場合があります)

※2 UV400

原産国

日本

仕様

屈折率	1.60
比重	1.30
アッペ数	42
設計	フラット

対応コート

- ハード
- ハードマルチ
- つるつる
- 内面マルチ (表) ハード (裏) ハードマルチ+つるつる
- ミラー (シルバー・ゴールド・ブルー・レッド)

製作範囲表

度数 (-)	球 面	乱視 (-)					
		0.25	.50	.75	1.00	1.25	1.50
0.00							
.25							
.50							
.75							
1.00							
.25							
.50							
.75							
2.00							
.25							
.50							
.75							
3.00							
.25							
.50							
.75							
4.00							

カラー

アリアーテ	○	
レイバン G15・G31・#3	○	
見本色	○	
リラックス	×	

特殊加工

外径指定	×	
プリズム	○	※1
偏心	×	
カーブ指定	×	
UVカット	標準	※2
厚み指定	×	
玉型カット	○	
スライス加工	×	

※1 3△まで可 (外径が変化する場合があります)

※2 UV400

原産国

日本

仕様

屈折率	1.50
比重	1.32
アッペ数	59
設計	フラット

対応コート

- ハード
- ハードマルチ
- つるつる
- 内面マルチ (表) ハード (裏) ハードマルチ+つるつる
- ミラー (シルバー・ゴールド・ブルー・レッド)

製作範囲表

度数 (-)	球 面	乱視 (-)					
		0.25	.50	.75	1.00	1.25	1.50
0.00							
.25							
.50							
.75							
1.00							
.25							
.50							
.75							
2.00							

カラー

アリアーテ	○	
レイバン G15・G31・#3	○	
見本色	○	
リラックス	×	

特殊加工

外径指定	×	
プリズム	○	※1
偏心	○	※2
カーブ指定	×	
UVカット	○	※3
厚み指定	×	
玉型カット	○	
スライス加工	×	

※1 3△まで可

※2 3△まで可

※3 UV400

原産国

日本

フラットガラス

Flat Glass

ガラス

単焦点

フラット

1.52

仕様

屈折率	1.52
比重	2.54
アッペ数	59
設計	フラット

対応コート

- ノンコート
- マルチ

製作範囲表

度数 (-)	球 面	乱視(-)					
		0.25	.50	.75	1.00	1.50	2.00
0.00		製作不可範囲					
.25							
.50							
.75							
1.00							
.25							
.50							
.75							
2.00							
.25							
.50							
.75							
3.00		65					
.25							
.50							
.75							
4.00							
.25							
.50							
.75							
5.00							
.25							
.50							
.75							
6.00							
.25							
.50							
.75							
7.00							
.25							
.50							
.75							
8.00							
.25							
.50							
.75							
9.00							
.25							
.50							
.75							
10.00							

カラー

ブラウン15%	○	※1
ブラウン25%	○	※1

原産国

日本

特殊加工

外径指定	×	
プリズム	○	※2
偏心	○	※3
カーブ指定	×	
UVカット	×	
厚み指定	×	
玉型カット	○	
スライス加工	×	
ツボクリ	×	

※1 ノンコートは不可

※2 (-) S+C=-8.00まで 3△まで可
(-) S+C=-8.50まで 2△まで可
(-) S+C=-9.00まで 1△まで可

※3 (プリズム換算)
(-) S+C=-8.00まで 3△まで可
(-) S+C=-8.50まで 2△まで可
(-) S+C=-9.00まで 1△まで可

※注 強度数にて擦り残しが出る場合がございます

イーガ1.60

Eaga1.60

プラスチック

単焦点

球面

1.60

仕様

屈折率	1.60
比重	1.31
アッペ数	42
設計	球面

対応コート

- つるつる
- ブラチナ
- ミラー (シルバー)

製作範囲表

度数 (-)	球面	乱視 (-)															
		0.25	.50	.75	1.00	.25	.50	.75	2.00	.25	.50	.75	3.00	.25	.50	.75	4.00
0.00																	
.25																	
.50																	
.75																	
1.00																	
.25																	
.50																	
.75																	
2.00																	
.25																	
.50																	
.75																	
3.00																	
.25																	
.50																	
.75																	
4.00																	
.25																	
.50																	
.75																	
5.00																	
.25																	
.50																	
.75																	
6.00																	
.25																	
.50																	
.75																	
7.00																	
.25																	
.50																	
.75																	
8.00																	
.25																	
.50																	
.75																	
9.00																	
.25																	
.50																	
.75																	
10.00																	

度数 (+)	球面	乱視 (+)															
		0.25	.50	.75	1.00	.25	.50	.75	2.00	.25	.50	.75	3.00	.25	.50	.75	4.00
0.00																	
.25																	
.50																	
.75																	
1.00																	
.25																	
.50																	
.75																	
2.00																	
.25																	
.50																	
.75																	
3.00																	
.25																	
.50																	
.75																	
4.00																	
.25																	
.50																	
.75																	
5.00																	
.25																	
.50																	
.75																	
6.00																	

C(-)	S(+)	混合乱視 (MIX)															
		0.25	.50	.75	1.00	.25	.50	.75	2.00	.25	.50	.75	3.00	.25	.50	.75	4.00
0.25																	
.50																	
.75																	
1.00																	
.25																	
.50																	
.75																	
2.00																	
.25																	
.50																	
.75																	
3.00																	
.25																	
.50																	
.75																	
4.00																	
.25																	
.50																	
.75																	
5.00																	
.25																	
.50																	
.75																	
6.00																	

カラー

イーガカラー	標準	※1

特殊加工

外径指定	○	※2
プリズム	○	※3
偏心	○	
カーブ指定	×	
UVカット	標準	※4
厚み指定	○	
玉型カット	○	
スライス加工	○	

※1 フルカラーまたはグラデーションカラー (5:5) を選択してください。

※2 [縮小]
(+, MIX範囲) 基準径~最小55mm (1mm単位)

※3 3△まで可

※4 UV400

原産国

日本