

# インフィニティ.70

Infinity I.70

プラスチック

遠近両用

両面累進・両面非球面

1.70

## 仕様

屈折率	1.70
比重	1.41
アッペ数	36
設計	両面累進・両面非球面
累進帯長	11・12・13・14・15 mm
加入度数	0.50～4.00

## 対応コート

- つるつる
- プラチナ
- プラチナDUV
- ブルークリア

【販売終了】2021年12月31日  
【片玉対応】2022年3月31日

代替商品  
リンクMVシリーズ  
プレジャーMVシリーズ  
ズームMVシリーズ

## 製作範囲表

度数 (-)	球面	乱視 (-)															
		0.25	.50	.75	1.00	.25	.50	.75	2.00	.25	.50	.75	3.00	.25	.50	.75	4.00
0.00																	
.25																	
.50																	
.75																	
1.00																	
.25																	
.50																	
.75																	
2.00																	
.25																	
.50																	
.75																	
3.00																	
.25																	
.50																	
.75																	
4.00																	
.25																	
.50																	
.75																	
5.00																	
.25																	
.50																	
.75																	
6.00																	
.25																	
.50																	
.75																	
7.00																	
.25																	
.50																	
.75																	
8.00																	
.25																	
.50																	
.75																	
9.00																	
.25																	
.50																	
.75																	
10.00																	

度数 (+)	球面	乱視 (+)															
		0.25	.50	.75	1.00	.25	.50	.75	2.00	.25	.50	.75	3.00	.25	.50	.75	4.00
0.00																	
.25																	
.50																	
.75																	
1.00																	
.25																	
.50																	
.75																	
2.00																	
.25																	
.50																	
.75																	
3.00																	
.25																	
.50																	
.75																	
4.00																	
.25																	
.50																	
.75																	
5.00																	
.25																	
.50																	
.75																	
6.00																	

C(-)	S(+)	混合乱視 (MIX)															
		.50	.75	1.00	.25	.50	.75	2.00	.25	.50	.75	3.00	.25	.50	.75	4.00	
0.25																	
.50																	
.75																	
1.00																	
.25																	
.50																	
.75																	
2.00																	
.25																	
.50																	
.75																	
3.00																	
.25																	
.50																	
.75																	
4.00																	

隠しマーク	屈折率	累進帯長
f 7 1	1.70	11mm
f 7 2		12mm
f 7 3		13mm
f 7 4		14mm
f 7 5		15mm

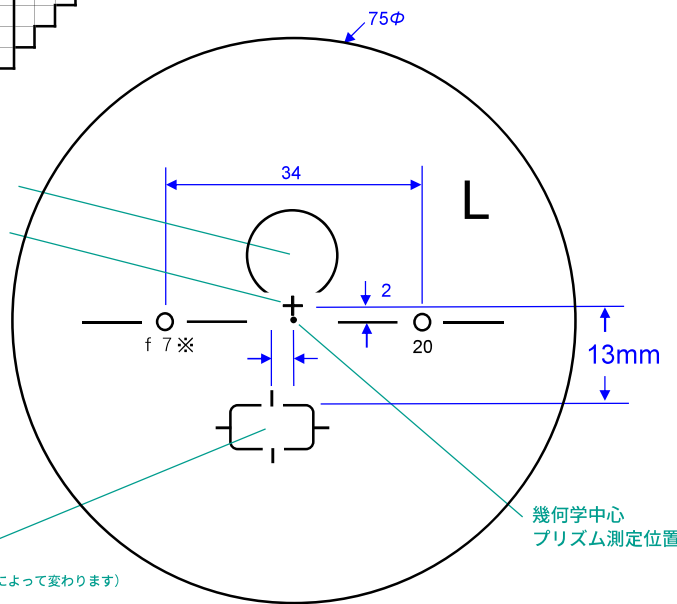

近用度数測定位置  
(インセット量・累進帯長によって変わります)

※注 近業作業距離の指定によりインセット量を最適設定  
(近業作業距離)  
25cm～80cmの範囲  
1cm単位で指定可能  
(インセット量)  
0.0～5.0mmの範囲  
0.1mm単位で指定可能  
ご指定がない場合は、処方度数により最適な近用部インセット量を自動設定します。

## カラー

アリアーテ	○	
レイバン G15・G31・#3	×	
見本色	×	
リラックス	○	

## 原産国

日本

## 特殊加工

外径指定	○	※1
プリズム	○	※2
偏心	×	
カーブ指定	×	
UVカット	標準	※3
厚み指定	○	
玉型カット	○	
スライス加工	○	

※1 [縮小]  
(+, MIX範囲) 基準径～最小55mm (1mm単位)  
[拡大]  
可表記まで製作可 (1mm単位)  
※2 3△まで可  
※3 UV400

※注 プリズムシニング加工  
1. 加入度によりプリズム量は異なります。  
2. 左右で加入度が異なる場合は、左右の平均プリズム量にて加工いたします。  
3. プリズム処方がある場合は、プリズムシニング加工を行いません。  
4. 片玉注文の場合、他眼の処方度数もお知らせ下さい。

# インフィニティ.60

Infinity I.60

プラスチック

遠近両用

両面累進・両面非球面

1.60

## 仕様

屈折率	1.60
比重	1.30
アッペ数	42
設計	両面累進・両面非球面
累進帯長	11・12・13・14・15 mm
加入度数	0.50～4.00

## 対応コート

- つるつる
- プラチナ
- プラチナDUV
- ブルークリア

【販売終了】2021年12月31日  
【片玉対応】2022年3月31日

代替商品  
リンクMVシリーズ  
プレジャーMVシリーズ  
ズームMVシリーズ

## 製作範囲表

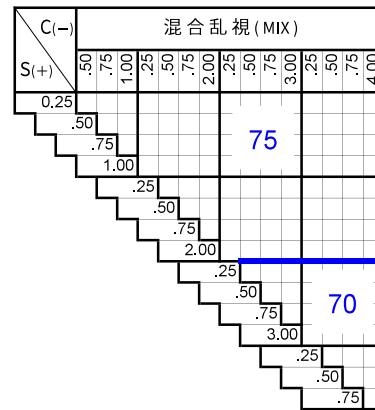
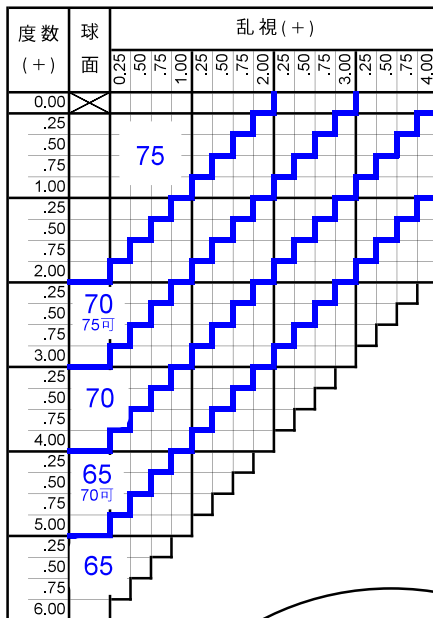
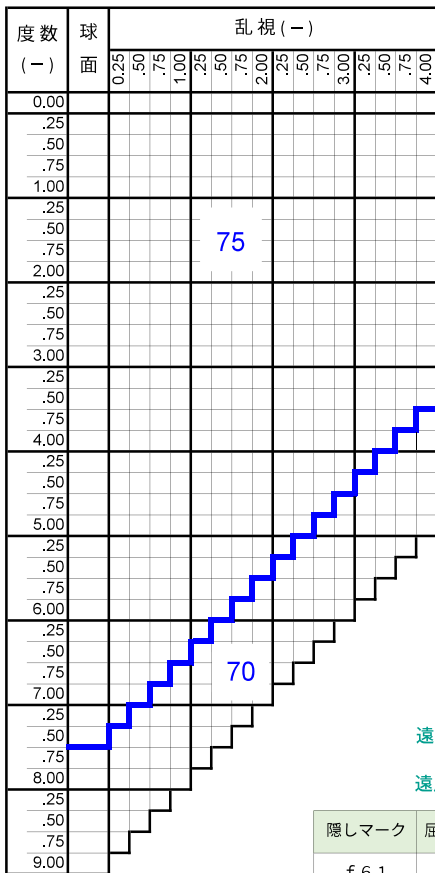

隠しマーク	屈折率	累進帯長
f 6 1	1.60	11mm
f 6 2		12mm
f 6 3		13mm
f 6 4		14mm
f 6 5		15mm

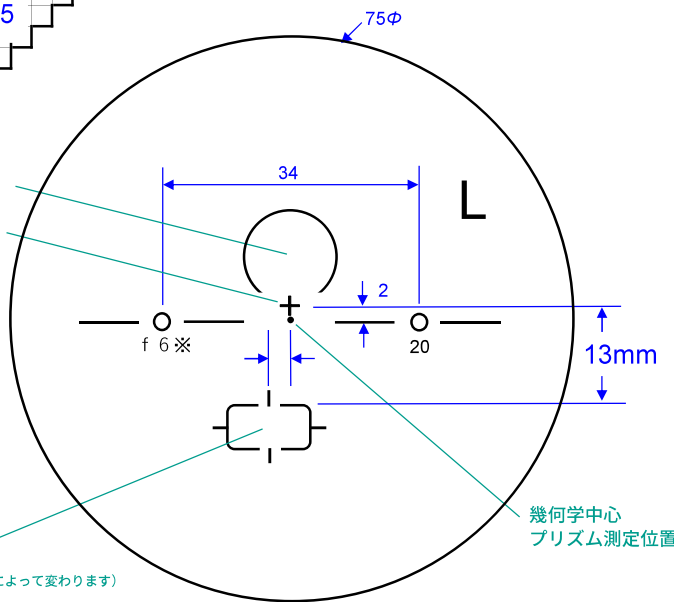

※注 近業作業距離の指定によりインセット量を最適設定 (近業作業距離) 25cm～80cmの範囲 1cm単位で指定可能 (インセット量) 0.0～5.0mmの範囲 0.1mm単位で指定可能  
ご指定がない場合は、処方度数により最適な近用部インセット量を自動設定します。

## カラー

アリアーテ	○
レイバン G15・G31・#3	○
見本色	○
リラックス	○

## 特殊加工

外径指定	○	※1
プリズム	○	※2
偏心	×	
カーブ指定	×	
UVカット	標準	※3
厚み指定	○	
玉型カット	○	
スライス加工	○	

※1 縮小 (十、MIX範囲) 基準径～最小55mm (1mm単位) [拡大] 可表記まで製作可 (1mm単位)  
※2 3△まで可  
※3 UV400

※注 プリズムシニング加工  
1. 加入度によりプリズム量は異なります。  
2. 左右で加入度が異なる場合は、左右の平均プリズム量にて加工いたします。  
3. プリズム処方がある場合は、プリズムシニング加工を行いません。  
4. 片玉注文の場合、他眼の処方度数もお知らせ下さい。

原産国

日本

# リンクMVI.67

Link MV I.67

プラスチック

遠近両用

両面累進・両面非球面

1.67

## 仕様

屈折率	1.67
比重	1.35
アッペ数	32
設計	両面累進・両面非球面
累進帯長	11・12・13mm
加入度数	0.75～3.50

## 対応コート

- プラチナ
- プラチナBC
- プラチナIRB
- ミラー (シルバー・ゴールド・ブルー・レッド)

## 製作範囲表

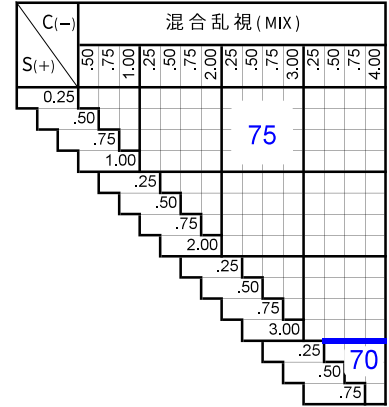
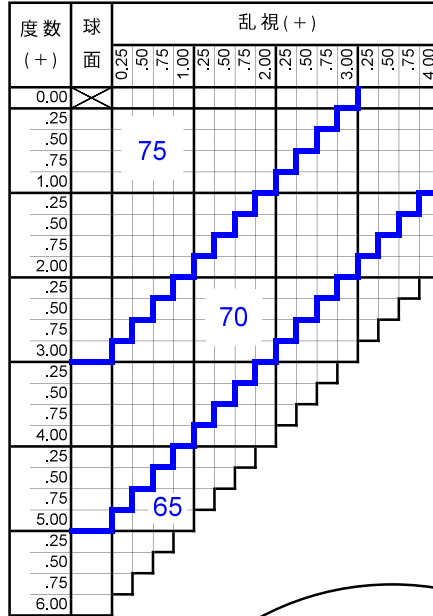
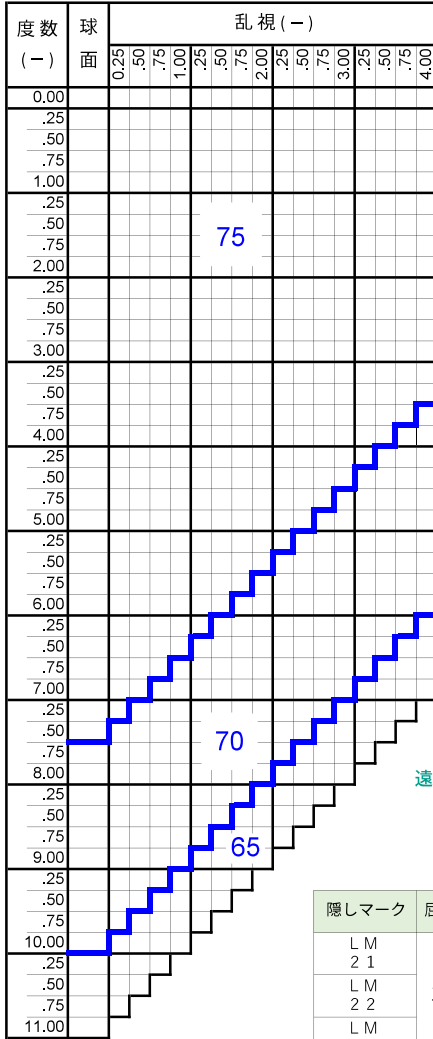

隠しマーク	屈折率	累進帯長
LM 2 1	1.67	11mm
LM 2 2		12mm
LM 2 3		13mm

近用度数測定位置  
インセット量 (自動・可変)

遠用度数測定位置

遠用アイポイント

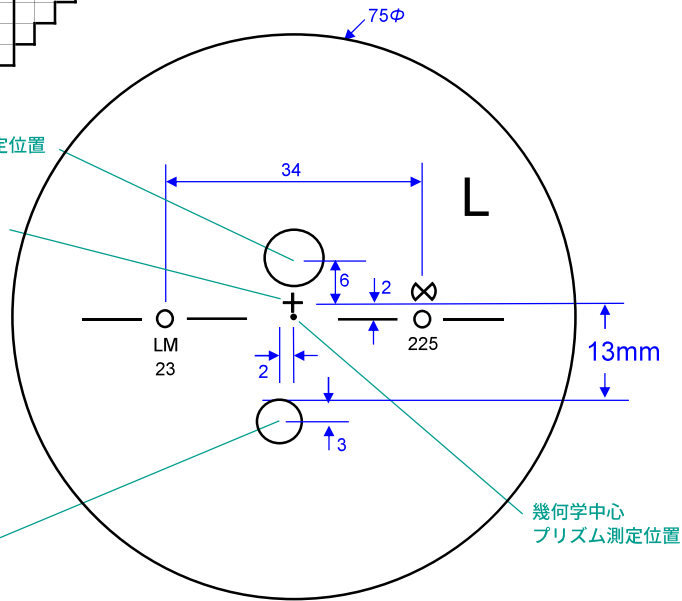

幾何学中心  
プリズム測定位置

## カラー

アリアーテ	○
レイバン G15・G31・#3	○
見本色	×
リラックス	×

原産国

日本

## 特殊加工

外径指定	○	※1
プリズム偏中心	×	※2
カーブ指定	×	
UVカット	標準	※3
厚み指定	○	
玉型カット	○	
スライス加工	○	

※1 [縮小]

(+, MIX範囲) 基準径～最小55mm (1mm単位)

※2 3△まで可

外径が変化する場合があります

※3 UV400

※注 プリズムシニング加工

1. 加入度によりプリズム量は異なります。
2. 左右で加入度が異なる場合は、左右の平均プリズム量にて加工いたします。
3. プリズム処方がある場合は、プリズムシニング加工を行いません。
4. 片玉注文の場合、他眼の処方度数もお知らせ下さい。

# リンクMVI.60

Link MV I.60

プラスチック

遠近両用

両面累進・両面非球面

1.60

## 仕様

屈折率	1.60
比重	1.30
アッペ数	42
設計	両面累進・両面非球面
累進帯長	11・12・13 mm
加入度数	0.75～3.50

## 対応コート

- プラチナ
- プラチナBC
- プラチナIRB
- ミラー (シルバー・ゴールド・ブルー・レッド)

## 製作範囲表

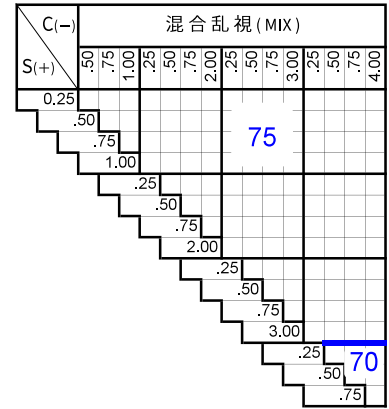
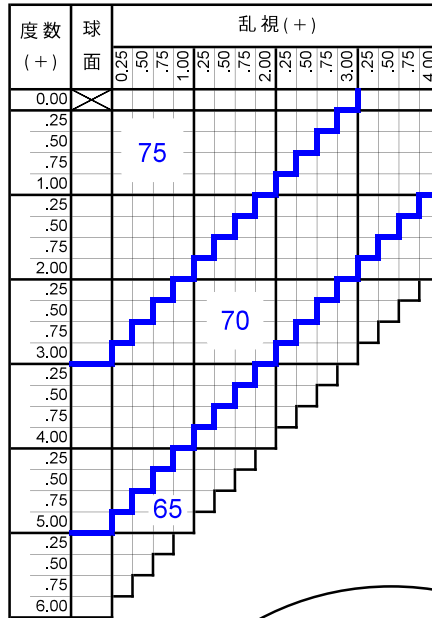
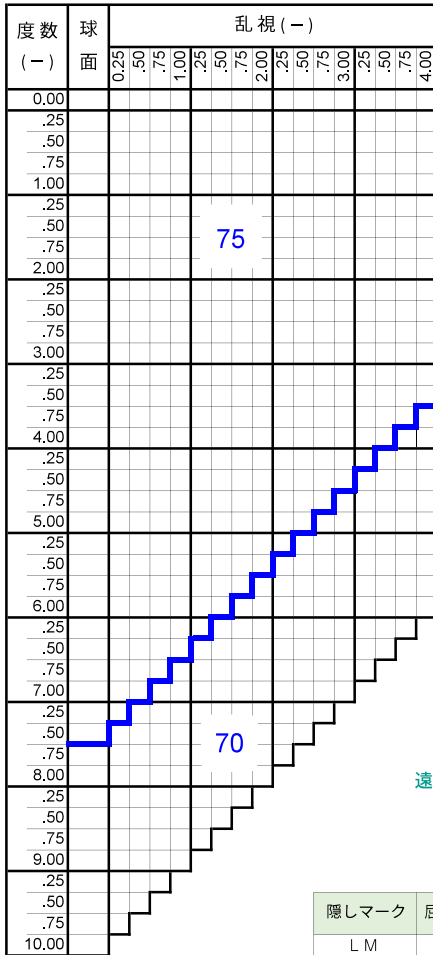

隠しマーク	屈折率	累進帯長
LM 11	1.60	11mm
LM 12		12mm
LM 13		13mm

近用度数測定位置  
インセット量 (自動・可変)

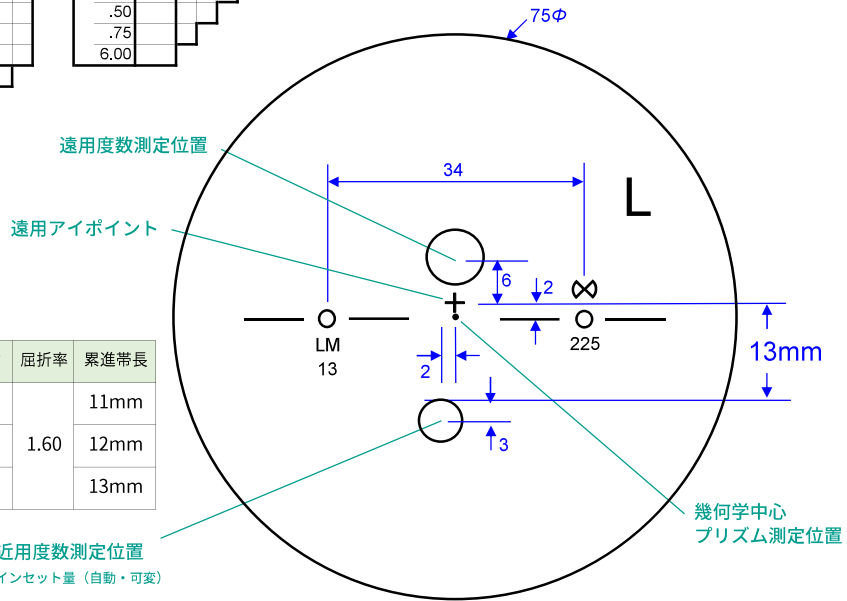

## カラー

アリアーテ	○
レイバン G15・G31・#3	○
見本色	×
リラックス	×

## 原産国

日本

## 特殊加工

外径指定	○	※1
プリズム偏中心	×	※2
カーブ指定	×	
UVカット	標準	※3
厚み指定	○	
玉型カット	○	
スライス加工	○	

- ※1 [縮小]  
(+, MIX範囲) 基準径～最小55mm (1mm単位)
- ※2 3△まで可  
外径が変化する場合があります
- ※3 UV400

- ※注 プリズムシニング加工
1. 加入度によりプリズム量は異なります。
  2. 左右で加入度が異なる場合は、左右の平均プリズム量にて加工いたします。
  3. プリズム処方がある場合は、プリズムシニング加工を行いません。
  4. 片玉注文の場合、他眼の処方度数もお知らせ下さい。

# スタイルUPI.70

Style UP I.70

プラスチック

遠近両用

両面累進・両面非球面

1.70

## 仕様

屈折率	1.70
比重	1.41
アッペ数	36
設計	両面累進・両面非球面
累進帯長	11・13mm
加入度数	0.50～4.00

## 対応コート

- つるつる
- プラチナ
- プラチナDUV
- ブルークリア

【販売終了】2021年12月31日  
【片玉対応】2022年3月31日

代替商品  
リンクMVシリーズ  
プレジャーMVシリーズ  
ズームMVシリーズ

## 製作範囲表

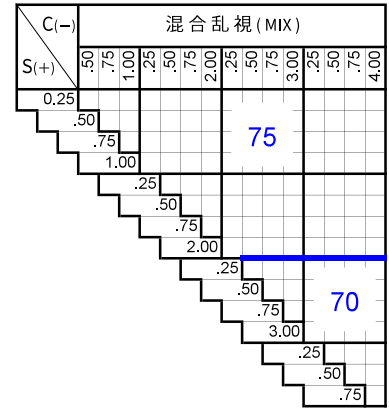
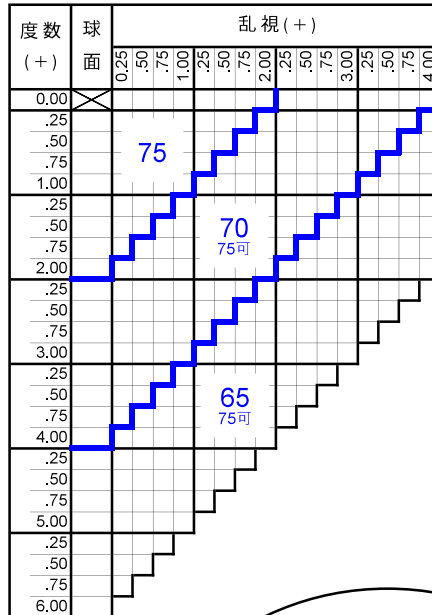
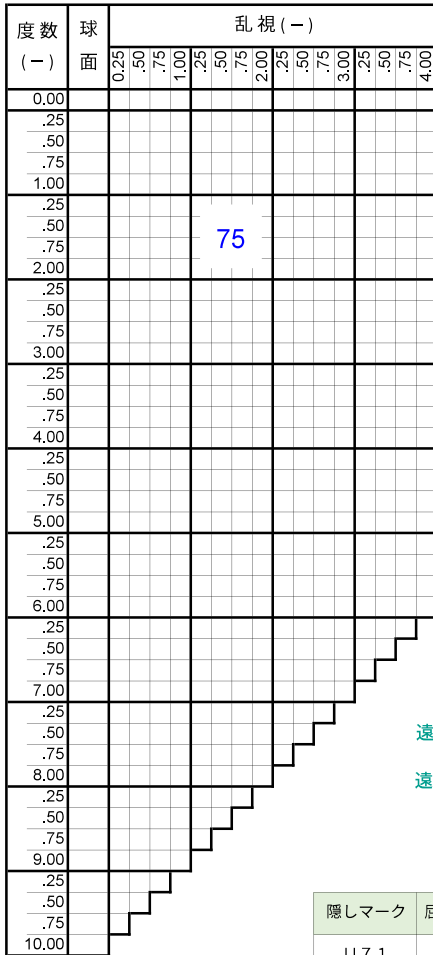

隠しマーク	屈折率	累進帯長
U71	1.70	11mm
U73		13mm

近用度数測定位置  
(インセット量・累進帯長によって変わります)

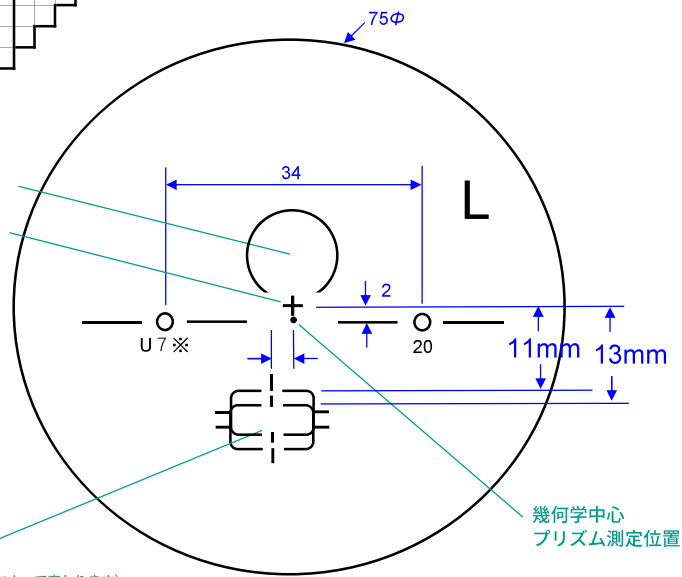

## カラー

アリアーテ	○
レイバン G15・G31・#3	×
見本色	×
リラックス	○

原産国

日本

## 特殊加工

外径指定	○	※1
プリズム	○	※2
偏心	×	
カーブ指定	×	
UVカット	標準	※3
厚み指定	○	
玉型カット	○	
スライス加工	○	

- ※1 縮小 (十、MIX範囲) 基準径～最小55mm (1mm単位)  
[拡大] 可表記まで製作可 (1mm単位)
- ※2 3△まで可
- ※3 UV400

- ※注 プリズムシニング加工  
1. 加入度によりプリズム量は異なります。  
2. 左右で加入度が異なる場合は、左右の平均プリズム量にて加工いたします。  
3. プリズム処方がある場合は、プリズムシニング加工を行いません。  
4. 片玉注文の場合、他眼の処度数もお知らせ下さい。

# スタイルUP I.60

Style UP I.60

プラスチック

遠近両用

両面累進・両面非球面

1.60

## 仕様

屈折率	1.60
比重	1.32
アッペ数	42
設計	両面累進・両面非球面
累進帯長	11・13mm
加入度数	0.50～4.00

## 対応コート

- つるつる
- プラチナ
- プラチナDUV
- ブルークリア

【販売終了】2021年12月31日  
【片玉対応】2022年3月31日

代替商品  
リンクMVシリーズ  
プレジャーMVシリーズ  
ズームMVシリーズ

## 製作範囲表

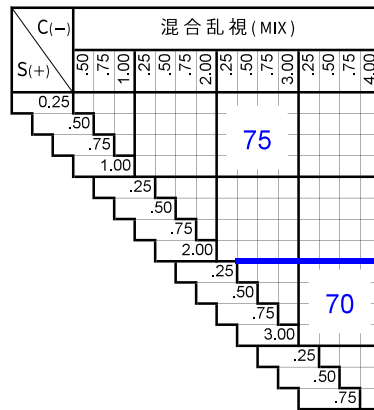
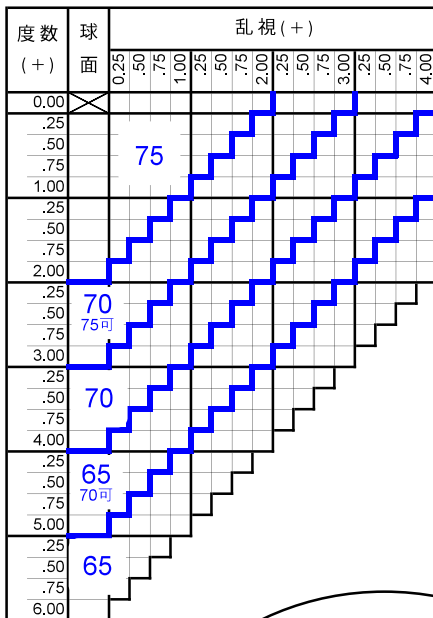
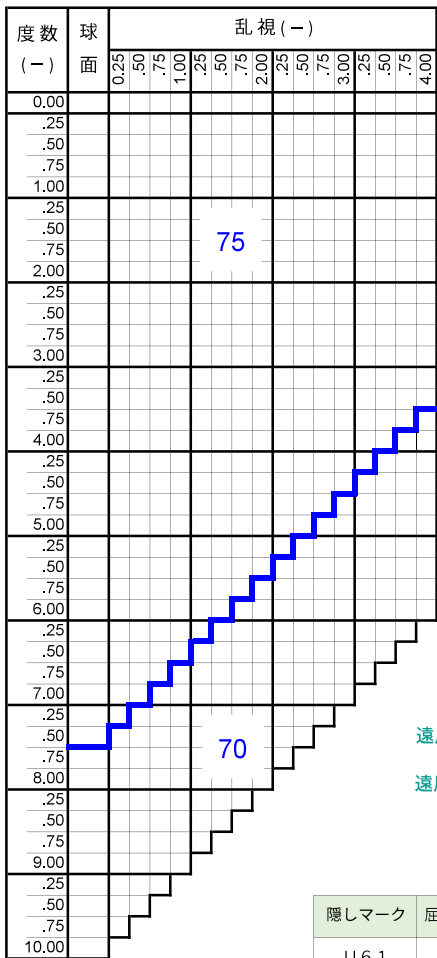

隠しマーク	屈折率	累進帯長
U 6 1	1.60	11mm
U 6 3		13mm

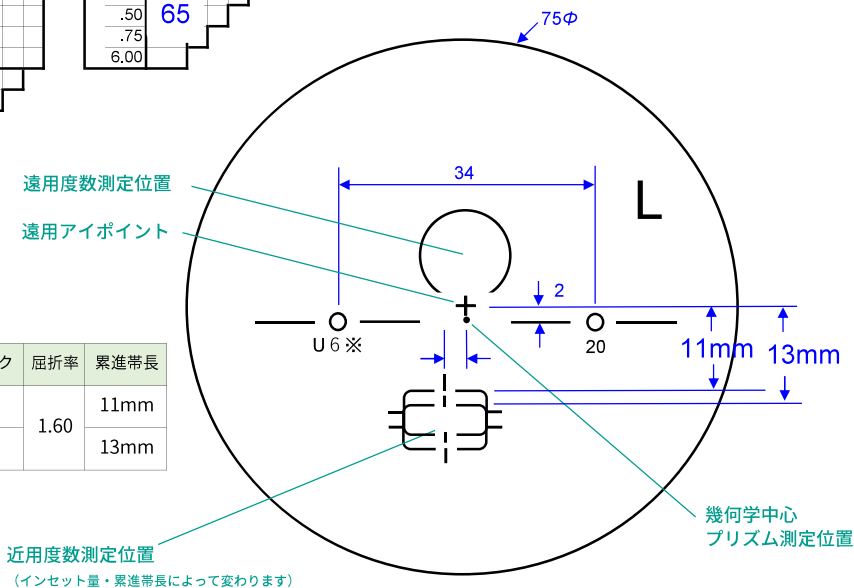

近用度数測定位置  
(インセット量・累進帯長によって変わります)

## カラー

アリアーテ	○
レイバン G15・G31・#3	○
見本色	○
リラックス	○

## 特殊加工

外径指定	○	※1
プリズム	○	※2
偏心	×	
カーブ指定	×	
UVカット	標準	※3
厚み指定	○	
玉型カット	○	
スライス加工	○	

- ※1 縮小 (十、MIX範囲) 基準径～最小55mm (1mm単位)  
[拡大] 可表記まで製作可 (1mm単位)
- ※2 3△まで可
- ※3 UV400

- ※注 プリズムシニング加工  
1. 加入度によりプリズム量は異なります。  
2. 左右で加入度が異なる場合は、左右の平均プリズム量にて加工いたします。  
3. プリズム処方がある場合は、プリズムシニング加工を行いません。  
4. 片玉注文の場合、他眼の処方度数もお知らせ下さい。

原産国  
日本

# プレジャーBT MVI.74

Pleasure Blue Tech MV I.74

プラスチック

遠近両用

内面累進・内面非球面

1.74

## 仕様

屈折率	1.74
比重	1.44
アッペ数	33
設計	内面累進・内面非球面
累進帯長	11・12・13・14・15 mm
加入度数	0.75～3.50

## 対応コート

- つるつる
- プラチナ
- プラチナBC
- プラチナIRB
- ボードン

## 製作範囲表

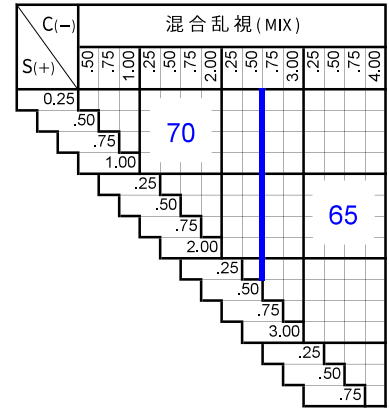
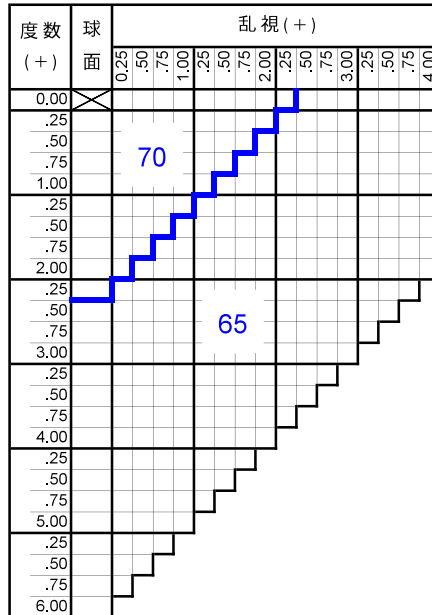
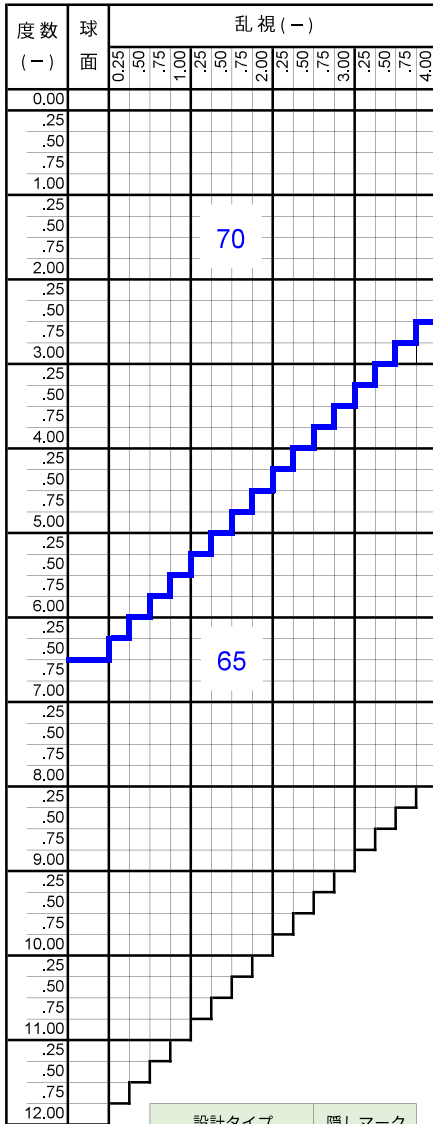

設計タイプ	隠しマーク
A (オールマイティ)	PBA
S (ソフト)	PBS
F (遠方重視)	PBF
N (近方重視)	PBN

屈折率	累進帯長	隠しマーク
1.74	11mm	V1
	12mm	V2
	13mm	V3
	14mm	V4
	15mm	V5

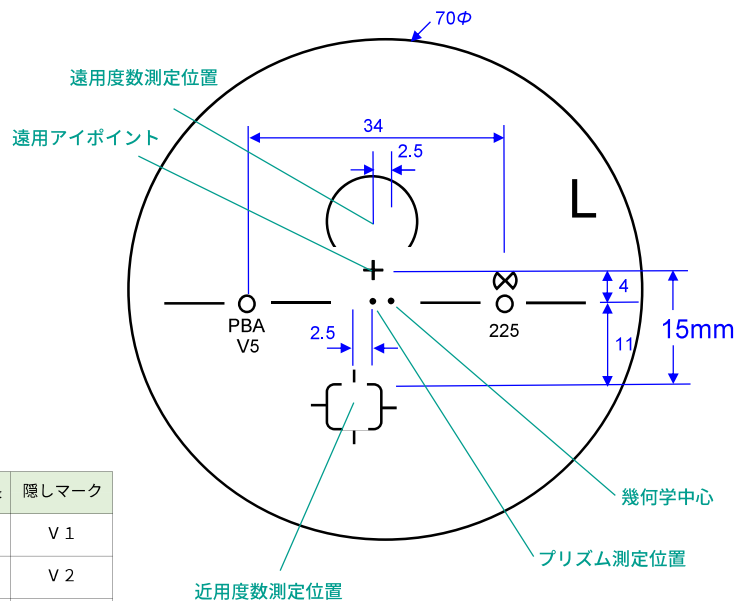

## カラー

アリアーテ	○	※1
レイバン G15・G31・#3	×	
見本色	×	
リラックス	×	

## 特殊加工

外径指定	○	※2
プリズム	○	※3
偏心	×	
カーブ指定	○	※4
UVカット	標準	※5
厚み指定	○	
玉型カット	○	
スライス加工	○	

- ※1 対象濃度15%以上推奨  
低濃度の場合、サンプルカラーより色味が  
変わる場合があります
- ※2 [縮小]  
(+、MIX範囲) 基準径～最小55mm (1mm単位) ※5 UV420  
外径は2.5mm内寄せになっています。  
・外径70mm → 有効外径75mm  
・外径65mm → 有効外径70mm
- ※3 3△まで可  
外径が変化する場合があります
- ※4 (-) S+C=-4.50まで 5カーブ指定可  
(-) S+C=-6.50まで 4カーブ指定可  
(-) S+C=-8.00まで 2カーブ指定可  
(カーブ指定の時はプリズム不可)
- ※5 UV420
- ※注 メガネット発注はトレースデータが必須。  
トレースデータがないご注文はオフライン  
対応になります。
- ※注 左右商品違いのペア注文は不可。  
左右別々でご注文ください。

原産国

日本

# プレジャーBT MVI.67

Pleasure Blue Tech MV 1.67

プラスチック

遠近両用

内面累進・内面非球面

1.67

## 仕様

屈折率	1.67
比重	1.35
アッペ数	32
設計	内面累進・内面非球面
累進帯長	11・12・13・14・15 mm
加入度数	0.75～3.50

## 対応コート

- つるつる
- プラチナ
- プラチナBC
- プラチナIRB
- ボードン
- ミラー (シルバー・ゴールド・ブルー・レッド)

## 製作範囲表

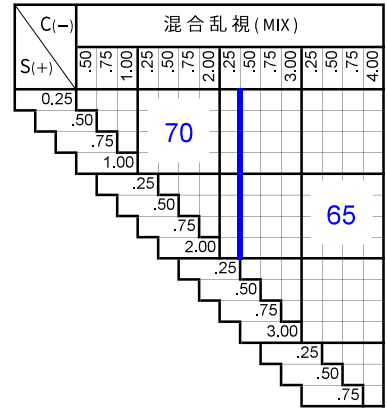
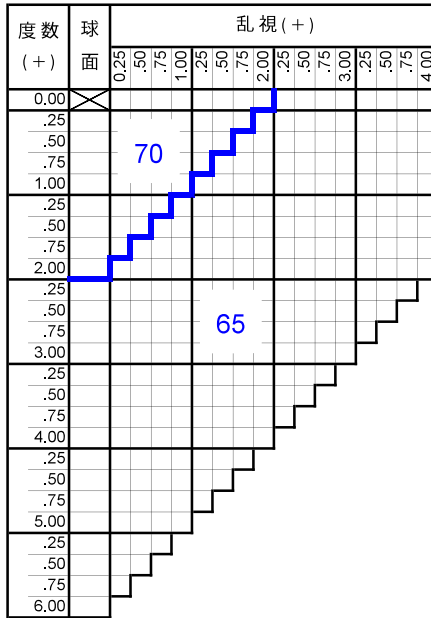
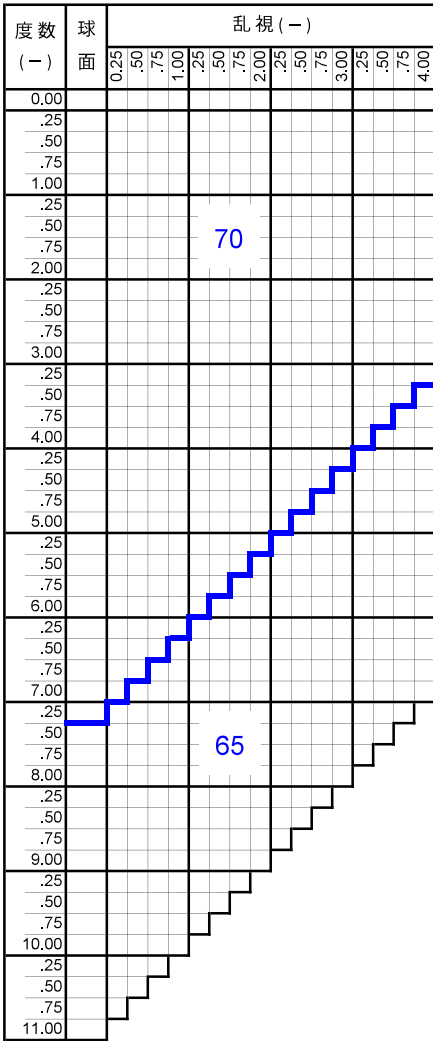

設計タイプ	隠しマーク
A (オールマイティ)	PBA
S (ソフト)	PBS
F (遠方重視)	PBF
N (近方重視)	PBN

屈折率	累進帯長	隠しマーク
1.67	11mm	O1
	12mm	O2
	13mm	O3
	14mm	O4
	15mm	O5

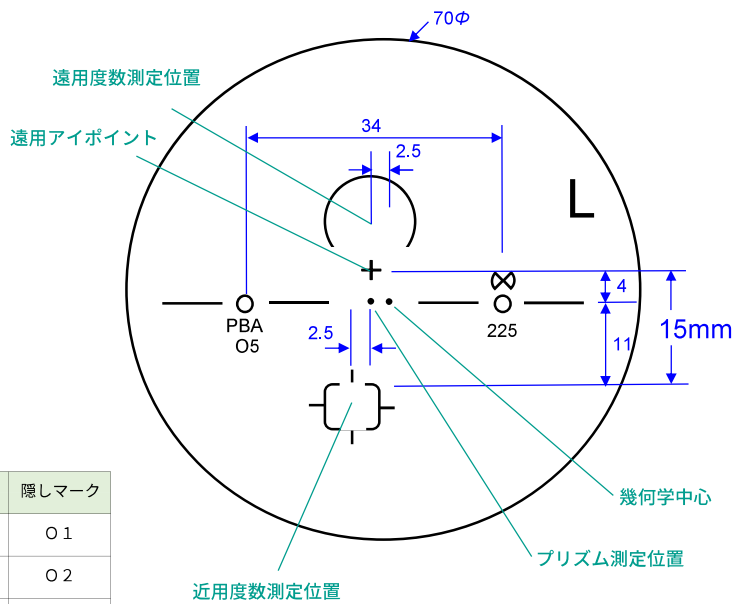

## カラー

アリアーテ	○	※1
レイバン G15・G31・#3	×	
見本色	×	
リラックス	×	

## 特殊加工

外径指定	○	※2
プリズム	○	※3
偏心	×	
カーブ指定	○	※4
UVカット	標準	※5
厚み指定	○	
玉型カット	○	
スライス加工	○	

- ※1 対象濃度15%以上推奨  
低濃度の場合、サンプルカラーより色味が  
変わる場合があります
- ※2 [縮小]  
(+, MIX範囲) 基準径～最小55mm (1mm単位) ※5 UV420  
外径は2.5mm内寄せになっています。  
・外径70mm → 有効外径75mm  
・外径65mm → 有効外径70mm
- ※3 3△まで可  
外径が変化する場合があります
- ※4 (-) S+C=-3.00まで 6カーブ指定可  
(-) S+C=-5.00まで 5カーブ指定可  
(-) S+C=-6.50まで 4カーブ指定可  
(カーブ指定の時はプリズム不可)
- ※5 UV420
- ※注 メガネット発注はトレースデータが必須。  
トレースデータがないご注文はオフライン  
対応になります。
- ※注 左右商品違いのペア注文は不可。  
左右別々でご注文ください。

原産国

日本



日本レンズ NIPPON LENS since 1935

2023-01-13

A2-08



# プレジャーBT MVI.60

Pleasure Blue Tech MV I.60

プラスチック

遠近両用

内面累進・内面非球面

1.60

## 仕様

屈折率	1.60
比重	1.30
アッペ数	42
設計	内面累進・内面非球面
累進帯長	11・12・13・14・15mm
加入度数	0.75～3.50

## 対応コート

- つるつる
- プラチナ
- プラチナBC
- プラチナIRB
- ビューティフル
- ボードン
- ミラー (シルバー・ゴールド・ブルー・レッド)

## 製作範囲表

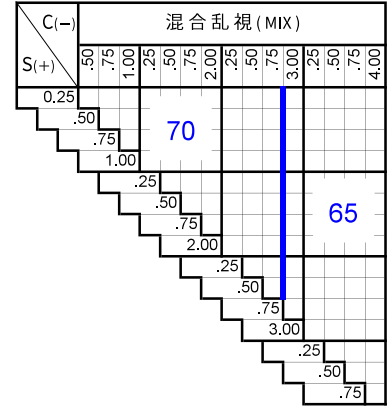
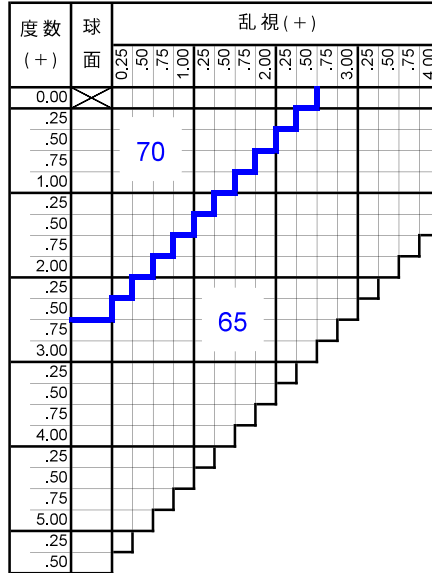
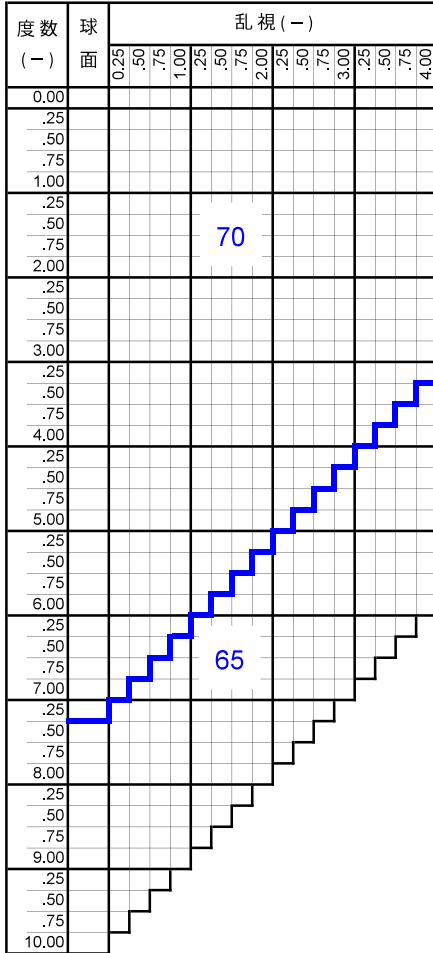

設計タイプ	隠しマーク
A (オールマイティ)	PBA
S (ソフト)	PBS
F (遠方重視)	PBF
N (近方重視)	PBN

屈折率	累進帯長	隠しマーク
1.60	11mm	H1
	12mm	H2
	13mm	H3
	14mm	H4
	15mm	H5

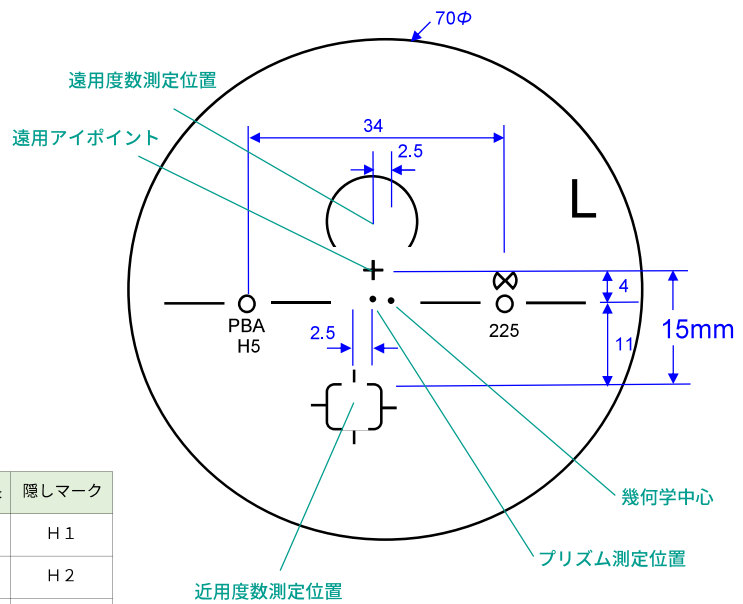

## カラー

アリアーテ	○	※1
レイバン G15・G31・#3	×	
見本色	×	
リラックス	×	

## 特殊加工

外径指定	○	※2
プリズム	○	※3
偏心	×	
カーブ指定	○	※4
UVカット	標準	※5
厚み指定	○	
玉型カット	○	
スライス加工	○	

- ※1 対象濃度15%以上推奨  
低濃度の場合、サンプルカラーより色味が  
変わる場合があります
- ※2 [縮小]  
(+, MIX範囲) 基準径～最小55mm (1mm単位) ※5 UV420  
外径は2.5mm内寄せになっています。  
・外径70mm → 有効外径75mm  
・外径65mm → 有効外径70mm
- ※3 3△まで可  
外径が変化する場合があります
- ※4 (-) S+C=-3.00まで 6カーブ指定可  
(-) S+C=-5.00まで 5カーブ指定可  
(-) S+C=-6.50まで 4カーブ指定可  
(カーブ指定の時はプリズム不可)
- ※5 UV420
- ※注 メガネット発注はトレースデータが必須。  
トレースデータがないご注文はオフライン  
対応になります。
- ※注 左右商品違いのペア注文は不可。  
左右別々でご注文ください。

## 原産国

日本

# プレジャーMV1.74

Pleasure MV 1.74

プラスチック

遠近両用

内面累進・内面非球面

1.74

## 仕様

屈折率	1.74
比重	1.44
アッペ数	33
設計	内面累進・内面非球面
累進帯長	11・12・13・14・15 mm
加入度数	0.75～3.50

## 対応コート

- つるつる
- プラチナ
- プラチナBC
- プラチナIRB
- ボードン

## 製作範囲表

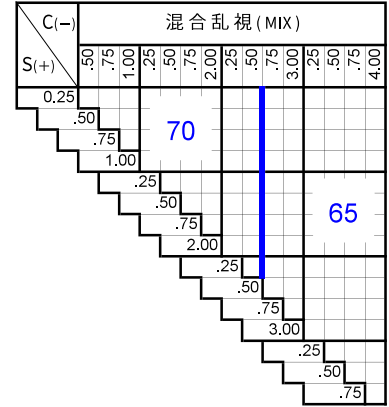
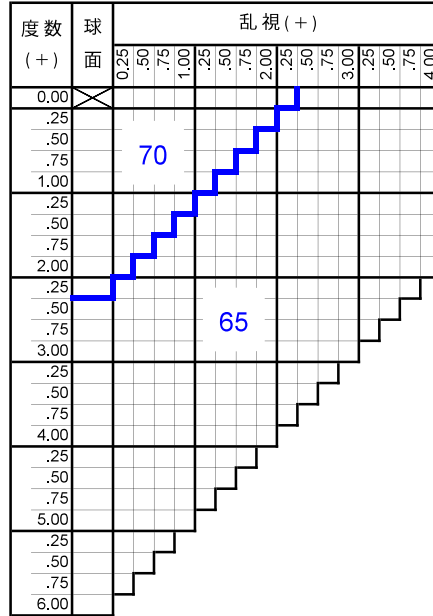
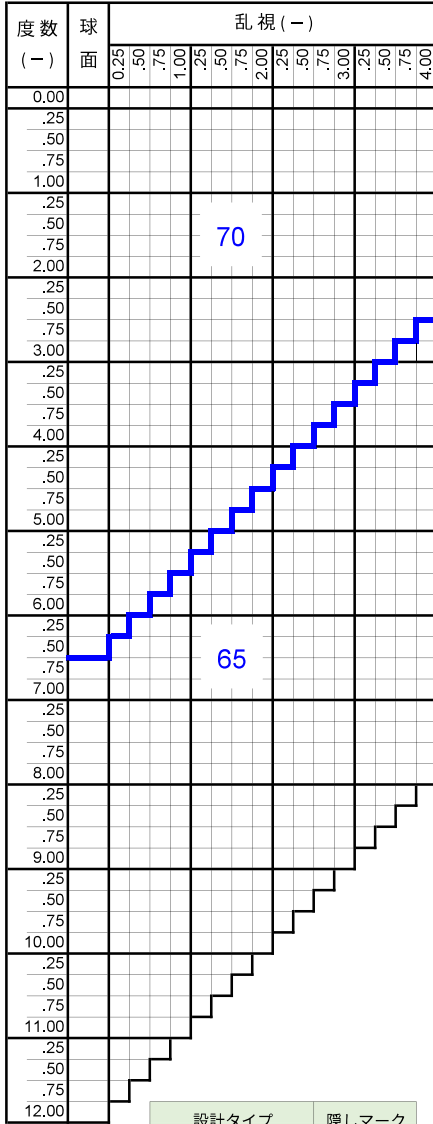

設計タイプ	隠しマーク
A (オールマイティ)	PA
S (ソフト)	PS
F (遠方重視)	PF
N (近方重視)	PN

屈折率	累進帯長	隠しマーク
1.74	11mm	V 1
	12mm	V 2
	13mm	V 3
	14mm	V 4
	15mm	V 5

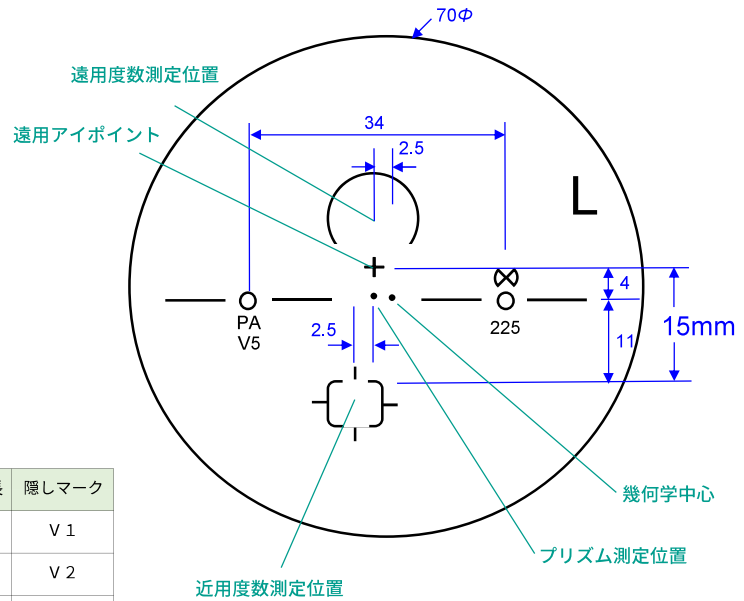

## カラー

アリアーテ	○
レイバン G15・G31・#3	○
見本色	○
リラックス	×

## 特殊加工

外径指定	○	※1
プリズム	○	※2
偏心	×	
カーブ指定	○	※3
UVカット	標準	※4
厚み指定	○	
玉型カット	○	
スライス加工	○	

※1 [縮小]  
(+, MIX範囲) 基準径～最小55mm (1mm単位)

外径は2.5mm内寄せになっています。  
・外径70mm → 有効外径75mm  
・外径65mm → 有効外径70mm

※2 3△まで可  
外径が変化する場合があります

※3 (-) S+C=-4.50まで 5カーブ指定可  
(-) S+C=-6.50まで 4カーブ指定可  
(-) S+C=-8.00まで 2カーブ指定可  
(カーブ指定の時はプリズム不可)

※4 UV400

※注 メガネット発注はトレースデータが必須。  
トレースデータがないご注文はオフライン  
対応になります。

※注 左右商品違いのペア注文は不可。  
左右別々でご注文ください。

原産国

日本

# プレジャーMVI.67

Pleasure MV I.67

プラスチック

遠近両用

内面累進・内面非球面

1.67

## 仕様

屈折率	1.67
比重	1.35
アッペ数	32
設計	内面累進・内面非球面
累進帯長	11・12・13・14・15 mm
加入度数	0.75～3.50

## 対応コート

- つるつる
- プラチナ
- プラチナBC
- プラチナIRB
- ミラー（シルバー・ゴールド・ブルー・レッド）

## 製作範囲表

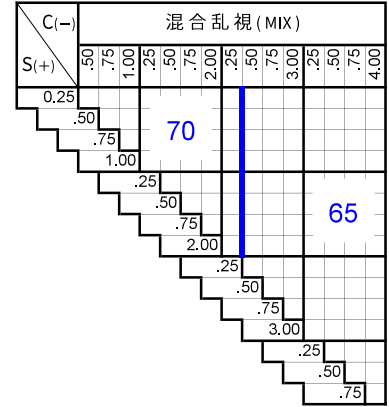
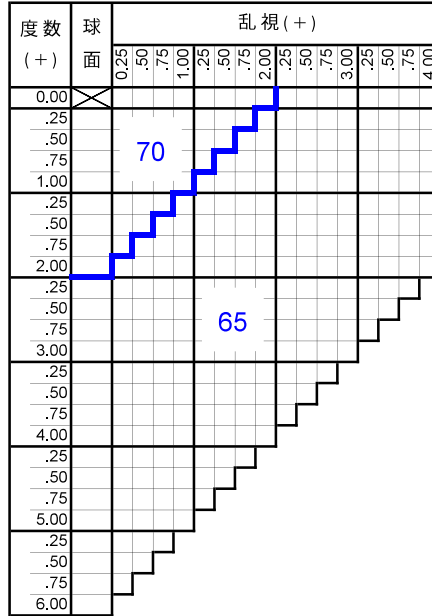
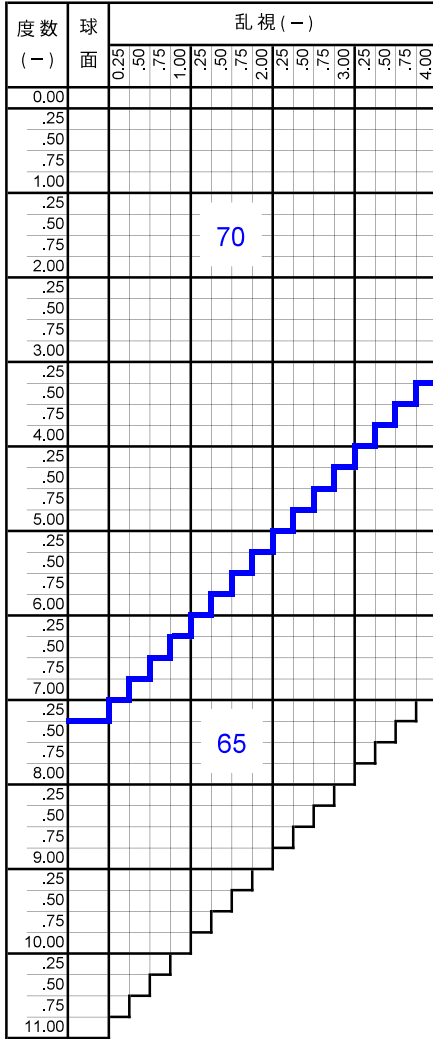

設計タイプ	隠しマーク
A (オールマイティ)	PA
S (ソフト)	PS
F (遠方重視)	PF
N (近方重視)	PN

屈折率	累進帯長	隠しマーク
1.67	11mm	O 1
	12mm	O 2
	13mm	O 3
	14mm	O 4
	15mm	O 5

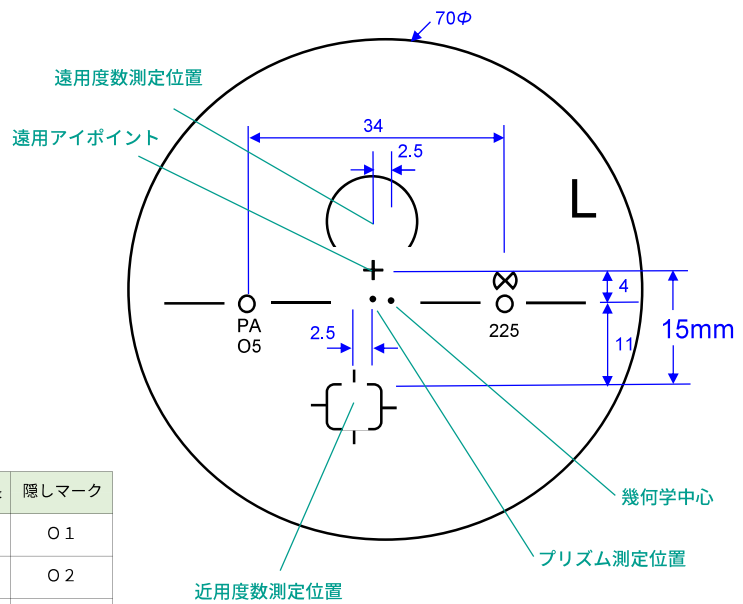

## カラー

アリアーテ	○
レイバン G15・G31・#3	○
見本色	○
リラックス	×

## 特殊加工

外径指定	○	※1
プリズム	○	※2
偏心	×	
カーブ指定	○	※3
UVカット	標準	※4
厚み指定	○	
玉型カット	○	
スライス加工	○	

※1 [縮小]  
(+, MIX範囲) 基準径～最小55mm (1mm単位)

外径は2.5mm内寄せになっています。  
・外径70mm → 有効外径75mm  
・外径65mm → 有効外径70mm

※2 3△まで可  
外径が変化する場合があります

※3 (-) S+C=-3.00まで 6カーブ指定可  
(-) S+C=-5.00まで 5カーブ指定可  
(-) S+C=-6.50まで 4カーブ指定可  
(カーブ指定の時はプリズム不可)

※4 UV400

※注 メガネット発注はトレースデータが必須。  
トレースデータがないご注文はオフライン  
対応になります。

※注 左右商品違いのペア注文は不可。  
左右別々でご注文ください。

## 原産国

日本

# プレジャーMV1.60

Pleasure MV 1.60

プラスチック
遠近両用
内面累進・内面非球面
1.60

## 仕様

屈折率	1.60
比重	1.30
アッペ数	42
設計	内面累進・内面非球面
累進帯長	11・12・13・14・15 mm
加入度数	0.75～3.50

## 対応コート

- つるつる
- プラチナ
- プラチナBC
- プラチナIRB
- ビューティフル
- ホードン
- ミラー (シルバー・ゴールド・ブルー・レッド)

## 製作範囲表

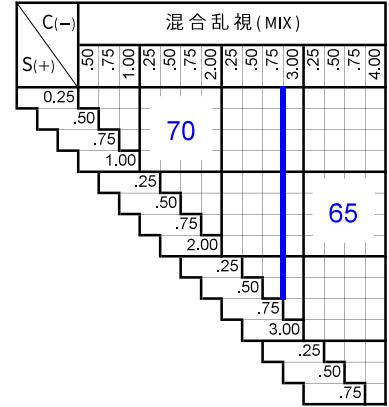
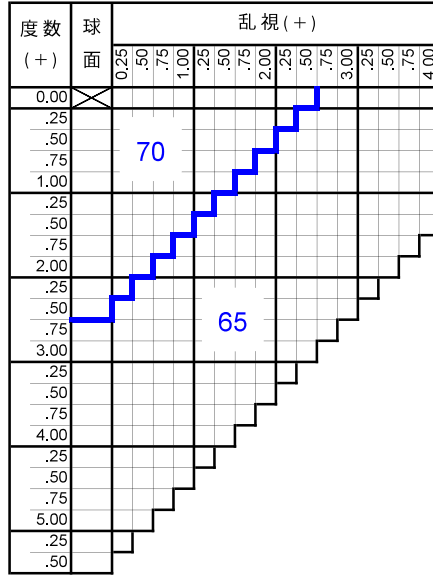
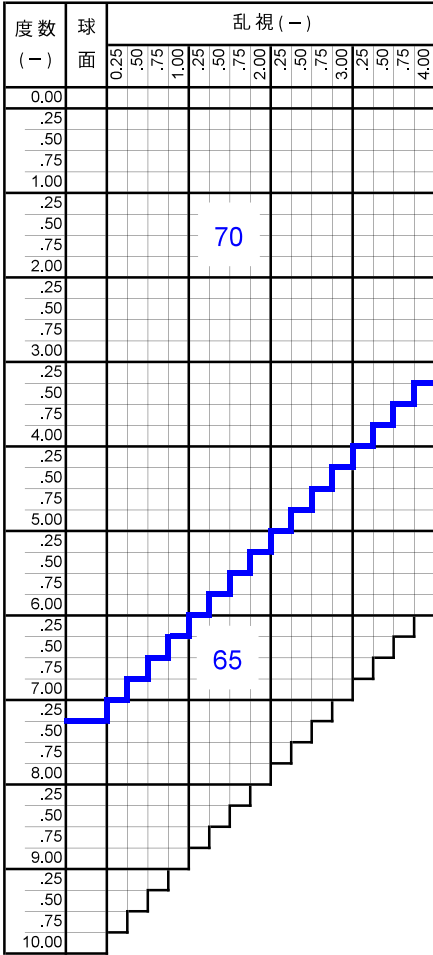

設計タイプ	隠しマーク
A (オールマイティ)	PA
S (ソフト)	PS
F (遠方重視)	PF
N (近方重視)	PN

屈折率	累進帯長	隠しマーク
1.60	11mm	H 1
	12mm	H 2
	13mm	H 3
	14mm	H 4
	15mm	H 5

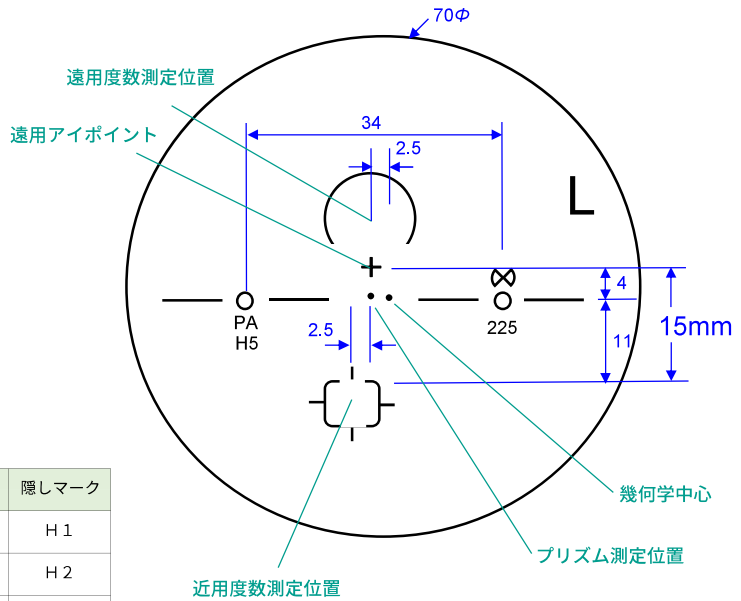

## カラー

アリアーテ	○
レイバン G15・G31・#3	○
見本色	○
リラックス	×

## 特殊加工

外径指定	○	※1
プリズム	○	※2
偏心	×	
カーブ指定	○	※3
UVカット	標準	※4
厚み指定	○	
玉型カット	○	
スライス加工	○	

- ※1 [縮小]  
(+, MIX範囲) 基準径～最小55mm (1mm単位)  
外径は2.5mm内寄せになっています。  
・外径70mm → 有効外径75mm  
・外径65mm → 有効外径70mm
- ※2 3△まで可  
外径が変化する場合があります
- ※3 (-) S+C=-3.00まで 6カーブ指定可  
(-) S+C=-5.00まで 5カーブ指定可  
(-) S+C=-6.50まで 4カーブ指定可  
(カーブ指定の時はプリズム不可)
- ※4 UV400
- ※注 メガネット発注はトレースデータが必須。  
トレースデータがないご注文はオフライン  
対応になります。
- ※注 左右商品違いのペア注文は不可。  
左右別々でご注文ください。

原産国

日本



日本レンズ NIPPON LENS since 1935

2022-08-19

A2-12

# ズームBT MVI.74

Zoom Blue Tech MV I.74

プラスチック
遠近両用
内面累進・内面非球面
1.74

## 仕様

屈折率	1.74
比重	1.46
アッペ数	33
設計	内面累進・内面非球面
累進帯長	11・13・15mm
加入度数	0.75～3.50

## 対応コート

- つるつる
- プラチナ
- プラチナBC
- プラチナIRB
- ボードン
- ビューティフル

## 製作範囲表

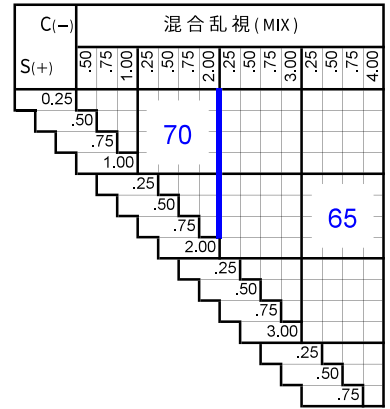
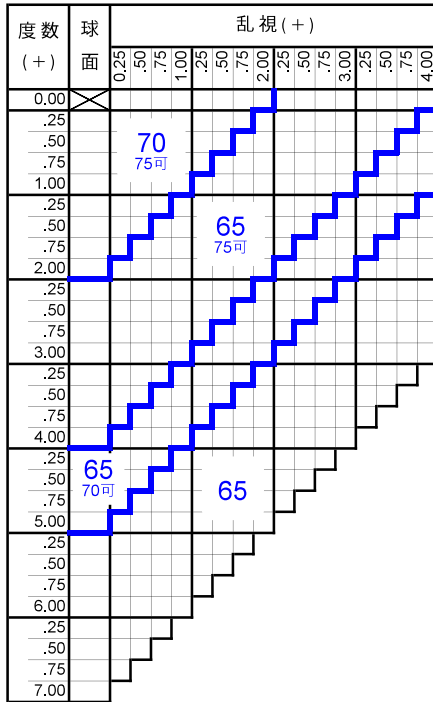
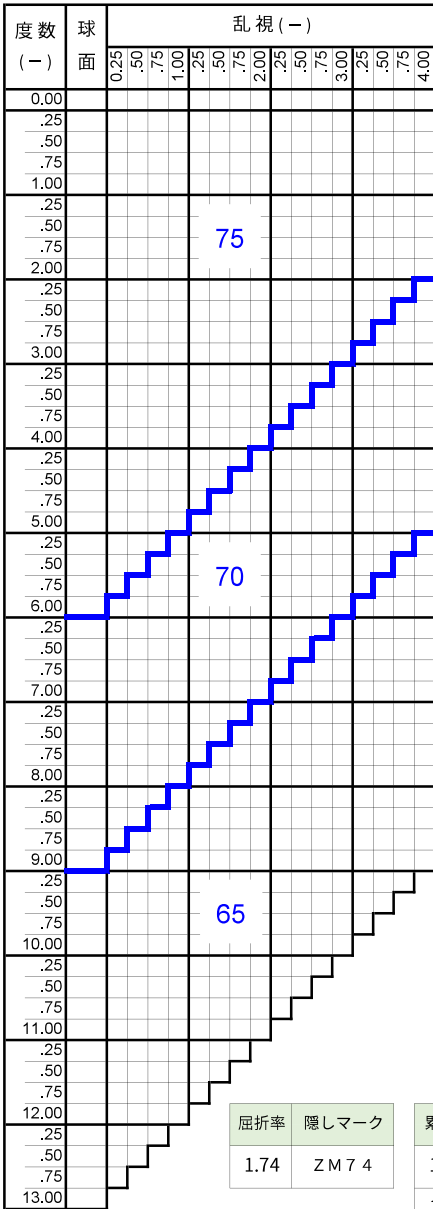

屈折率	隠しマーク	累進帯長	隠しマーク
1.74	Z M 7 4	11mm	C 1
		13mm	C 3
		15mm	C 5

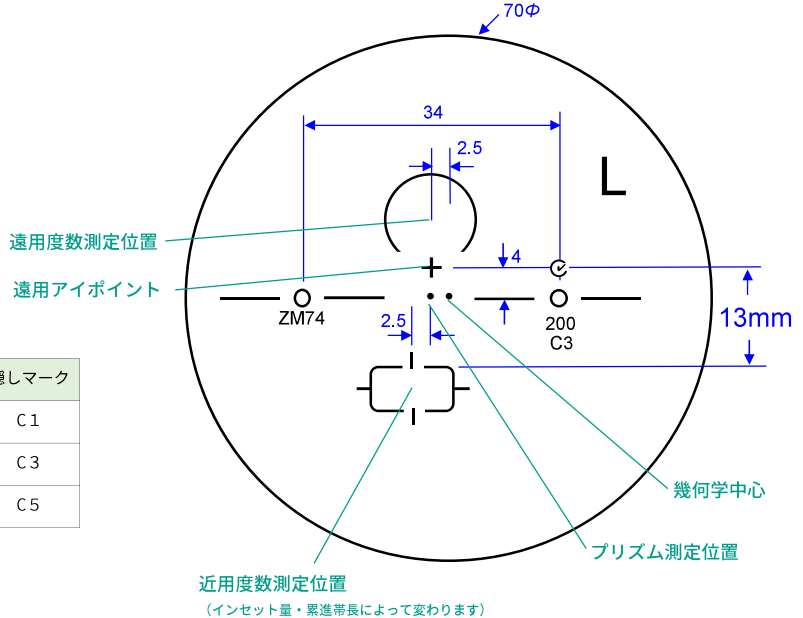

## カラー

アリアーテ	○	※1
レイバン G15・G31・#3	×	
見本色	×	
リラックス	×	

## 特殊加工

外径指定	○	※2
プリズム	○	※3
偏心	×	
カーブ指定	○	※4
UVカット	標準	※5
厚み指定	○	
玉型カット	○	
スライス加工	○	

## 原産国

日本

- ※1 対象濃度15%以上  
スパークイーエロー・スパークーピンク  
ツインカラーは不可
- ※2 [縮小]  
(+, MIX範囲) 基準径～最小55mm (1mm単位)  
[拡大]  
可表記まで製作可 (1mm単位)
- ※3 3△まで可  
(-) (MIX)全範囲  
(+) S+C= +6.00まで
- ※4 (-) S+C=-3.50まで 5カーブ指定可  
(-) S+C=-4.50まで 4カーブ指定可  
(-) S+C=-7.00まで 2カーブ指定可  
(カーブ指定の時はプリズム不可)  
(カーブは1.530換算)
- ※5 UV420

外径は2.5mm内寄せになっています。  
 ・外径75mm → 有効外径80mm  
 ・外径70mm → 有効外径75mm  
 ・外径65mm → 有効外径70mm  
 ・外径60mm → 有効外径65mm

# ズームBT MVI.67

Zoom Blue Tech MV I.67

プラスチック

遠近両用

内面累進・内面非球面

1.67

## 仕様

屈折率	1.67
比重	1.35
アッペ数	32
設計	内面累進・内面非球面
累進帯長	11・13・15mm
加入度数	0.75～3.50

## 対応コート

- つるつる
- プラチナ
- プラチナBC
- プラチナIRB
- ボードン
- ビューティフル

## 製作範囲表

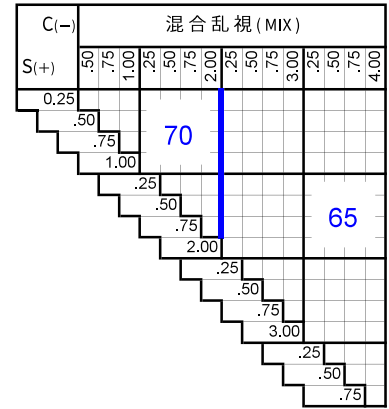
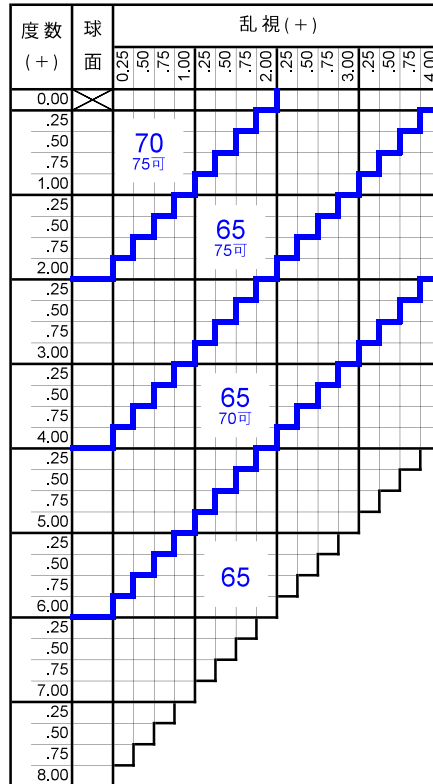
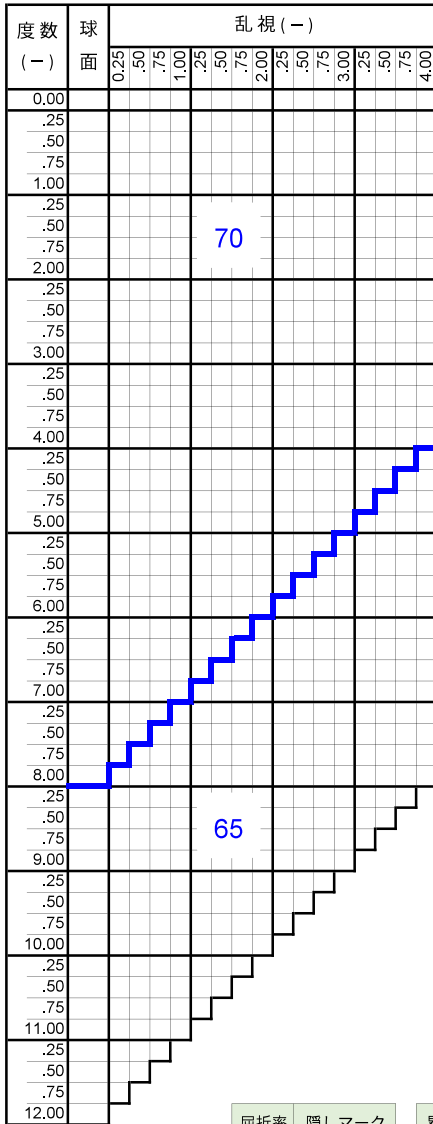

屈折率	隠しマーク
1.67	Z M 6 7

累進帯長	隠しマーク
11mm	C 1
13mm	C 3
15mm	C 5

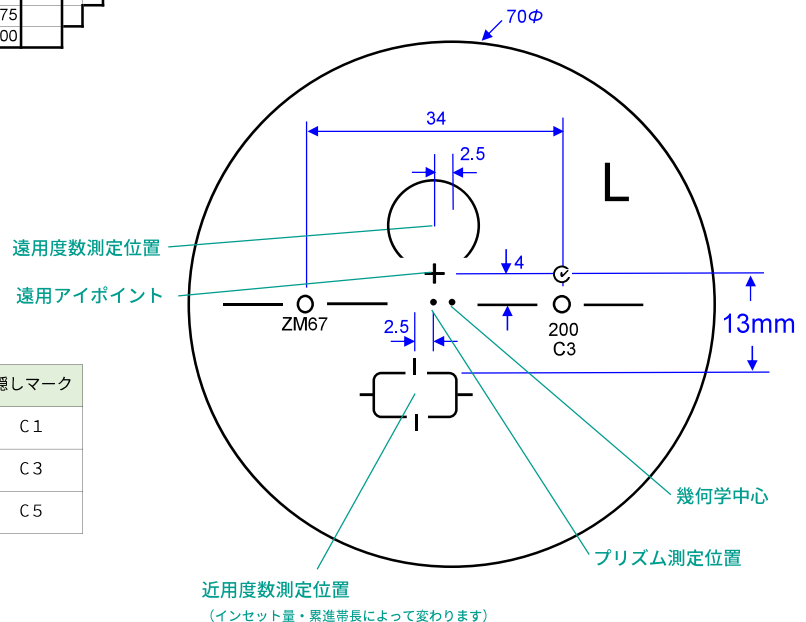

## カラー

アリアーテ	○	※1
レイバン G15・G31・#3	×	
見本色	×	
リラックス	×	

## 特殊加工

外径指定	○	※2
プリズム	○	※3
偏心	×	
カーブ指定	○	※4
UVカット	標準	※5
厚み指定	○	
玉型カット	○	
スライス加工	○	

※1 対象濃度15%以上

※2 [縮小]  
(+, MIX範囲) 基準径～最小55mm (1mm単位)  
[拡大]  
可表記まで製作可 (1mm単位)

外径は2.5mm内寄せになっています。  
・外径70mm → 有効外径75mm  
・外径65mm → 有効外径70mm  
・外径60mm → 有効外径65mm

※3 2△まで可  
(-) S+C = -10.00 (C-3.00) まで  
3△まで可  
(+) S+C = +5.00 まで  
(MIX) 全範囲

※4 (-) S+C = -3.00 まで 6カーブ指定可  
(-) S+C = -4.50 まで 4カーブ指定可  
(-) S+C = -5.50 まで 3カーブ指定可  
(カーブ指定の時はプリズム不可)  
(カーブは1.53換算)

※5 UV420

原産国

日本

# ズームBT MVI.60

Zoom Blue Tech MV I.60

プラスチック

遠近両用

内面累進・内面非球面

1.60

## 仕様

屈折率	1.60
比重	1.30
アッペ数	42
設計	内面累進・内面非球面
累進帯長	11・13・15mm
加入度数	0.75～3.50

## 対応コート

- つるつる
- プラチナ
- プラチナBC
- プラチナIRB
- ボードン
- ビューティフル

## 製作範囲表

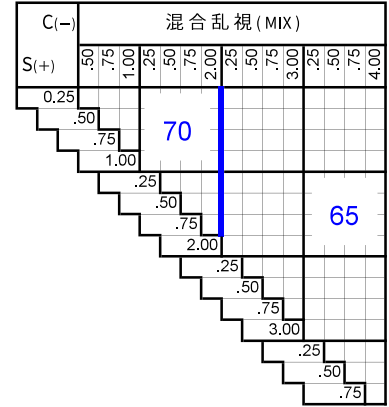
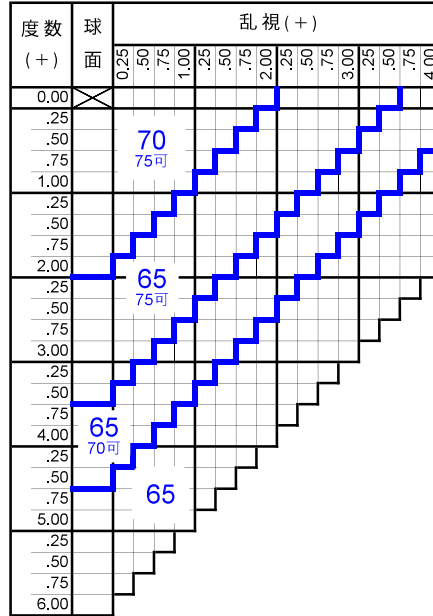
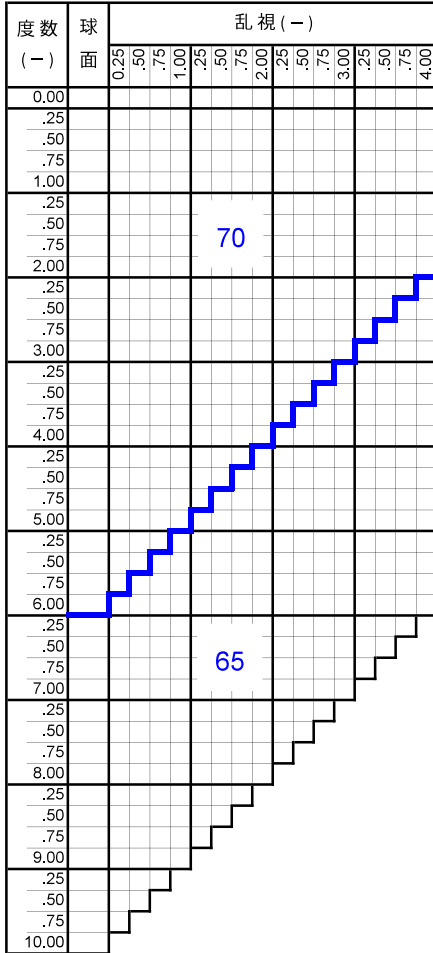

屈折率	隠しマーク
1.60	ZM60

累進帯長	隠しマーク
11mm	C1
13mm	C3
15mm	C5

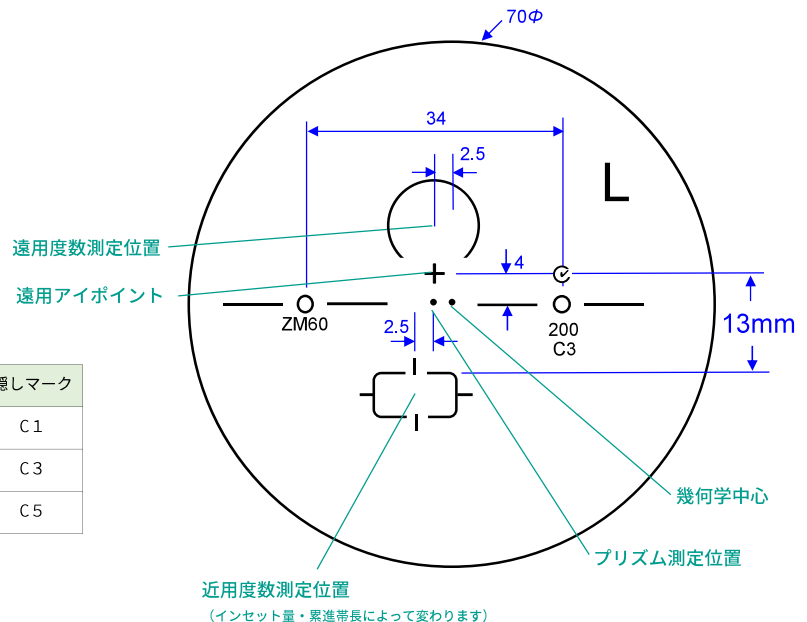

## カラー

アリアーテ	○	※1
レイバン G15・G31・#3	×	
見本色	×	
リラックス	×	

## 特殊加工

外径指定	○	※2
プリズム	○	※3
偏心	×	
カーブ指定	○	※4
UVカット	標準	※5
厚み指定	○	
玉型カット	○	
スライス加工	○	

※1 対象濃度15%以上

※2 [縮小]  
(+, MIX範囲) 基準径～最小55mm (1mm単位)  
[拡大]  
可表記まで製作可 (1mm単位)

外径は2.5mm内寄せになっています。  
・外径70mm → 有効外径75mm  
・外径65mm → 有効外径70mm  
・外径60mm → 有効外径65mm

※3 3△まで可

(-) S+C = -9.00まで  
(+) S+C = +4.00まで  
(MIX) C = -3.00まで

※4 (-) S+C = -3.00まで 6カーブ指定可  
(-) S+C = -5.00まで 4カーブ指定可  
(-) S+C = -6.50まで 3カーブ指定可  
(カーブ指定の時はプリズム不可)  
(カーブは1.530換算)

※5 UV420

原産国

日本

# ズームMVI.74

Zoom MV I.74

プラスチック

遠近両用

内面累進・内面非球面

1.74

## 仕様

屈折率	1.74
比重	1.46
アッペ数	33
設計	内面累進・内面非球面
累進帯長	11・13・15mm
加入度数	0.75～3.50

## 対応コート

- つるつる
- プラチナ
- プラチナBC
- プラチナIRB
- ボードン
- ビューティフル

## 製作範囲表

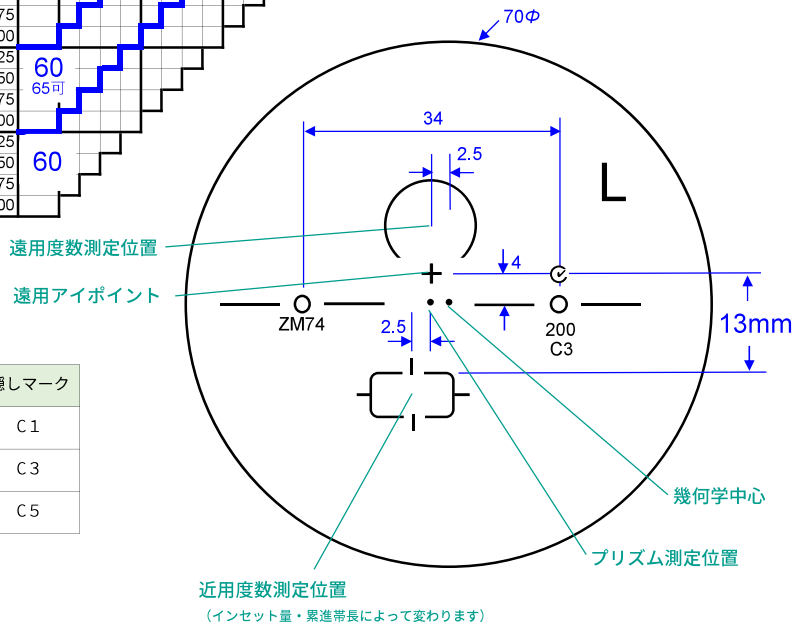
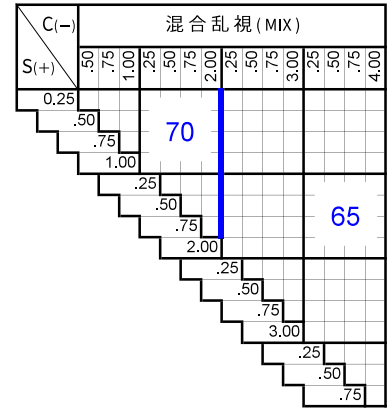
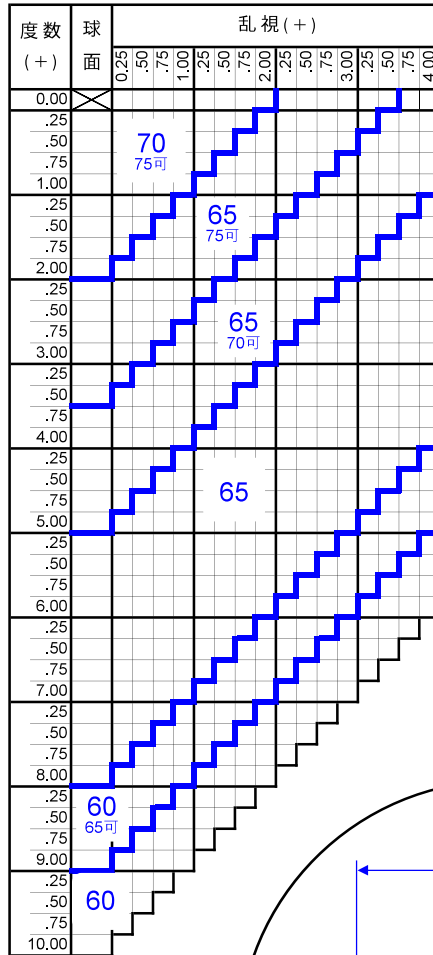
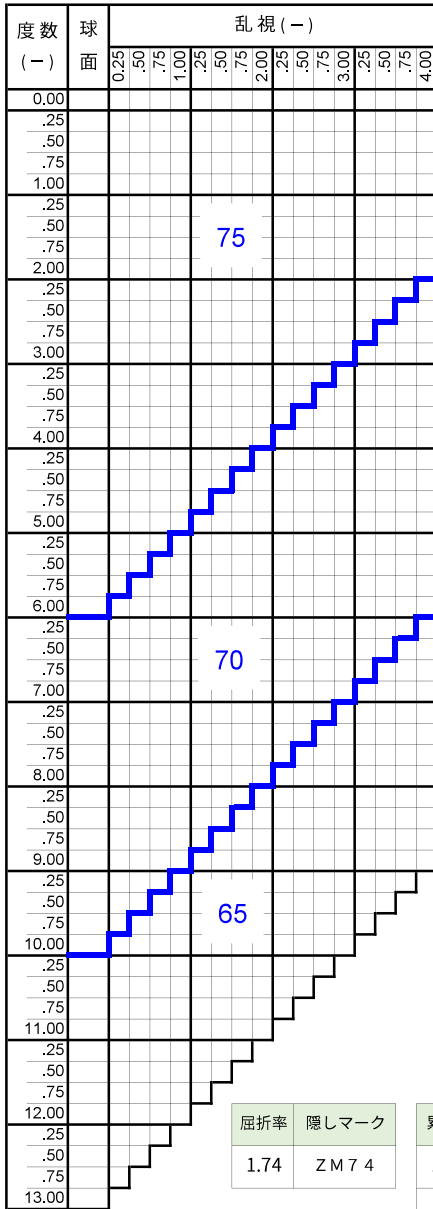

## カラー

アリアーテ	○
レイバン G15・G31・#3	×
見本色	×
リラックス	×

## 特殊加工

外径指定	○	※1
プリズム	○	※2
偏心	×	
カーブ指定	○	※3
UVカット	標準	※4
厚み指定	○	
玉型カット	○	
スライス加工	○	

※1 [縮小]  
(+, MIX範囲) 基準径～最小55mm (1mm単位)  
[拡大]  
可表記まで製作可 (1mm単位)

外径は2.5mm内寄せになっています。  
・外径75mm → 有効外径80mm  
・外径70mm → 有効外径75mm  
・外径65mm → 有効外径70mm  
・外径60mm → 有効外径65mm

※2 3△まで可  
(-) (MIX)全範囲  
(+) S+C = +6.00まで

※3 (-) S+C = -3.50まで 5カーブ指定可  
(-) S+C = -4.50まで 4カーブ指定可  
(-) S+C = -7.00まで 2カーブ指定可  
(カーブ指定の時はプリズム不可)  
(カーブは1.530換算)

※4 UV400

原産国

日本



# ズームMVI.67

Zoom MV I.67

プラスチック

遠近両用

内面累進・内面非球面

1.67

## 仕様

屈折率	1.67
比重	1.35
アッペ数	32
設計	内面累進・内面非球面
累進帯長	11・13・15mm
加入度数	0.75～3.50

## 対応コート

- つるつる
- プラチナ
- プラチナBC
- プラチナIRB
- ボードン
- ビューティフル
- ミラー (シルバー・ゴールド・ブルー)

## 製作範囲表

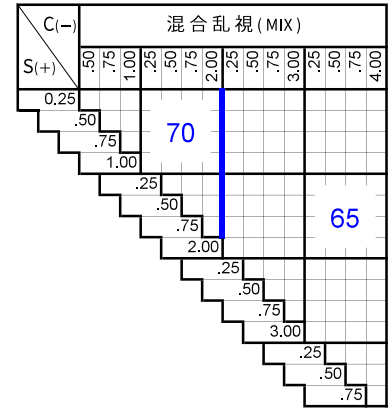
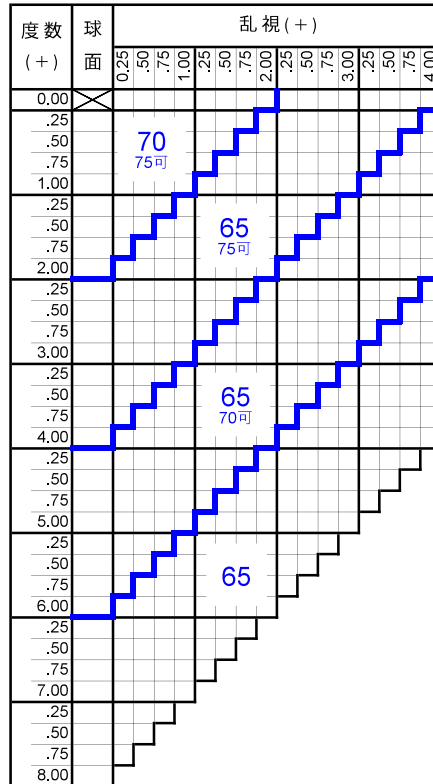
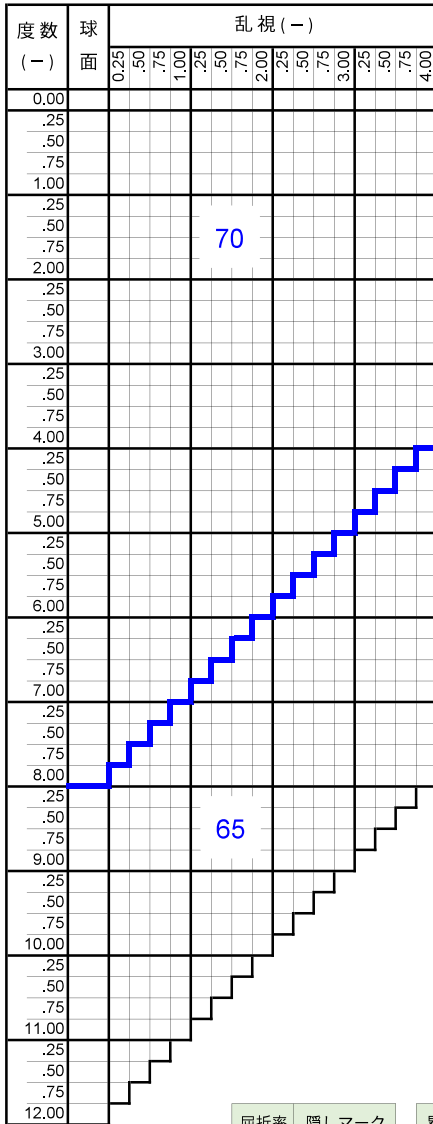

屈折率	隠しマーク
1.67	Z M 6 7

累進帯長	隠しマーク
11mm	C 1
13mm	C 3
15mm	C 5

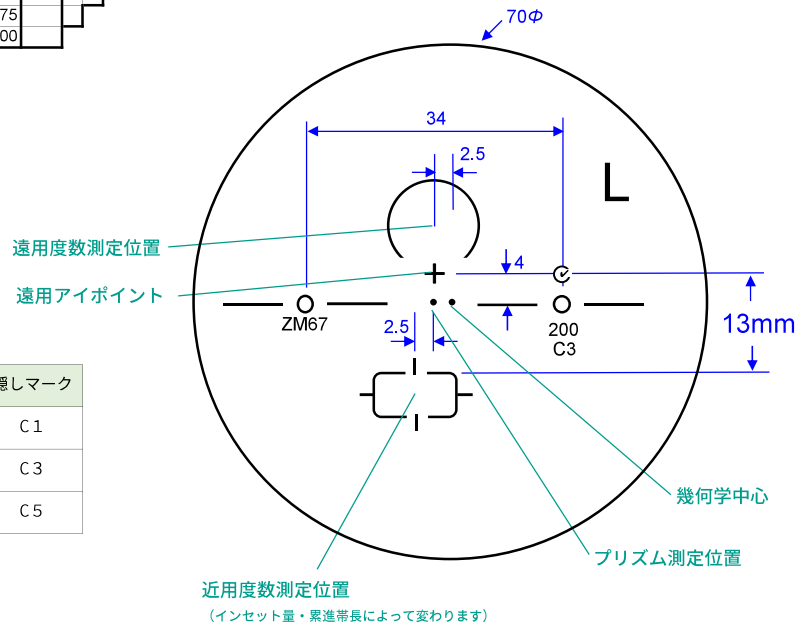

## カラー

アリアーテ	○	
レイバン G15・G31・#3	○	※1
見本色	○	※1
リラックス	×	

## 特殊加工

外径指定	○	※2
プリズム	○	※3
偏心	×	
カーブ指定	○	※4
UVカット	標準	※5
厚み指定	○	
玉型カット	○	
スライス加工	○	

※1 プラチナIRBは不可

※2 [縮小]  
(+, MIX範囲) 基準径～最小55mm (1mm単位)  
[拡大]  
可表記まで製作可 (1mm単位)

外径は2.5mm内寄せになっています。  
・外径70mm → 有効外径75mm  
・外径65mm → 有効外径70mm  
・外径60mm → 有効外径65mm

※3 2△まで可  
(-) S+C=-10.00 (C=-3.00) まで  
3△まで可  
(+) S+C=+5.00まで  
(MIX) 全範囲

※4 (-) S+C=-3.00まで 6カーブ指定可  
(-) S+C=-4.50まで 4カーブ指定可  
(-) S+C=-5.50まで 3カーブ指定可  
(カーブ指定の時はプリズム不可)  
(カーブは1.53換算)

※5 UV400

原産国

日本

# ズームMVI.60

Zoom MV I.60

プラスチック

遠近両用

内面累進・内面非球面

1.60

## 仕様

屈折率	1.60
比重	1.30
アッペ数	42
設計	内面累進・内面非球面
累進帯長	11・13・15mm
加入度数	0.75～3.50

## 対応コート

- つるつる
- プラチナ
- プラチナBC
- プラチナIRB
- ボードン
- ビューティフル
- ミラー (シルバー・ゴールド・ブルー)

## 製作範囲表

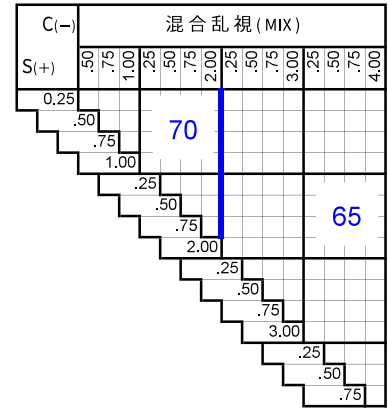
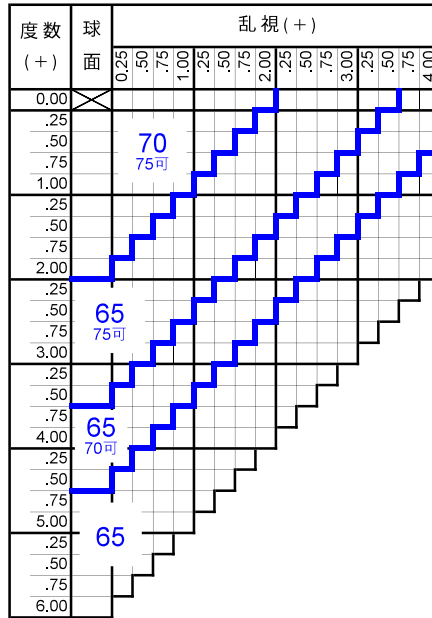
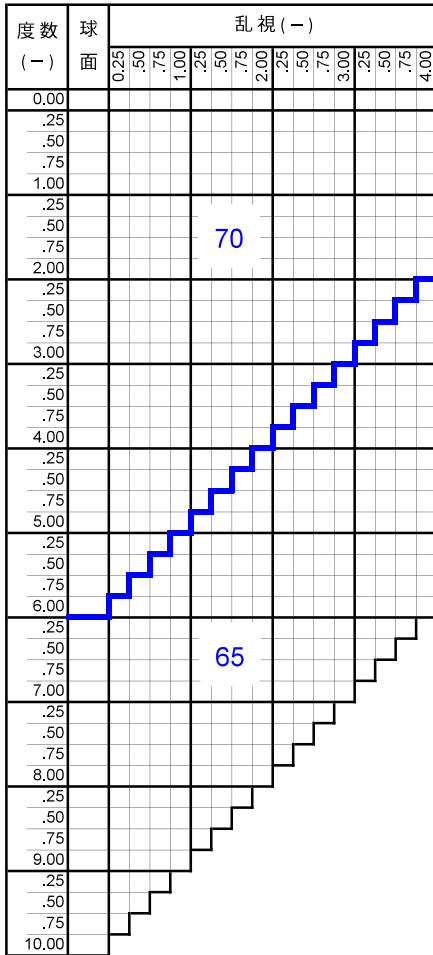

屈折率	隠しマーク
1.60	Z M 6 0

累進帯長	隠しマーク
11mm	C 1
13mm	C 3
15mm	C 5

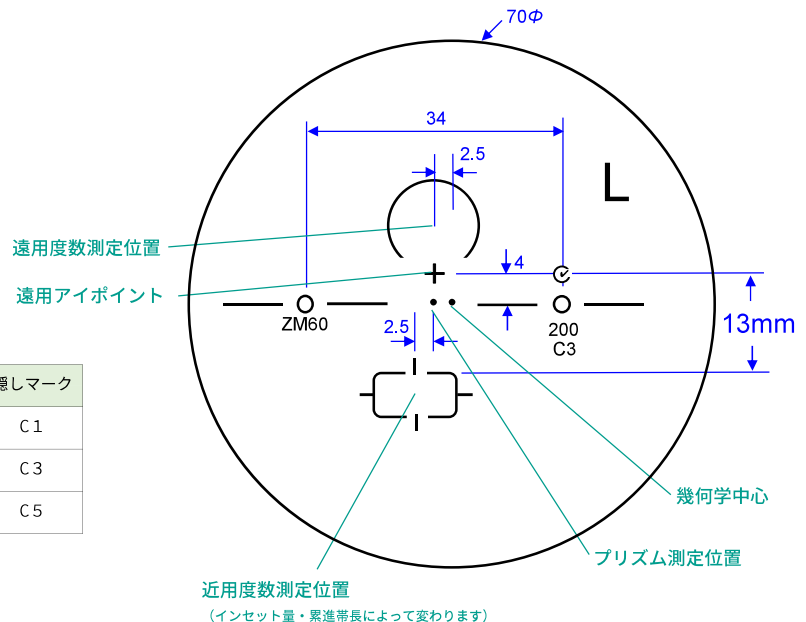

(インセット量・累進帯長によって変わります)

## カラー

アリアーテ	○	
レイバン G15・G31・#3	○	※1
見本色	○	※1
リラックス	×	

## 特殊加工

外径指定	○	※2
プリズム	○	※3
偏心	×	
カーブ指定	○	※4
UVカット	標準	※5
厚み指定	○	
玉型カット	○	
スライス加工	○	

※1 プラチナIRBは不可

※2 [縮小]  
(+, MIX範囲) 基準径～最小55mm (1mm単位)  
[拡大]  
可表記まで製作可 (1mm単位)

外径は2.5mm内寄せになっています。  
・外径70mm → 有効外径75mm  
・外径65mm → 有効外径70mm  
・外径60mm → 有効外径65mm

※3 3△まで可

(-) S+C=-9.00まで  
(+) S+C=+4.00まで  
(MIX) C=-3.00まで

※4 (-) S+C=-3.00まで 6カーブ指定可  
(-) S+C=-5.00まで 4カーブ指定可  
(-) S+C=-6.50まで 3カーブ指定可  
(カーブ指定の時はプリズム不可)  
(カーブは1.530換算)

※5 UV400

原産国

日本

# スタイルマイルド1.70

Style MILD 1.70

プラスチック

遠近両用

内面累進・内面非球面

1.70

## 仕様

屈折率	1.70
比重	1.41
アッペ数	36
設計	内面累進・内面非球面
累進帯長	11・13mm
加入度数	0.50～4.00

## 対応コート

- つるつる
- プラチナ
- プラチナDUV
- ブルークリア

【販売終了】2021年12月31日  
【片玉対応】2022年3月31日

代替商品  
リンクMVシリーズ  
プレジャーMVシリーズ  
ズームMVシリーズ

## 製作範囲表

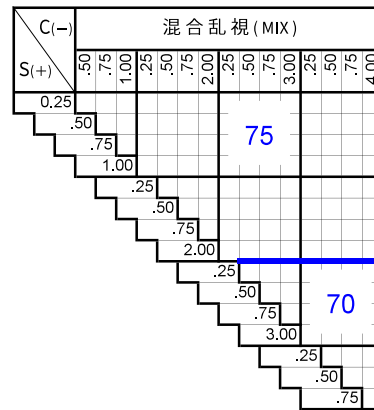
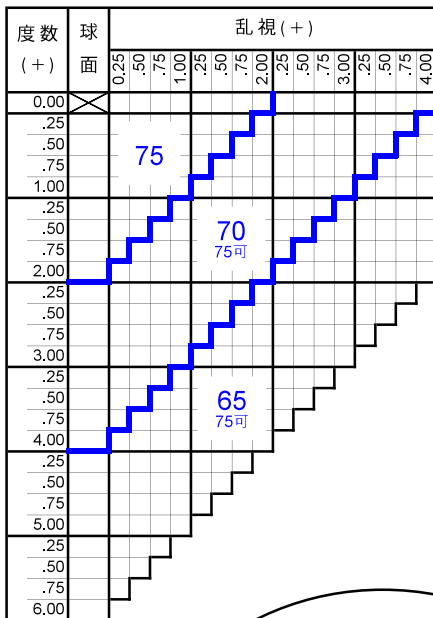
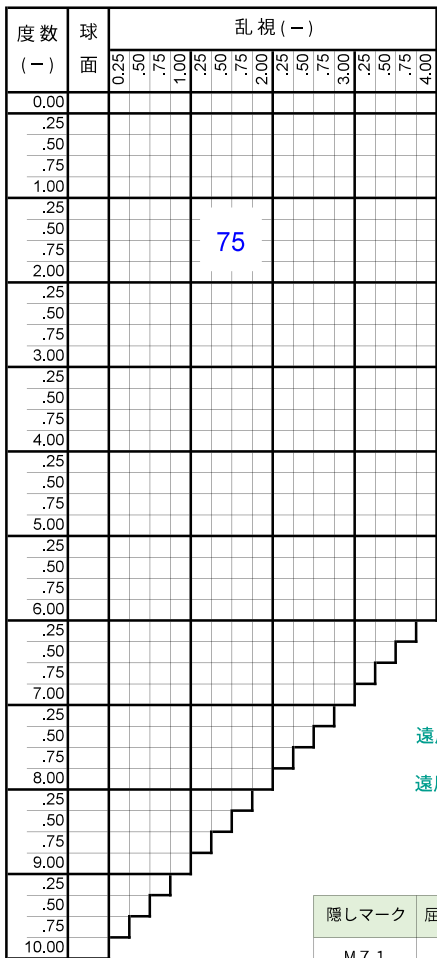

隠しマーク	屈折率	累進帯長
M 7 1	1.70	11mm
M 7 3		13mm

近用度数測定位置  
(インセット量・累進帯長によって変わります)

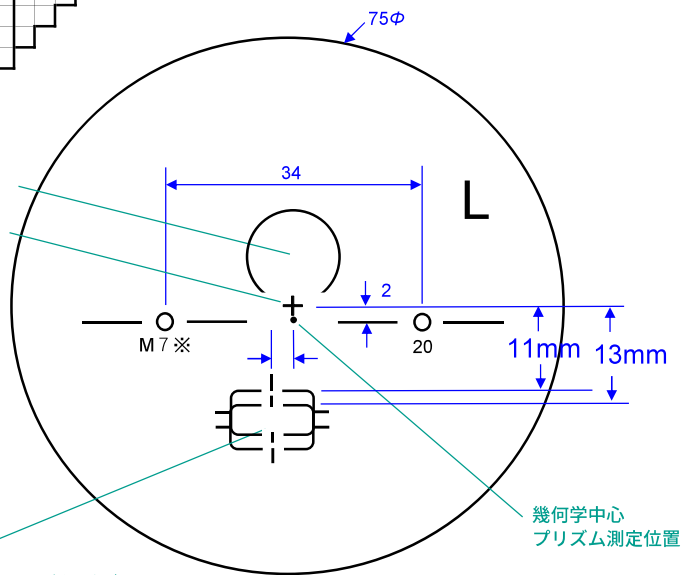

## カラー

アリアーテ	○
レイバン G15・G31・#3	×
見本色	×
リラックス	○

## 原産国

日本

## 特殊加工

外径指定	○	※1
プリズム	○	※2
偏心	×	
カーブ指定	○	
UVカット	標準	※3
厚み指定	○	
玉型カット	○	
スライス加工	○	

※1 縮小  
(+, MIX範囲) 基準径～最小55mm (1mm単位)  
[拡大]  
可表記まで製作可 (1mm単位)

※2 3△まで可

※3 UV400

※注 プリズムシニング加工

1. 加入度によりプリズム量は異なります。
2. 左右で加入度が異なる場合は、左右の平均プリズム量にて加工いたします。
3. プリズム処方がある場合は、プリズムシニング加工を行いません。
4. 片玉注文の場合、他眼の処方度数もお知らせ下さい。

# スタイルマイルド1.60

Style MILD 1.60

プラスチック

遠近両用

内面累進・内面非球面

1.60

## 仕様

屈折率	1.60
比重	1.30
アッペ数	42
設計	内面累進・内面非球面
累進帯長	11・13mm
加入度数	0.50～4.00

## 対応コート

- つるつる
- プラチナ
- プラチナDUV
- ブルークリア

【販売終了】2021年12月31日  
【片玉対応】2022年3月31日

代替商品  
リンクMVシリーズ  
プレジャーMVシリーズ  
ズームMVシリーズ

## 製作範囲表

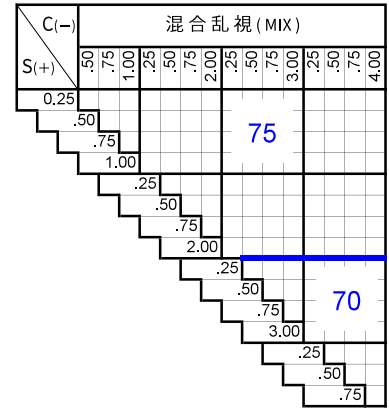
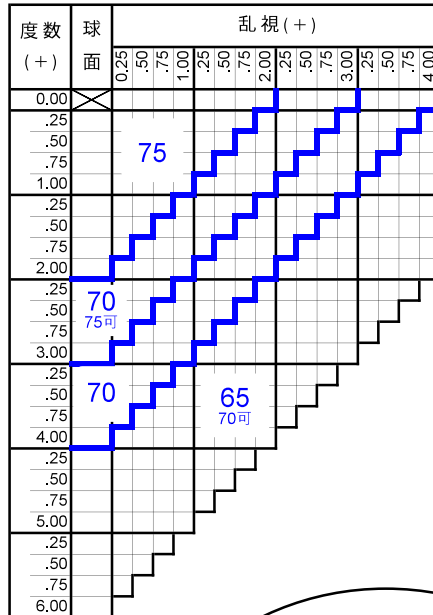
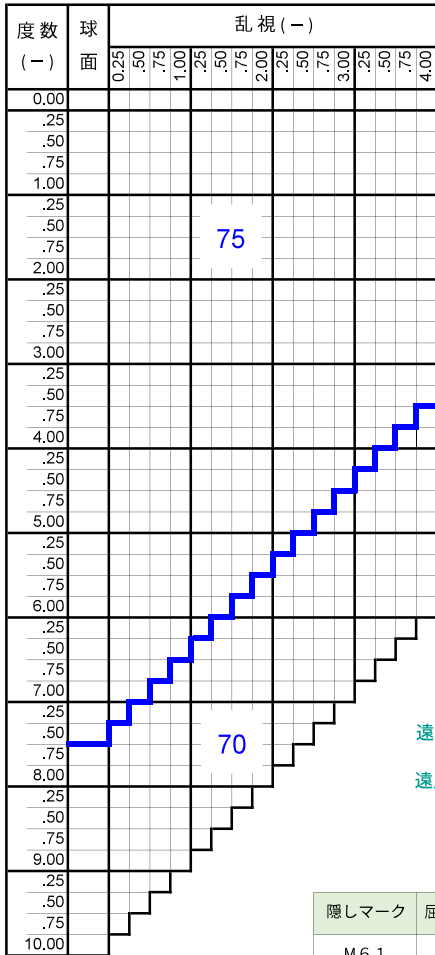

隠しマーク	屈折率	累進帯長
M 6 1	1.60	11mm
M 6 3		13mm

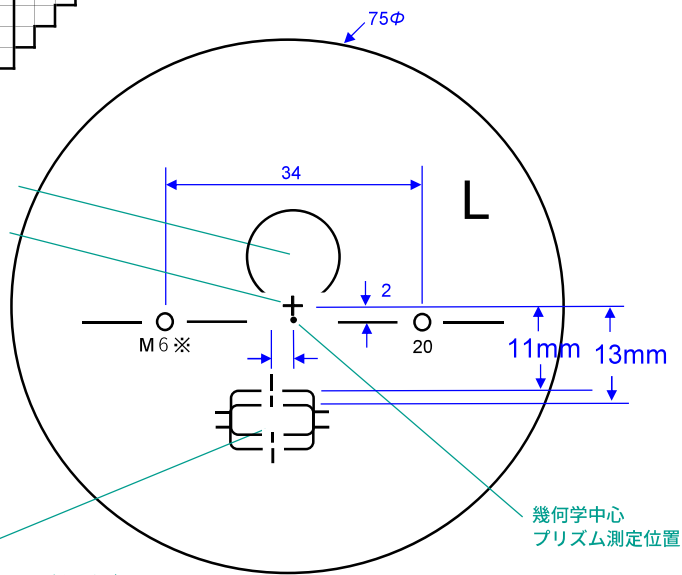

遠用度数測定位置  
遠用アイポイント  
近用度数測定位置  
(インセット量・累進帯長によって変わります)

## カラー

アリアーテ	○
レイバン G15・G31・#3	○
見本色	○
リラックス	○

原産国

日本

## 特殊加工

外径指定	○	※1
プリズム	○	※2
偏心	×	
カーブ指定	○	
UVカット	標準	※3
厚み指定	○	
玉型カット	○	
スライス加工	○	

※1 縮小  
(+, MIX範囲) 基準径～最小55mm (1mm単位)  
[拡大]  
可表記まで製作可 (1mm単位)

※2 3△まで可  
S+C=-7.25以上でプリズム加工のある場合  
度数によっては、ツボクリ状になる場合があります。

※3 UV400

※注 プリズムシニング加工

1. 加入度によりプリズム量は異なります。
2. 左右で加入度が異なる場合は、左右の平均プリズム量にて加工いたします。
3. プリズム処方がある場合は、プリズムシニング加工を行いません。
4. 片玉注文の場合、他眼の処方度数もお知らせ下さい。

# スタイルライフ I.70

Style LIFE I.70

プラスチック

遠近両用

内面累進・内面非球面

1.70

## 仕様

屈折率	1.70
比重	1.41
アッペ数	36
設計	内面累進・内面非球面
累進帯長	13mm
加入度数	0.50～4.00

## 対応コート

- つるつる
- プラチナ
- プラチナDUV
- ブルークリア

【販売終了】2021年12月31日  
【片玉対応】2022年3月31日

代替商品  
リンクMVシリーズ  
プレジャーMVシリーズ  
ズームMVシリーズ

## 製作範囲表

度数 (-)	球面	乱視(-)											
		0.25	.50	.75	1.00	.25	.50	.75	2.00	.25	.50	.75	4.00
0.00													
.25													
.50													
.75													
1.00													
.25													
.50													
.75													
2.00													
.25													
.50													
.75													
3.00													
.25													
.50													
.75													
4.00													
.25													
.50													
.75													
5.00													
.25													
.50													
.75													
6.00													
.25													
.50													
.75													
7.00													
.25													
.50													
.75													
8.00													
.25													
.50													
.75													
9.00													
.25													
.50													
.75													
10.00													

度数 (+)	球面	乱視(+)											
		0.25	.50	.75	1.00	.25	.50	.75	2.00	.25	.50	.75	4.00
0.00													
.25													
.50													
.75													
1.00													
.25													
.50													
.75													
2.00													
.25													
.50													
.75													
3.00													
.25													
.50													
.75													
4.00													
.25													
.50													
.75													
5.00													
.25													
.50													
.75													
6.00													

C(-)	S(+)	混合乱視(MIX)														
		.50	.75	1.00	.25	.50	.75	2.00	.25	.50	.75	3.00	.25	.50	.75	4.00
0.00																
.25																
.50																
.75																
1.00																
.25																
.50																
.75																
2.00																
.25																
.50																
.75																
3.00																
.25																
.50																
.75																
4.00																
.25																
.50																
.75																
5.00																
.25																
.50																
.75																
6.00																

隠しマーク	屈折率	累進帯長
SL7	1.70	13mm

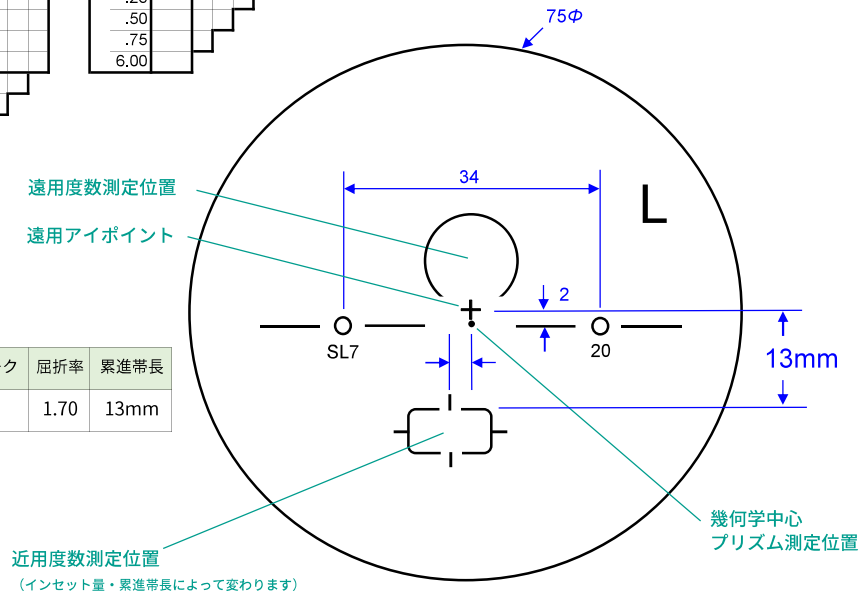

## カラー

アリアーテ	○
レイバン G15・G31・#3	×
見本色	×
リラックス	○

## 特殊加工

外径指定	○	※1
プリズム	○	※2
偏心	×	
カーブ指定	○	
UVカット	標準	※3
厚み指定	○	
玉型カット	○	
スライス加工	○	

- ※1 縮小  
(+, MIX範囲) 基準径～最小55mm (1mm単位)  
[拡大]  
可表記まで製作可 (1mm単位)
- ※2 3△まで可
- ※3 UV400

- ※注 プリズムシニング加工  
1. 加入度によりプリズム量は異なります。  
2. 左右で加入度が異なる場合は、左右の平均プリズム量にて加工いたします。  
3. プリズム処方がある場合は、プリズムシニング加工を行いません。  
4. 片玉注文の場合、他眼の処度数もお知らせ下さい。

原産国  
日本

# スタイルライフ I.60

Style LIFE I.60

プラスチック

遠近両用

内面累進・内面非球面

1.60

## 仕様

屈折率	1.60
比重	1.30
アッペ数	42
設計	内面累進・内面非球面
累進帯長	13mm
加入度数	0.50~4.00

## 対応コート

- つるつる
- プラチナ
- プラチナDUV
- ブルークリア

【販売終了】2021年12月31日  
【片玉対応】2022年3月31日

代替商品  
リンクMVシリーズ  
プレジャーMVシリーズ  
ズームMVシリーズ

## 製作範囲表

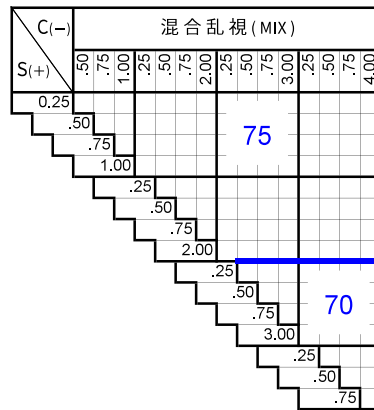
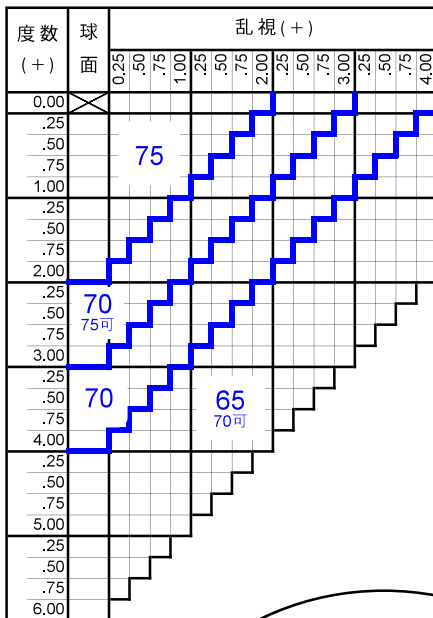
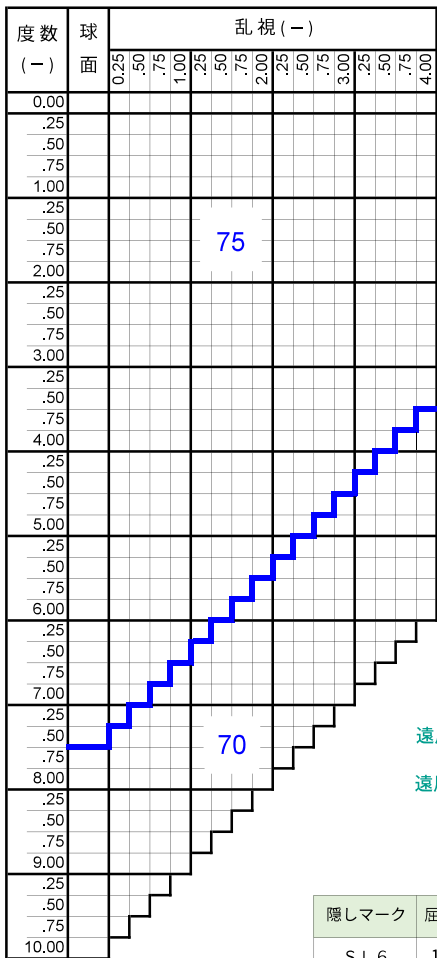

隠しマーク	屈折率	累進帯長
SL6	1.70	13mm

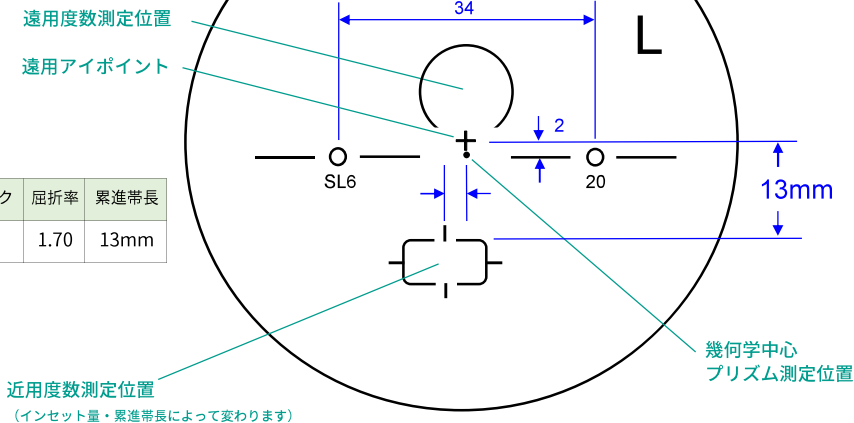

## カラー

アリアーテ	○
レイバン G15・G31・#3	○
見本色	○
リラックス	○

## 特殊加工

外径指定	○	※1
プリズム	○	※2
偏心	×	
カーブ指定	○	
UVカット	標準	※3
厚み指定	○	
玉型カット	○	
スライス加工	○	

※1 縮小  
(+, MIX範囲) 基準径~最小55mm (1mm単位)  
[拡大]  
可表記まで製作可 (1mm単位)

※2 3△まで可  
S+C=-7.25以上でプリズム加工のある場合  
度数によっては、ツボクリ状になる場合があります。

※3 UV400

※注 プリズムシニング加工

1. 加入度によりプリズム量は異なります。
2. 左右で加入度が異なる場合は、左右の平均プリズム量にて加工いたします。
3. プリズム処方がある場合は、プリズムシニング加工を行いません。
4. 片玉注文の場合、他眼の処方度数もお知らせ下さい。

原産国

日本

# スタイル I.70

Style I.70

プラスチック

遠近両用

内面累進・内面非球面

1.70

## 仕様

屈折率	1.70
比重	1.41
アッペ数	36
設計	内面累進・内面非球面
累進帯長	11・13mm
加入度数	0.50～4.00

## 対応コート

- つるつる
- プラチナ
- プラチナDUV
- ブルークリア

【販売終了】2021年12月31日  
【片玉対応】2022年3月31日

代替商品  
リンクMVシリーズ  
プレジャーMVシリーズ  
ズームMVシリーズ

## 製作範囲表

度数 (-)	球面	乱視(-)															
		0.25	.50	.75	1.00	.25	.50	.75	2.00	.25	.50	.75	3.00	.25	.50	.75	4.00
0.00																	
.25																	
.50																	
.75																	
1.00																	
.25																	
.50																	
.75																	
2.00																	
.25																	
.50																	
.75																	
3.00																	
.25																	
.50																	
.75																	
4.00																	
.25																	
.50																	
.75																	
5.00																	
.25																	
.50																	
.75																	
6.00																	
.25																	
.50																	
.75																	
7.00																	
.25																	
.50																	
.75																	
8.00																	
.25																	
.50																	
.75																	
9.00																	
.25																	
.50																	
.75																	
10.00																	

度数 (+)	球面	乱視(+)															
		0.25	.50	.75	1.00	.25	.50	.75	2.00	.25	.50	.75	3.00	.25	.50	.75	4.00
0.00																	
.25																	
.50																	
.75																	
1.00																	
.25																	
.50																	
.75																	
2.00																	
.25																	
.50																	
.75																	
3.00																	
.25																	
.50																	
.75																	
4.00																	
.25																	
.50																	
.75																	
5.00																	
.25																	
.50																	
.75																	
6.00																	

C(-)	S(+)	混合乱視(MIX)															
		.50	.75	1.00	.25	.50	.75	2.00	.25	.50	.75	3.00	.25	.50	.75	4.00	
0.25																	
.50																	
.75																	
1.00																	
.25																	
.50																	
.75																	
2.00																	
.25																	
.50																	
.75																	
3.00																	
.25																	
.50																	
.75																	
4.00																	
.25																	
.50																	
.75																	
5.00																	
.25																	
.50																	
.75																	
6.00																	

隠しマーク	屈折率	累進帯長
S 7 1	1.70	11mm
S 7 3		13mm

近用度数測定位置  
(インセット量・累進帯長によって変わります)

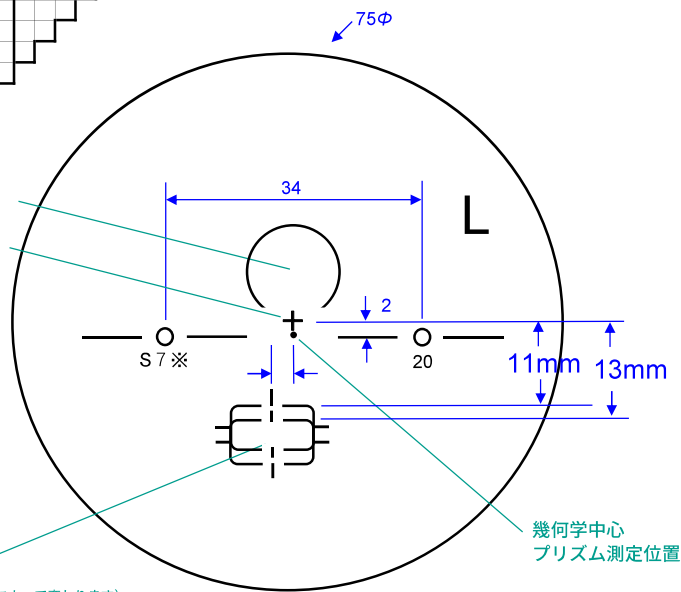

## カラー

アリアーテ	○
レイバン G15・G31・#3	×
見本色	×
リラックス	○

## 特殊加工

外径指定	○	※1
プリズム	○	※2
偏心	×	
カーブ指定	○	
UVカット	標準	※3
厚み指定	○	
玉型カット	○	
スライス加工	○	

- ※1 縮小  
(+, MIX範囲) 基準径～最小55mm (1mm単位)  
[拡大]  
可表記まで製作可 (1mm単位)
- ※2 3△まで可
- ※3 UV400

- ※注 プリズムシニング加工  
1. 加入度によりプリズム量は異なります。  
2. 左右で加入度が異なる場合は、左右の平均プリズム量にて加工いたします。  
3. プリズム処方がある場合は、プリズムシニング加工を行いません。  
4. 片玉注文の場合、他眼の処度数もお知らせ下さい。

原産国  
日本

# スタイル I.60

Style I.60

プラスチック

遠近両用

内面累進・内面非球面

1.60

## 仕様

屈折率	1.60
比重	1.30
アッペ数	42
設計	内面累進・内面非球面
累進帯長	11・13mm
加入度数	0.50～4.00

## 対応コート

- つるつる
- プラチナ
- プラチナDUV
- ブルークリア
- ミラー (シルバー・ゴールド・ブルー・レッド)

【販売終了】2021年12月31日  
【片玉対応】2022年3月31日

代替商品  
リンクMVシリーズ  
プレジャーMVシリーズ  
ズームMVシリーズ

## 製作範囲表

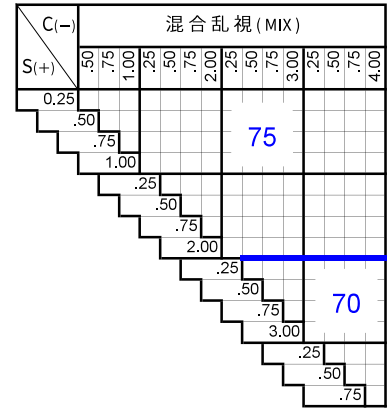
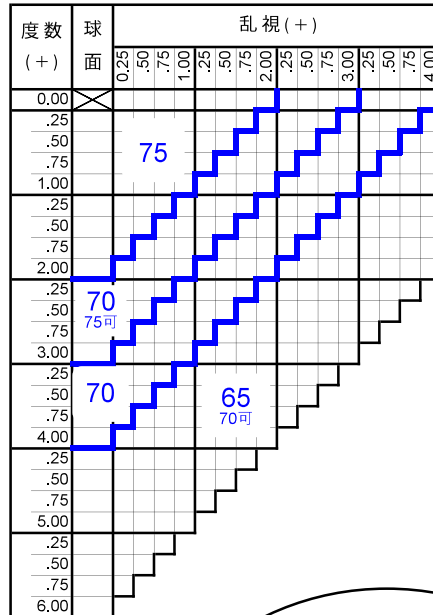
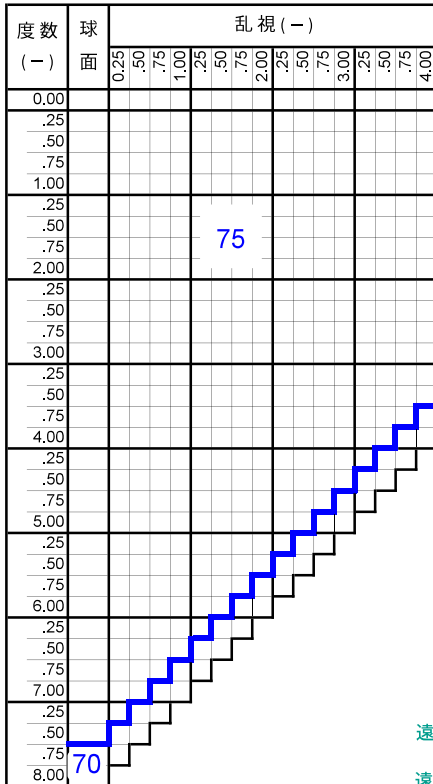

隠しマーク	屈折率	累進帯長
S 6 1	1.60	11mm
S 6 3		13mm

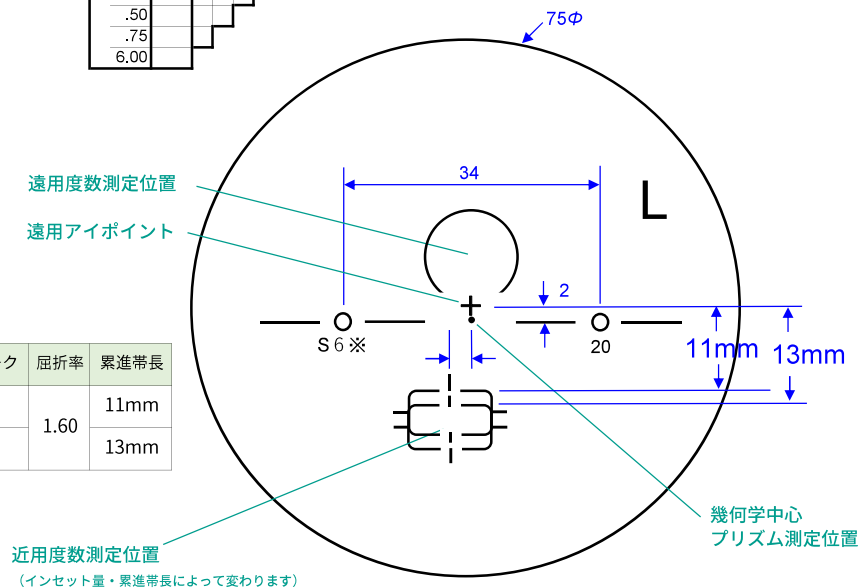

近用度数測定位置  
(インセット量・累進帯長によって変わります)

## カラー

アリアーテ	○	
レイバン G15・G31・#3	○	
見本色	○	
リラックス	○	※1

原産国

日本

## 特殊加工

外径指定	○	※2
プリズム	○	※3
偏中心	×	
カーブ指定	○	
UVカット	標準	※4
厚み指定	○	
玉型カット	○	
スライス加工	○	

※1 ミラーは不可

※2 [縮小]  
(+, MIX範囲) 基準径～最小55mm (1mm単位)  
[拡大]  
可表まで製作可 (1mm単位)

※3 3△まで可

※4 UV400

※注 プリズムシニング加工

1. 加入度によりプリズム量は異なります。
2. 左右で加入度が異なる場合は、左右の平均プリズム量にて加工いたします。
3. プリズム処方がある場合は、プリズムシニング加工を行いません。
4. 片玉注文の場合、他眼の処方度数もお知らせ下さい。



# スタイル I.50

Style I.50

プラスチック

遠近両用

内面累進・内面非球面

1.50

## 仕様

屈折率	1.50
比重	1.32
アッペ数	59
設計	内面累進・内面非球面
累進帯長	11・13mm
加入度数	0.50～4.00

## 対応コート

- つるつる
- ミラー（シルバー・ゴールド・ブルー・レッド）

【販売終了】2021年12月31日  
【片玉対応】2022年3月31日

代替商品  
リンクMVシリーズ  
プレジャーMVシリーズ  
ズームMVシリーズ

## 製作範囲表

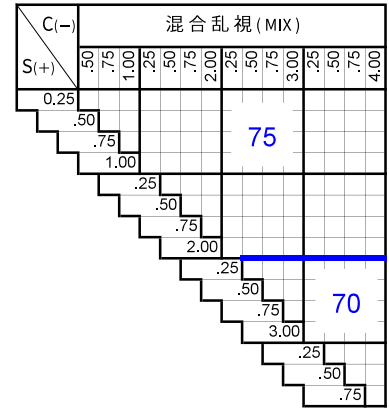
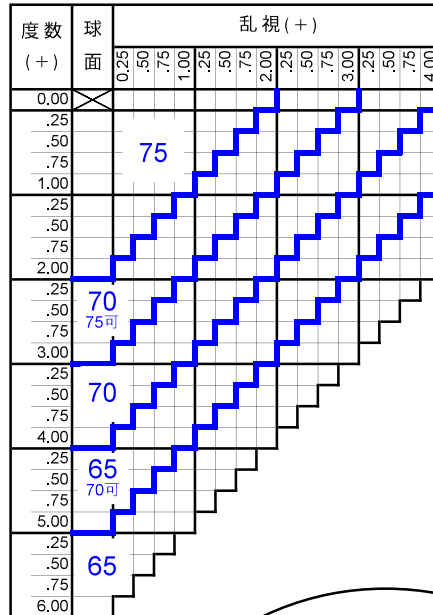
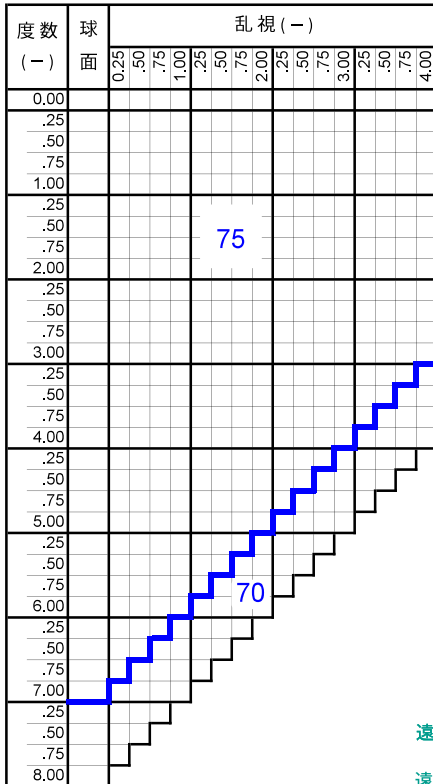

隠しマーク	屈折率	累進帯長
S 5 1	1.50	11mm
S 5 3		13mm

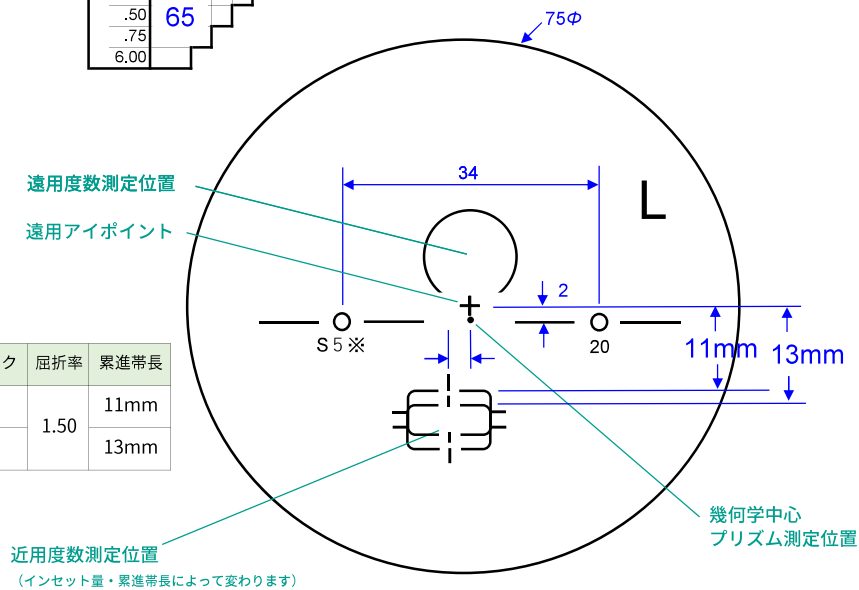

## カラー

アリアーテ	○
レイバン G15・G31・#3	○
見本色	○
リラックス	×

## 特殊加工

外径指定	○	※1
プリズム	○	※2
偏心	×	
カーブ指定	○	
UVカット	標準	※3
厚み指定	○	
玉型カット	○	
スライス加工	○	

- ※1 縮小 ( +, MIX範囲) 基準径～最小55mm (1mm単位)  
[拡大] 可表記まで製作可 (1mm単位)
- ※2 3△まで可
- ※3 UV400

- ※注 プリズムシニング加工
1. 加入度によりプリズム量は異なります。
  2. 左右で加入度が異なる場合は、左右の平均プリズム量にて加工いたします。
  3. プリズム処方がある場合は、プリズムシニング加工を行いません。
  4. 片玉注文の場合、他眼の処方度数もお知らせ下さい。

原産国

日本

# フランカ I.70

Franca I.70

プラスチック

遠近両用

内面累進・内面非球面

1.70

## 仕様

屈折率	1.70
比重	1.41
アッペ数	36
設計	内面累進・内面非球面
累進帯長	11・13 mm
加入度数	0.50～4.00

## 対応コート

●つるつる

ブルークリアコート販売終了  
チタンコート販売終了  
【販売終了】2022年6月30日  
【片玉対応】2022年9月30日

## 製作範囲表

度数 (-)	球 面	乱視 (-)											
		0.25	.50	.75	1.00	.25	.50	.75	2.00	.25	.50	.75	4.00
0.00													
.25													
.50													
.75													
1.00													
.25													
.50													
.75													
2.00													
.25													
.50													
.75													
3.00													
.25													
.50													
.75													
4.00													
.25													
.50													
.75													
5.00													
.25													
.50													
.75													
6.00													
.25													
.50													
.75													
7.00													
.25													
.50													
.75													
8.00													
.25													
.50													
.75													
9.00													
.25													
.50													
.75													
10.00													

度数 (+)	球 面	乱視 (+)											
		0.25	.50	.75	1.00	.25	.50	.75	2.00	.25	.50	.75	4.00
0.00													
.25													
.50													
.75													
1.00													
.25													
.50													
.75													
2.00													
.25													
.50													
.75													
3.00													
.25													
.50													
.75													
4.00													
.25													
.50													
.75													
5.00													
.25													
.50													
.75													
6.00													

C(-)	S(+)	混合乱視 (MIX)														
		.50	.75	1.00	.25	.50	.75	2.00	.25	.50	.75	3.00	.25	.50	.75	4.00
0.25																
.50																
.75																
1.00																
.25																
.50																
.75																
2.00																
.25																
.50																
.75																
3.00																
.25																
.50																
.75																
4.00																

隠しマーク	屈折率	累進帯長
R 7 1	1.70	11mm
R 7 3		13mm

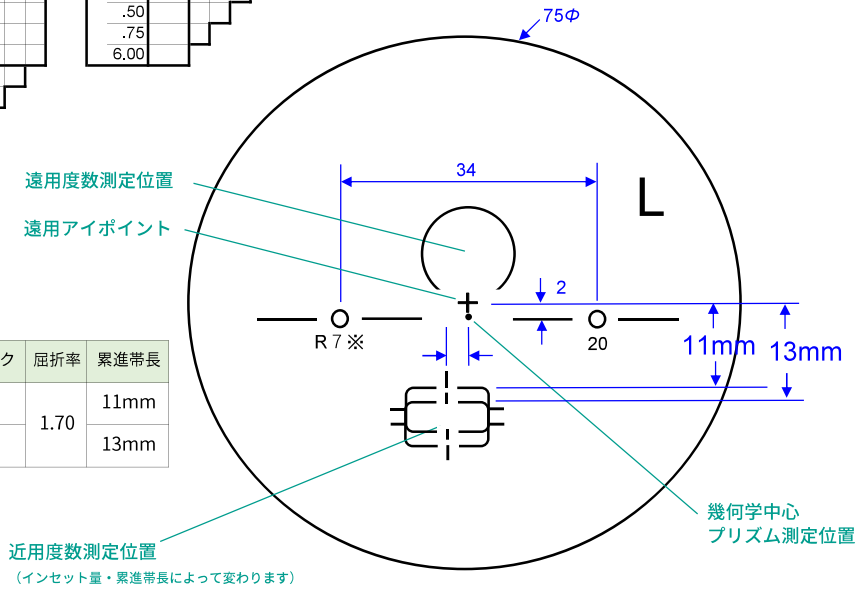

## カラー

アリアーテ	○
レイバン G15・G31・#3	×
見本色	×
リラックス	○

## 原産国

日本

## 特殊加工

外径指定	○	※1
プリズム	○	※2
偏心	×	
カーブ指定	○	
UVカット	標準	※3
厚み指定	○	
玉型カット	○	
スライス加工	○	

※1 縮小  
(+, MIX範囲) 基準径～最小55mm (1mm単位)  
[拡大]  
可表記まで製作可 (1mm単位)

※2 3△まで可

※3 UV400

※注 プリズムシニング加工

1. 加入度によりプリズム量は異なります。
2. 左右で加入度が異なる場合は、左右の平均プリズム量にて加工いたします。
3. プリズム処方がある場合は、プリズムシニング加工を行いません。
4. 片玉注文の場合、他眼の処方度数もお知らせ下さい。

# フランカ1.60

Franca 1.60

プラスチック

遠近両用

内面累進・内面非球面

1.60

## 仕様

屈折率	1.60
比重	1.41
アッペ数	36
設計	内面累進・内面非球面
累進帯長	11・13mm
加入度数	0.50～4.00

## 対応コート

●つるつる

ブルークリアコート販売終了  
チタンコート販売終了  
【販売終了】2022年6月30日  
【片玉対応】2022年9月30日

## 製作範囲表

度数 (-)	球面	乱視 (-)											
		0.25	.50	.75	1.00	.25	.50	.75	2.00	.25	.50	.75	4.00
0.00													
.25													
.50													
.75													
1.00													
.25													
.50													
.75													
2.00													
.25													
.50													
.75													
3.00													
.25													
.50													
.75													
4.00													
.25													
.50													
.75													
5.00													
.25													
.50													
.75													
6.00													
.25													
.50													
.75													
7.00													
.25													
.50													
.75													
8.00													

度数 (+)	球面	乱視 (+)											
		0.25	.50	.75	1.00	.25	.50	.75	2.00	.25	.50	.75	4.00
0.00													
.25													
.50													
.75													
1.00													
.25													
.50													
.75													
2.00													
.25													
.50													
.75													
3.00													
.25													
.50													
.75													
4.00													
.25													
.50													
.75													
5.00													
.25													
.50													
.75													
6.00													

C(-)	S(+)	混合乱視 (MIX)														
		.50	.75	1.00	.25	.50	.75	2.00	.25	.50	.75	3.00	.25	.50	.75	4.00
0.00																
.25																
.50																
.75																
1.00																
.25																
.50																
.75																
2.00																
.25																
.50																
.75																
3.00																
.25																
.50																
.75																
4.00																

遠用度数測定位置

遠用アイポイント

隠しマーク	屈折率	累進帯長
R 6 1	1.60	11mm
R 6 3		13mm

近用度数測定位置

(インセット量・累進帯長によって変わります)

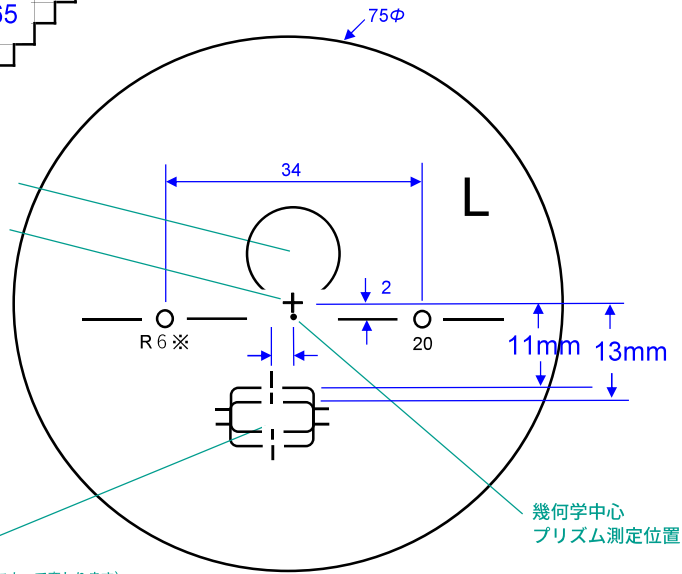

幾何学中心  
プリズム測定位置

## カラー

アリアーテ	○
レイバン G15・G31・#3	○
見本色	○
リラックス	○

原産国

日本

## 特殊加工

外径指定	○	※1
プリズム	○	※2
偏心	×	
カーブ指定	○	
UVカット	標準	※3
厚み指定	○	
玉型カット	○	
スライス加工	○	

※1 縮小  
(+, MIX範囲) 基準径～最小55mm (1mm単位)  
[拡大]  
可表記まで製作可 (1mm単位)

※2 3△まで可

※3 UV400

※注 プリズムシニング加工

1. 加入度によりプリズム量は異なります。
2. 左右で加入度が異なる場合は、左右の平均プリズム量にて加工いたします。
3. プリズム処方がある場合は、プリズムシニング加工を行いません。
4. 片玉注文の場合、他眼の処方度数もお知らせ下さい。

# フランカ I.50

Franca I.50

プラスチック

遠近両用

内面累進・内面非球面

1.50

## 仕様

屈折率	1.50
比重	1.32
アッペ数	59
設計	内面累進・内面非球面
累進帯長	11・13mm
加入度数	0.50～4.00

## 対応コート

●つるつる

## 製作範囲表

度数 (-)	球面	乱視 (-)															
		0.25	.50	.75	1.00	.25	.50	.75	2.00	.25	.50	.75	3.00	.25	.50	.75	4.00
0.00																	
.25																	
.50																	
.75																	
1.00																	
.25																	
.50																	
.75																	
2.00																	
.25																	
.50																	
.75																	
3.00																	
.25																	
.50																	
.75																	
4.00																	
.25																	
.50																	
.75																	
5.00																	
.25																	
.50																	
.75																	
6.00																	
.25																	
.50																	
.75																	
7.00																	

度数 (+)	球面	乱視 (+)															
		0.25	.50	.75	1.00	.25	.50	.75	2.00	.25	.50	.75	3.00	.25	.50	.75	4.00
0.00																	
.25																	
.50																	
.75																	
1.00																	
.25																	
.50																	
.75																	
2.00																	
.25																	
.50																	
.75																	
3.00																	
.25																	
.50																	
.75																	
4.00																	
.25																	
.50																	
.75																	
5.00																	
.25																	
.50																	
.75																	
6.00																	

C(-)	S(+)	混合乱視 (MIX)															
		.50	.75	1.00	.25	.50	.75	2.00	.25	.50	.75	3.00	.25	.50	.75	4.00	
0.00																	
.25																	
.50																	
.75																	
1.00																	
.25																	
.50																	
.75																	
2.00																	
.25																	
.50																	
.75																	
3.00																	
.25																	
.50																	
.75																	
4.00																	

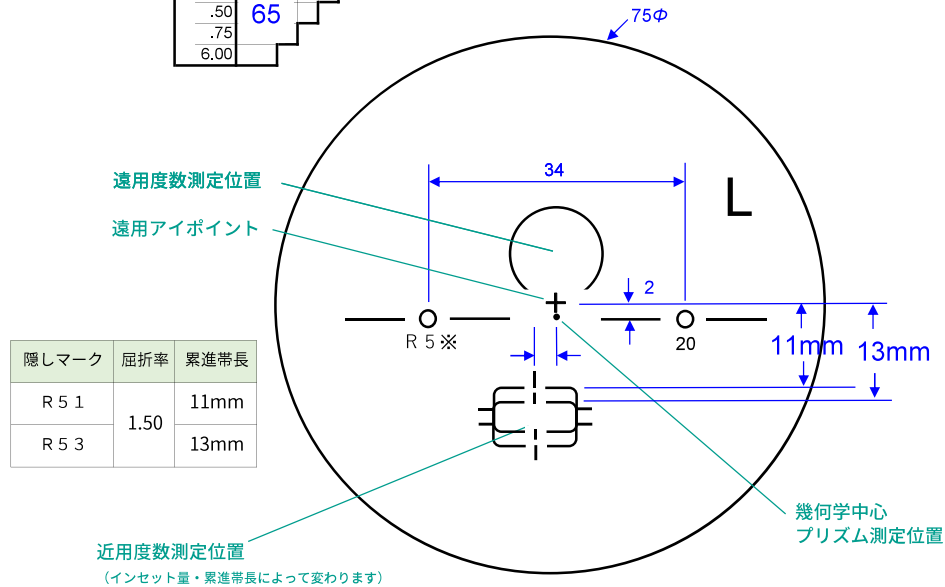

## カラー

アリアーテ	○
レイバン G15・G31・#3	○
見本色	○
リラックス	×

## 特殊加工

外径指定	○	※1
プリズム	○	※2
偏心	×	
カーブ指定	○	
UVカット	標準	※3
厚み指定	○	
玉型カット	○	
スライス加工	○	

※1 縮小  
(+, MIX範囲) 基準径～最小55mm (1mm単位)  
[拡大]  
可表記まで製作可 (1mm単位)

※2 3△まで可

※3 UV400

※注 プリズムシニング加工  
1. 加入度によりプリズム量は異なります。  
2. 左右で加入度が異なる場合は、左右の平均プリズム量にて加工いたします。  
3. プリズム処方がある場合は、プリズムシニング加工を行いません。  
4. 片玉注文の場合、他眼の処方度数もお知らせ下さい。

原産国  
日本