

# ズーム2BT MV1.74

Zoom2 Blue Tech MV 1.74

プラスチック

遠近両用

内面累進・内面非球面

1.74

## 仕様

屈折率	1.74
比重	1.47
アッペ数	33
設計	内面累進・内面非球面
累進帯長	11・13・15mm
加入度数	0.75～3.50

## 対応コート

- つるつる
- プラチナ
- プラチナBC
- プラチナIRB
- ボードン
- ビューティフル

## 製作範囲表

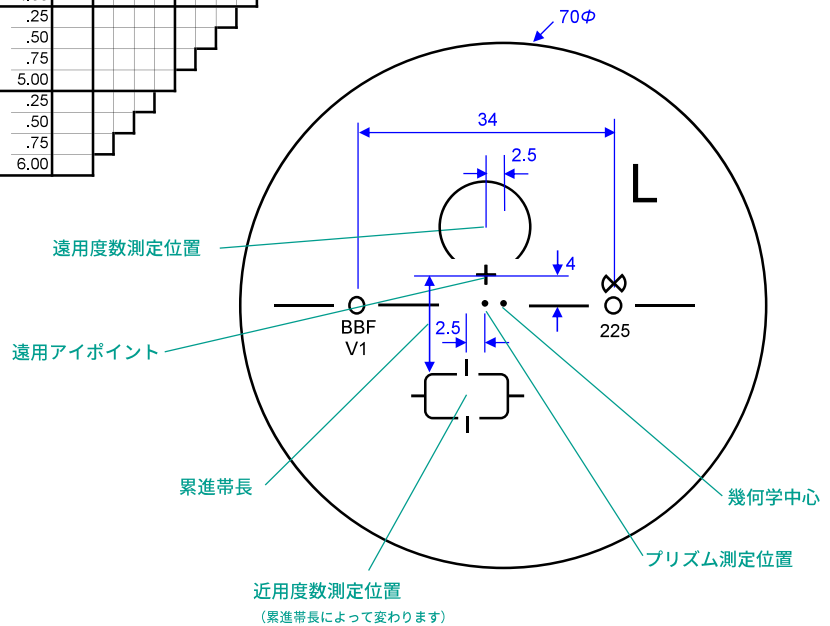
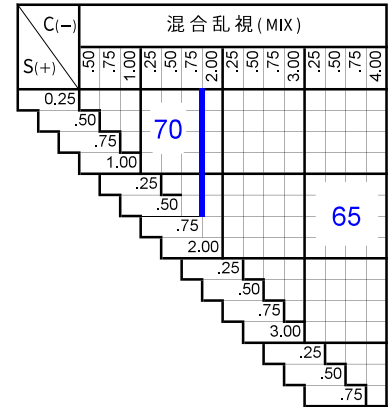
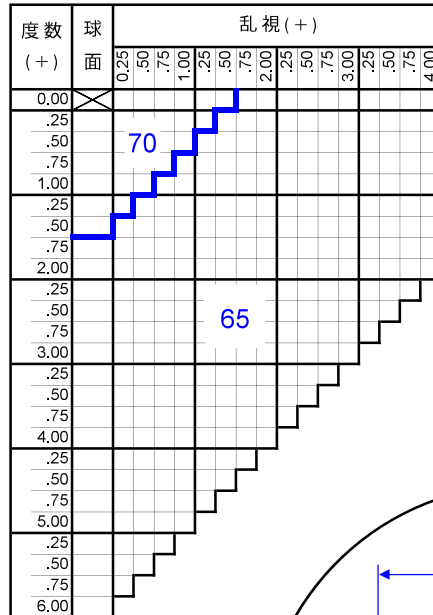
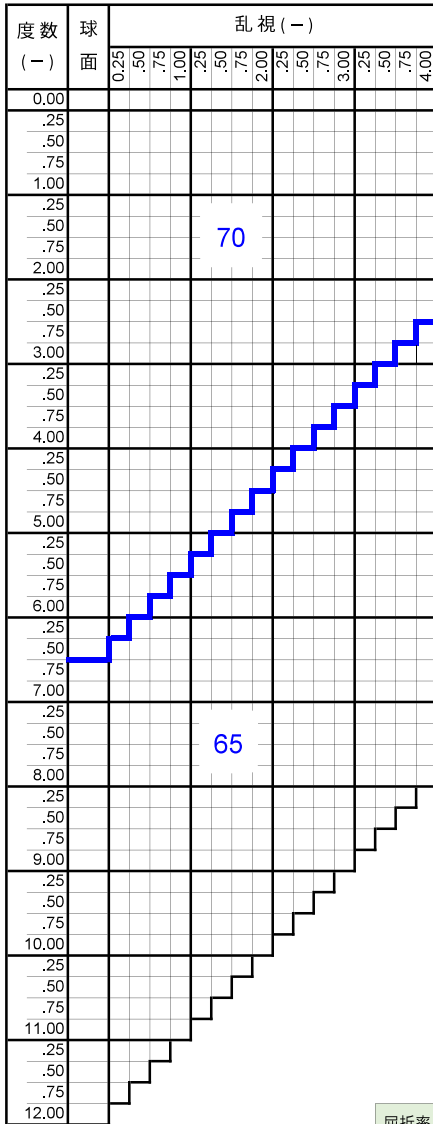

設計タイプ	隠しマーク
F (遠方重視)	BBF
N (近方重視)	BBN

屈折率	累進帯長	隠しマーク
1.74	11mm	V 1
	13mm	V 3
	15mm	V 5

## カラー

アリアーテ	○	※1
レイバン	×	
見本色	×	
リラックス	×	

## 特殊加工

外径指定	○	※2
プリズム	○	※3
偏心	×	
カーブ指定	○	※4
UVカット	標準	※5
厚み指定	○	
玉型カット	○	
スライス加工	○	

※1 対象濃度15%以上

※2 [縮小]  
(+, MIX範囲)  
基準径～最小55mm (1mm単位)

外径は2.5mm内寄せになっています。  
・外径70mm → 有効外径75mm  
・外径65mm → 有効外径70mm

※3 (-) C-2.00まで 3△可  
(-) C-3.00まで 2△可  
(-) C-4.00まで 1△可  
(+) S+C=+1.50まで 3△可  
(+) S+C=+4.00まで 2△可  
(+) S+C=+4.50まで 1△可  
(MIX) C-2.00まで 3△可  
(MIX) C-3.50まで 2△可  
(MIX) C-4.00まで 1△可

※4 (-) S+C=-4.50まで 5カーブ指定可  
(-) S+C=-6.00まで 4カーブ指定可  
(-) S+C=-8.00まで 2カーブ指定可  
(カーブ指定の時はプリズム不可)

※5 UV420

※注 メガネット発注はトレースデータが必須。  
トレースデータがないご注文はオフライン  
対応になります。

※注 左右商品違いのペア注文は不可。  
左右別々でご注文ください。

原産国

日本

# ズーム2BT MV I.67

Zoom2 Blue Tech MV I.67

プラスチック

遠近両用

内面累進・内面非球面

1.67

## 仕様

屈折率	1.67
比重	1.35
アッペ数	32
設計	内面累進・内面非球面
累進帯長	11・13・15 mm
加入度数	0.75～3.50

## 対応コート

- つるつる
- プラチナ
- プラチナBC
- プラチナIRB
- ボードン
- ビューティフル
- ミラー（ゴールド・シルバー・ブルー・レッド）

## 製作範囲表

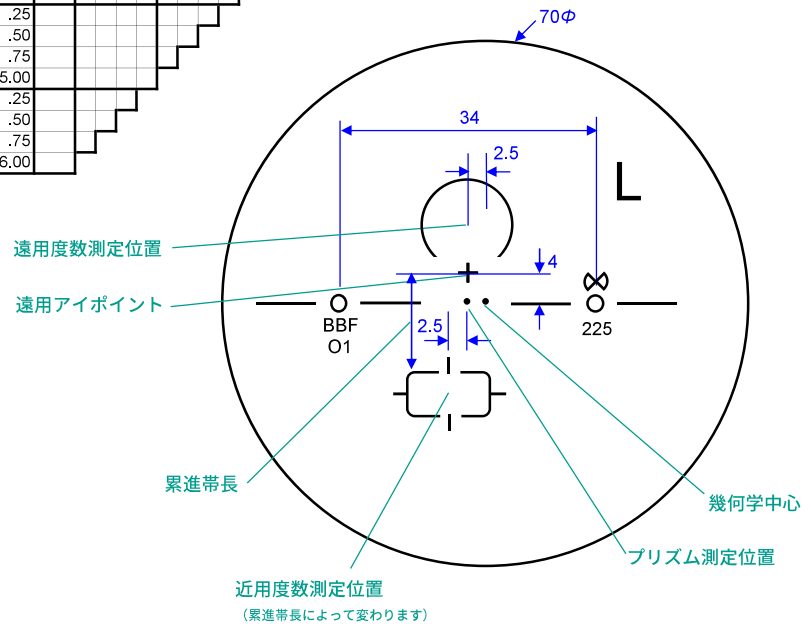
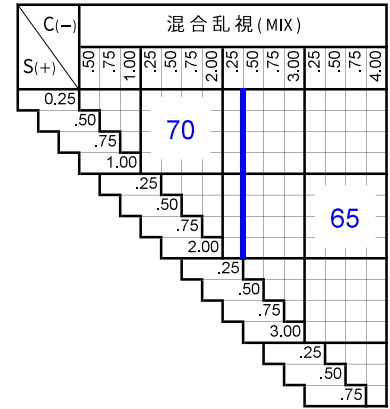
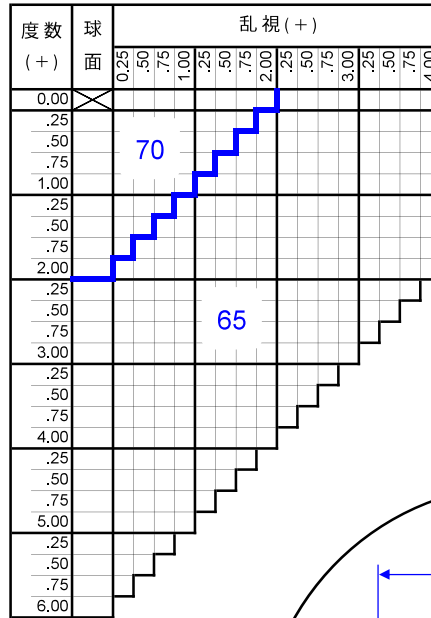
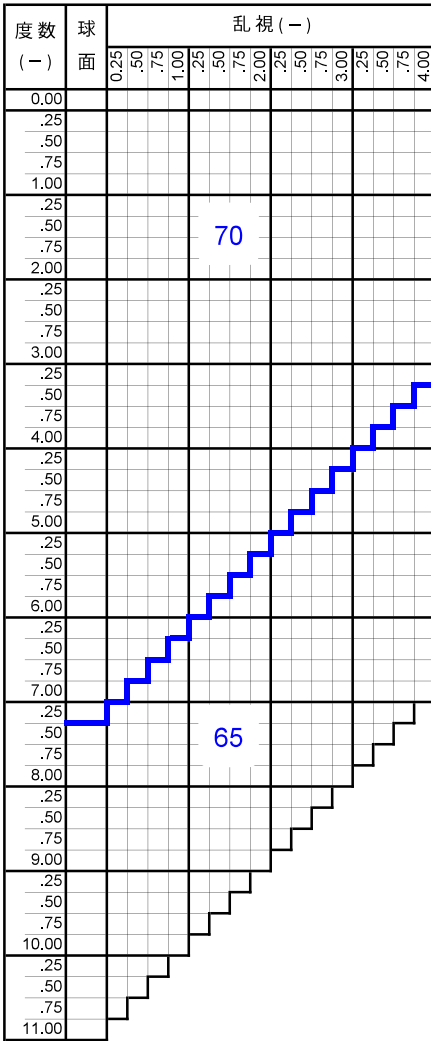

設計タイプ	隠しマーク	屈折率	累進帯長	隠しマーク
F (遠方重視)	BBF	1.67	11mm	O 1
N (近方重視)	BBN		13mm	O 3
			15mm	O 5

## カラー

アリアーテ	○	※1
レイバン	×	
見本色	×	
リラックス	×	

## 原産国

日本

## 特殊加工

外径指定	○	※2
プリズム	○	※3
偏心	×	
カーブ指定	○	※4
UVカット	標準	※5
厚み指定	○	
玉型カット	○	
スライス加工	○	

※1 対象濃度15%以上

※2 [縮小]  
(+, MIX範囲)  
基準径～最小55mm (1mm単位)

外径は2.5mm内寄せになっています。  
・外径70mm → 有効外径75mm  
・外径65mm → 有効外径70mm

※3 (-) C-2.00まで 3△可  
(-) C-2.50まで 2△可  
(-) C-3.00まで 1△可  
(+) S+C=+2.00まで 3△可  
(+) S+C=+3.50まで 2△可  
(+) S+C=+5.75まで 1△可  
(MIX) C-3.00まで 3△可  
(MIX) C-3.50まで 2△可  
(MIX) C-4.00まで 1△可

※4 (-) S+C=-3.00まで 6カーブ指定可  
(-) S+C=-5.00まで 5カーブ指定可  
(-) S+C=-5.50まで 4カーブ指定可  
(カーブ指定の時はプリズム不可)

※5 UV420

※注 メガネット発注はトレースデータが必須。  
トレースデータがないご注文はオフライン  
対応になります。

※注 左右商品違いのペア注文は不可。  
左右別々でご注文ください。



日本レンズ NIPPON LENS since 1935

2022.11.15

A2-30

# ズーム2BT MV I.60

Zoom2 Blue Tech MV I.60

プラスチック

遠近両用

内面累進・内面非球面

1.60

## 仕様

屈折率	1.60
比重	1.30
アッペ数	42
設計	内面累進・内面非球面
累進帯長	11・13・15mm
加入度数	0.75～3.50

## 対応コート

- つるつる
- プラチナ
- プラチナBC
- プラチナIRB
- ボードン
- ビューティフル
- ミラー（ゴールド・シルバー・ブルー・レッド）

## 製作範囲表

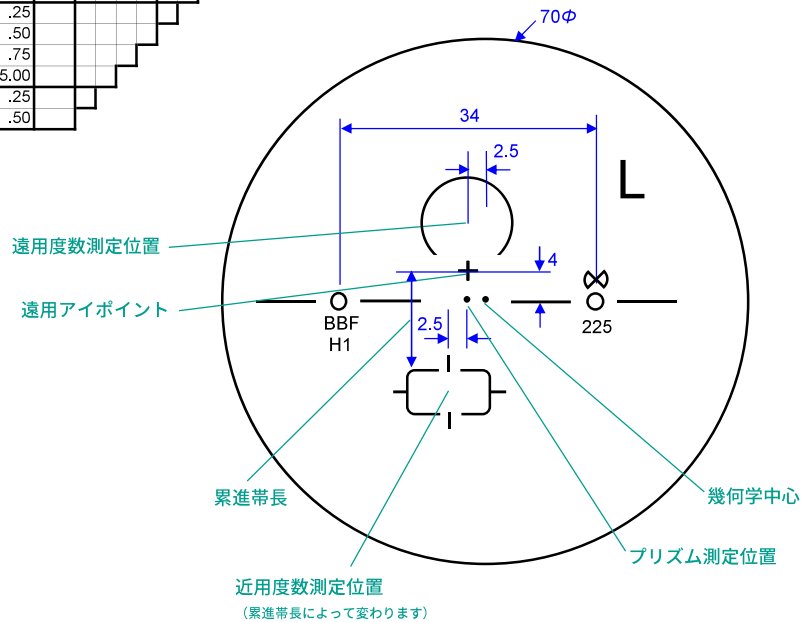
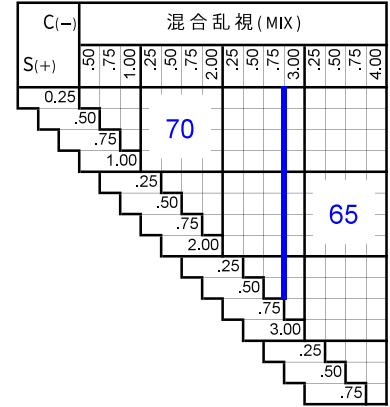
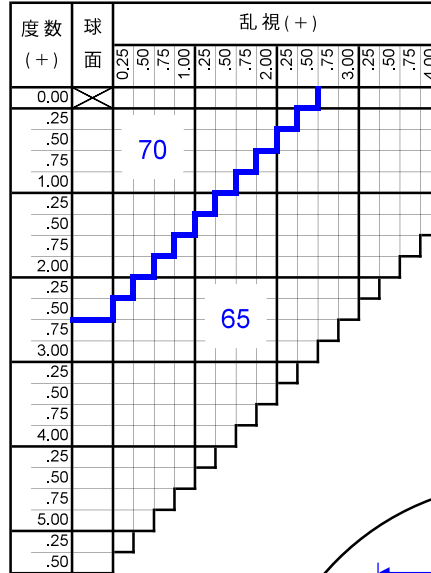
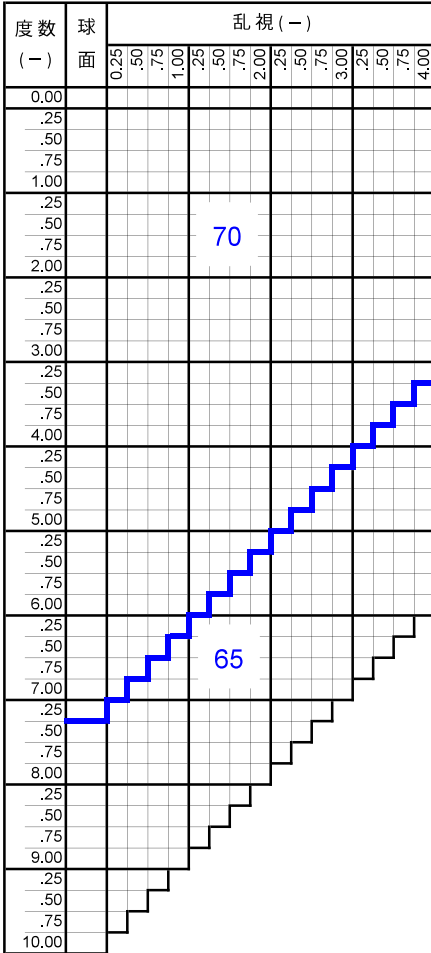

設計タイプ	隠しマーク	屈折率	累進帯長	隠しマーク
F (遠方重視)	BBF	1.60	11mm	H 1
N (近方重視)	BBN		13mm	H 3
			15mm	H 5

## カラー

アリアーテ	○	※1
レイバン	×	
見本色	×	
リラックス	×	

## 特殊加工

外径指定	○	※2
プリズム	○	※3
偏心	×	
カーブ指定	○	※4
UVカット	標準	※5
厚み指定	○	
玉型カット	○	
スライス加工	○	

※1 対象濃度15%以上

※2 [縮小]  
(+, MIX範囲)  
基準径～最小55mm (1mm単位)

外径は2.5mm内寄せになっています。  
・外径70mm → 有効外径75mm  
・外径65mm → 有効外径70mm

※3 (-) C=-3.00まで 3△可  
(-) C=-4.00まで 2△可  
(+) S+C=+1.00まで 3△可  
(+) S+C=+1.75まで 2△可  
(+) S+C=+3.25まで 1△可  
(MIX) C=-2.00まで 3△可  
(MIX) C=-2.50まで 2△可  
(MIX) C=-3.50まで 1△可

※4 (-) S+C=-3.00まで 6カーブ指定可  
(-) S+C=-4.00まで 5カーブ指定可  
(-) S+C=-6.00まで 4カーブ指定可  
(カーブ指定の時はプリズム不可)

※5 UV420

※注 ヌガネット発注はトレースデータが必須。  
トレースデータがないご注文はオフライン  
対応になります。

※注 左右商品違いのペア注文は不可。  
左右別々でご注文ください。

原産国

日本

# ズーム2MV1.74

Zoom2 MV 1.74

プラスチック

遠近両用

内面累進・内面非球面

1.74

## 仕様

屈折率	1.74
比重	1.47
アッペ数	33
設計	内面累進・内面非球面
累進帯長	11・13・15mm
加入度数	0.75～3.50

## 対応コート

- つるつる
- プラチナ
- プラチナBC
- プラチナIRB
- ボードン
- ビューティフル

## 製作範囲表

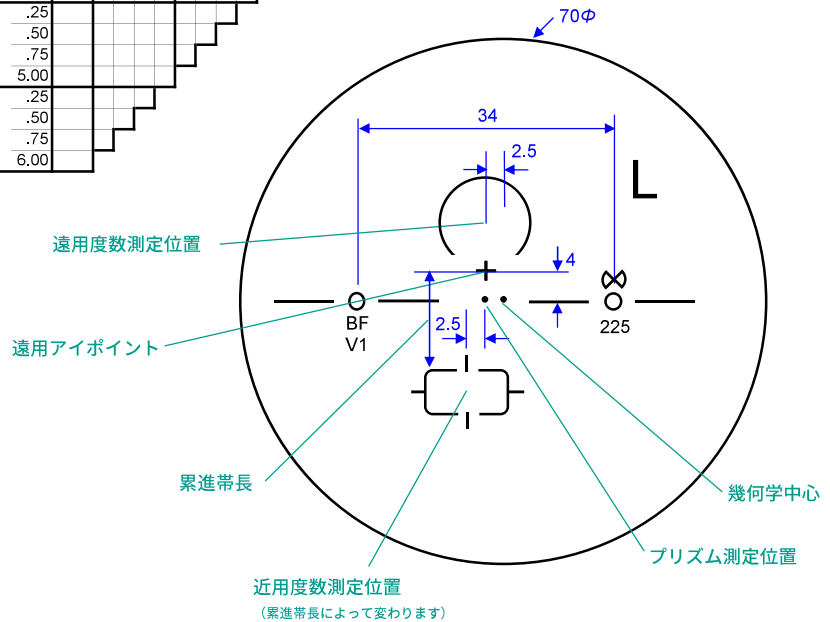
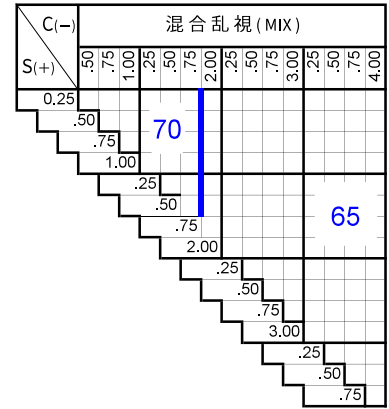
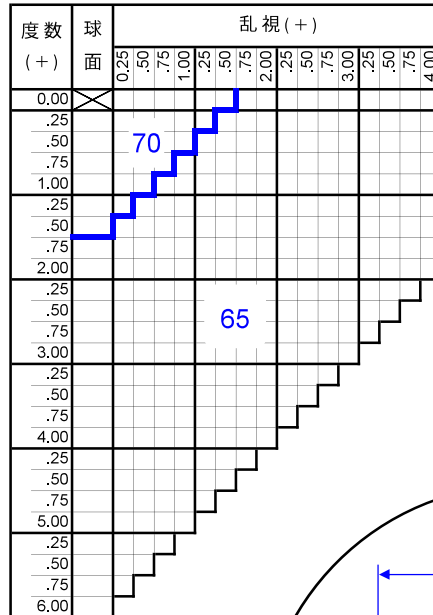
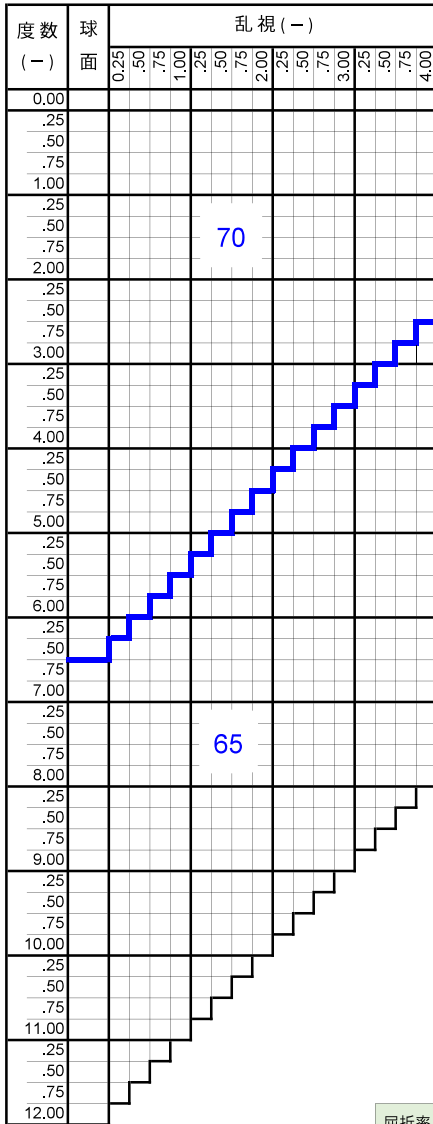

設計タイプ	隠しマーク
F (遠方重視)	BF
N (近方重視)	BN

屈折率	累進帯長	隠しマーク
1.74	11mm	V 1
	13mm	V 3
	15mm	V 5

## カラー

アリアーテ	○
レイバン G15・G31・#3	○
見本色	○
リラックス	×

## 特殊加工

外径指定	○	※1
プリズム	○	※2
偏心	×	
カーブ指定	○	※3
UVカット	標準	※4
厚み指定	○	
玉型カット	○	
スライス加工	○	

※1 [縮小]  
(+、MIX範囲)  
基準径～最小55mm (1mm単位)

外径は2.5mm内寄せになっています。  
・外径70mm → 有効外径75mm  
・外径65mm → 有効外径70mm

※2 (-) C-2.00まで 3△可  
(-) C-3.00まで 2△可  
(-) C-4.00まで 1△可  
(+) S+C=+1.50まで 3△可  
(+) S+C=+4.00まで 2△可  
(+) S+C=+4.50まで 1△可  
(MIX) C-2.00まで 3△可  
(MIX) C-3.50まで 2△可  
(MIX) C-4.00まで 1△可

※3 (-) S+C=-4.50まで 5カーブ指定可  
(-) S+C=-6.00まで 4カーブ指定可  
(-) S+C=-8.00まで 2カーブ指定可  
(カーブ指定の時はプリズム不可)

※4 UV400

※注 メガネ 発注はトレースデータが必須。  
トレースデータがないご注文はオフライン  
対応になります。

※注 左右商品違いのペア注文は不可。  
左右別々でご注文ください。

## 原産国

日本

# ズーム2MV1.67

Zoom2 MV 1.67

プラスチック

遠近両用

内面累進・内面非球面

1.67

## 仕様

屈折率	1.67
比重	1.35
アッペ数	32
設計	内面累進・内面非球面
累進帯長	11・13・15 mm
加入度数	0.75～3.50

## 対応コート

- つるつる
- プラチナ
- プラチナBC
- プラチナIRB
- ボードン
- ビューティフル
- ミラー (ゴールド・シルバー・ブルー・レッド)

## 製作範囲表

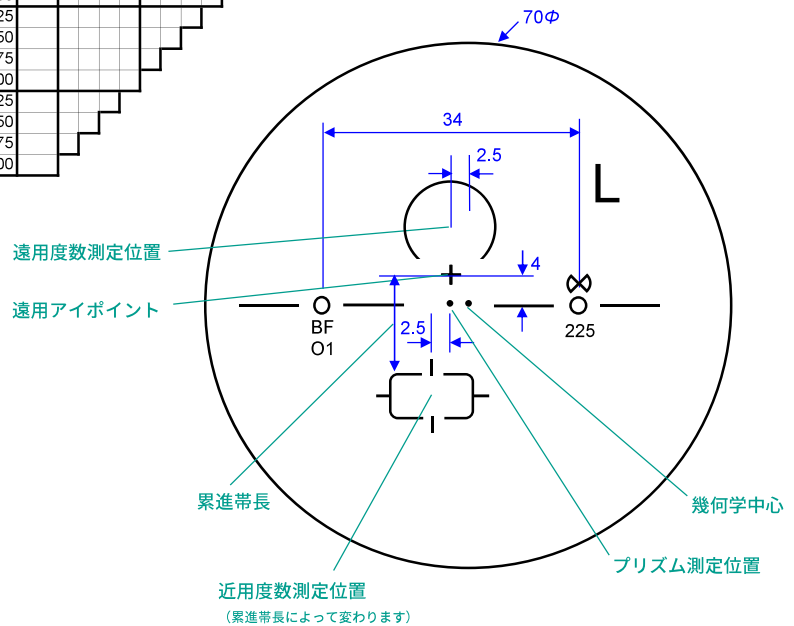
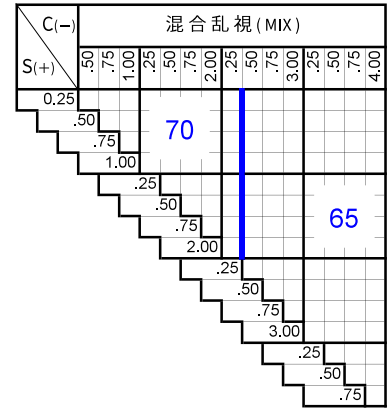
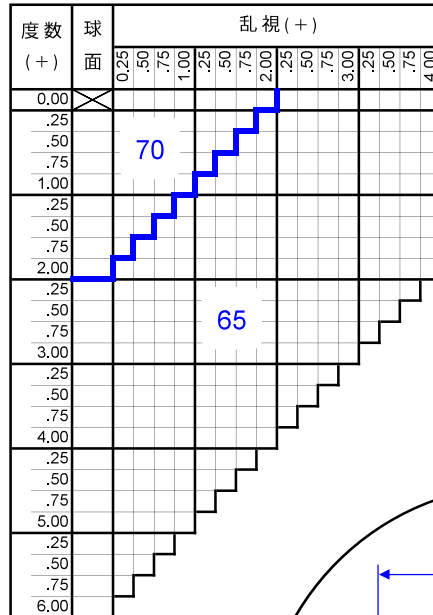
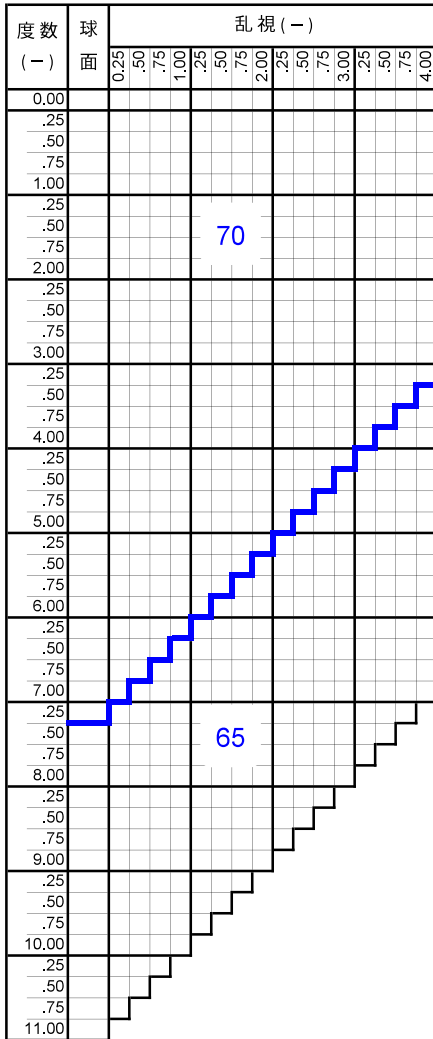

設計タイプ	隠しマーク	屈折率	累進帯長	隠しマーク
F (遠方重視)	BF	1.67	11mm	O 1
N (近方重視)	BN		13mm	O 3
			15mm	O 5

## カラー

アリアーテ	○
レイバン G15・G31・#3	○
見本色	○
リラックス	×

## 特殊加工

外径指定	○	※1
プリズム	○	※2
偏心	×	
カーブ指定	○	※3
UVカット	標準	※4
厚み指定	○	
玉型カット	○	
スライス加工	○	

※1 [縮小]  
(+、MIX範囲)  
基準径～最小55mm (1mm単位)

外径は2.5mm内寄せになっています。  
・外径70mm → 有効外径75mm  
・外径65mm → 有効外径70mm

- ※2 (-) C-2.00まで 3△可  
(-) C-2.50まで 2△可  
(-) C-3.00まで 1△可  
(+) S+C=+2.00まで 3△可  
(+) S+C=+3.50まで 2△可  
(+) S+C=+5.75まで 1△可  
(MIX) C-3.00まで 3△可  
(MIX) C-3.50まで 2△可  
(MIX) C-4.00まで 1△可

- ※3 (-) S+C=-3.00まで 6カーブ指定可  
(-) S+C=-5.00まで 5カーブ指定可  
(-) S+C=-5.50まで 4カーブ指定可  
(カーブ指定の時はプリズム不可)

- ※4 UV400

※注 メガネツト 発注はトレースデータが必須。  
トレースデータがないご注文はオフライン  
対応になります。

※注 左右商品違いのペア注文は不可。  
左右別々でご注文ください。

## 原産国

日本

# ズーム2MV1.60

Zoom2 MV 1.60

プラスチック

遠近両用

内面累進・内面非球面

1.60

## 仕様

屈折率	1.60
比重	1.30
アッペ数	42
設計	内面累進・内面非球面
累進帯長	11・13・15mm
加入度数	0.75～3.50

## 対応コート

- つるつる
- プラチナ
- プラチナBC
- プラチナIRB
- ボードン
- ビューティフル
- ミラー（ゴールド・シルバー・ブルー・レッド）

## 製作範囲表

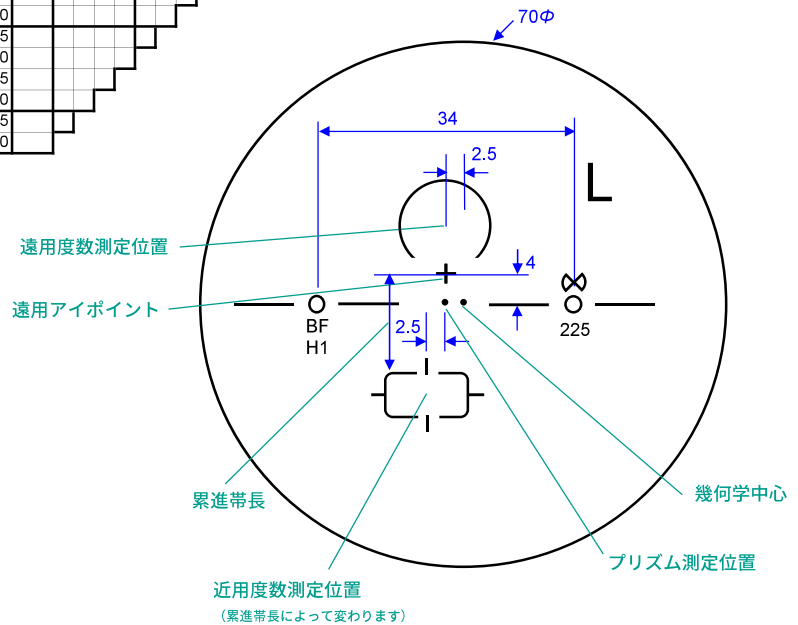
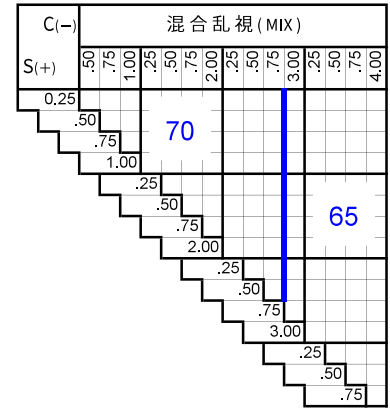
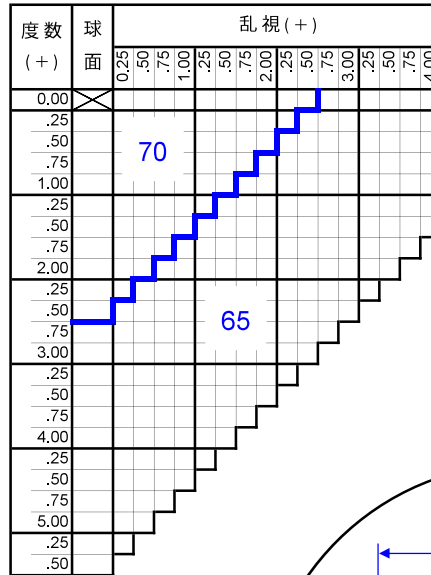
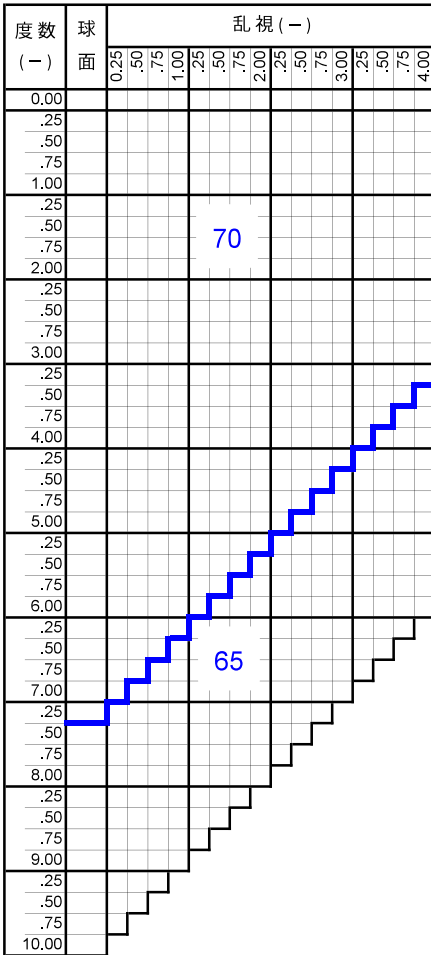

設計タイプ	隠しマーク	屈折率	累進帯長	隠しマーク
F (遠方重視)	BF	1.60	11mm	H1
N (近方重視)	BN		13mm	H3
			15mm	H5

## カラー

アリアーテ	○
レイバン G15・G31・#3	○
見本色	○
リラックス	×

## 特殊加工

外径指定	○	※1
プリズム	○	※2
偏心	×	
カーブ指定	○	※3
UVカット	標準	※4
厚み指定	○	
玉型カット	○	
スライス加工	○	

※1 [縮小]  
(+、MIX範囲)  
基準径～最小55mm (1mm単位)

外径は2.5mm内寄せになっています。  
・外径70mm → 有効外径75mm  
・外径65mm → 有効外径70mm

※2 (-) C=-3.00まで 3△可  
(-) C=-4.00まで 2△可  
(+) S+C=+1.00まで 3△可  
(+) S+C=+1.75まで 2△可  
(+) S+C=+3.25まで 1△可  
(MIX) C=-2.00まで 3△可  
(MIX) C=-2.50まで 2△可  
(MIX) C=-3.50まで 1△可

※3 (-) S+C=-3.00まで 6カーブ指定可  
(-) S+C=-4.00まで 5カーブ指定可  
(-) S+C=-6.00まで 4カーブ指定可  
(カーブ指定の時はプリズム不可)

※4 UV400

※注 ヌガネット登録はトレースデータが必須。  
トレースデータがないご注文はオフライン  
対応になります。

※注 左右商品違いのペア注文は不可。  
左右別々でご注文ください。

原産国

日本