

プレジャーSVI.67 POLA

Pleasure SV I.67 POLA

偏光プラスチック

単焦点

内面非球面

1.67

仕様

屈折率	1.67
比重	1.35
アップベ数	32
設計	内面非球面

対応コート

- つるつる
- プラチナ
- プラチナBC
- 内面マルチ
- ミラー (シルバー・ゴールド・ブルー・レッド)

製作範囲表

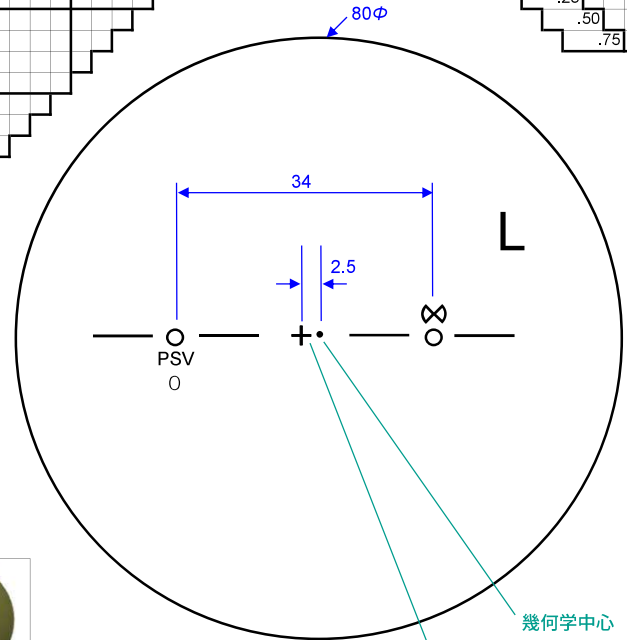
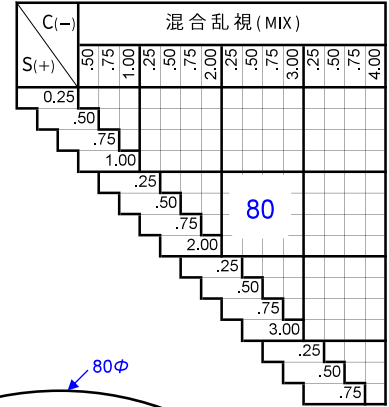
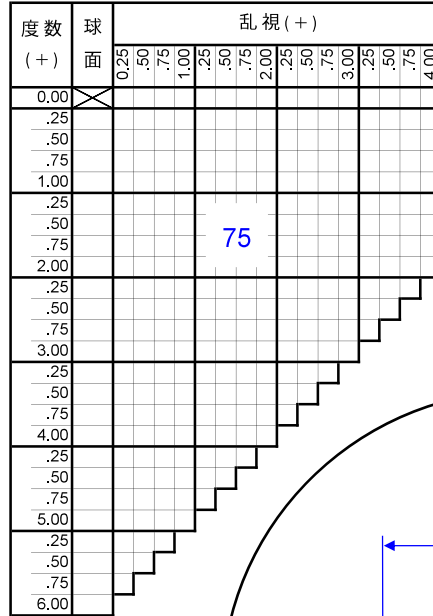
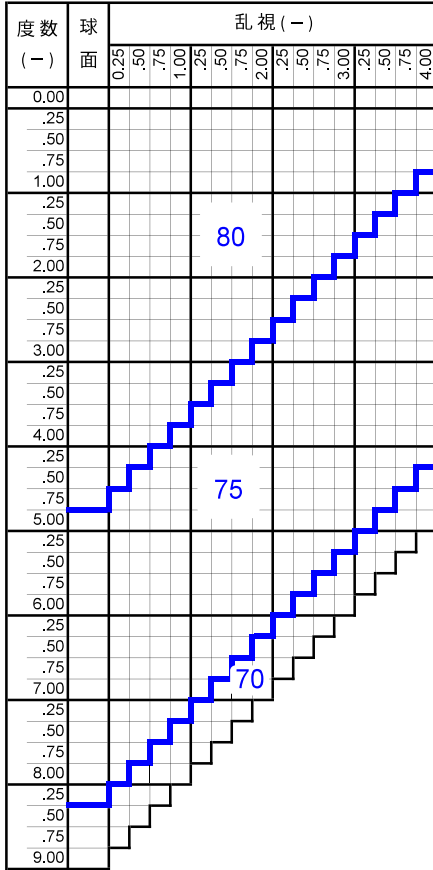

アクティブ ブラウン 8.5	アクティブ ブラウン 7.5	アクティブ レッドブラウン 7.5	アクティブ オリーブブラウン 7.0
可視光線透過率 1.5%	2.5%	2.5%	3.0%
偏光度 9.9%	9.9%	9.9%	9.9%
ナチュラル グレー 8.5	ナチュラル グレー 7.5	ナチュラル グレー 6.0	ナチュラル モスグリーン 8.5
可視光線透過率 1.5%	2.5%	4.0%	1.5%
偏光度 9.9%	9.9%	9.9%	9.9%

印刷物と実際の商品の色調は多少異なります

隠しマーク	屈折率
PSV H	1.60
PSV O	1.67

カラー

アリアーテ	×
レイバン G15・G31・#3	×
見本色	×
リラックス	×

原産国

日本

特殊加工

外径指定	○	※1
プリズム	×	
偏心	×	
カーブ指定	×	
UVカット	標準	※2
厚み指定	○	※3
玉型カット	×	※4
スライス加工	×	

※1 [縮小]

(+, MIX範囲) 基準径~最小55mm (1mm単位)

外径は2.5mm内寄せになっています。

・外径80mm → 有効外径85mm

・外径75mm → 有効外径80mm

※2 UV400

※3 補厚のみ可

※4 組立加工は可 (玉型カットのみ不可)

※注 メガネット発注はトレースデータが必須。
トレースデータがないご注文はオフライン
対応になります。

※注 左右商品違いのペア注文は不可。
左右別々でご注文ください。

プレジャーSVI.60 POLA

Pleasure SV I.60 POLA

偏光プラスチック

単焦点

内面非球面

1.60

仕様

屈折率	1.60
比重	1.30
アッベ数	42
設計	内面非球面

対応コート

- つるつる
- プラチナ
- プラチナBC
- 内面マルチ
- ミラー (シルバー・ゴールド・ブルー・レッド)

製作範囲表

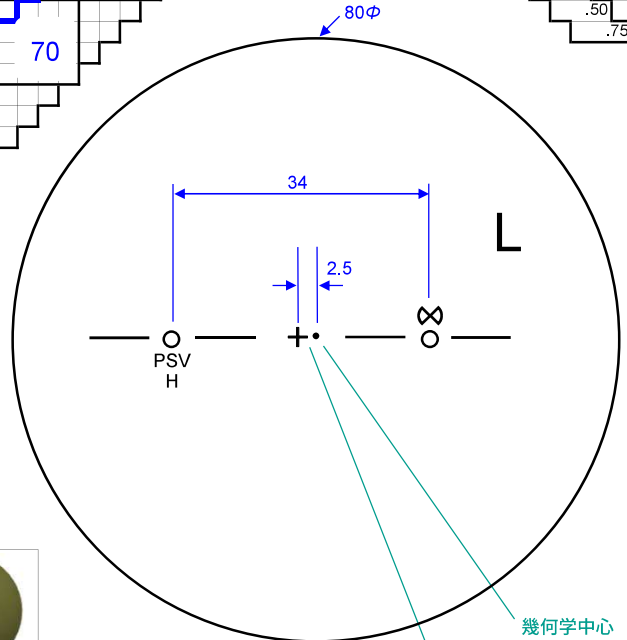
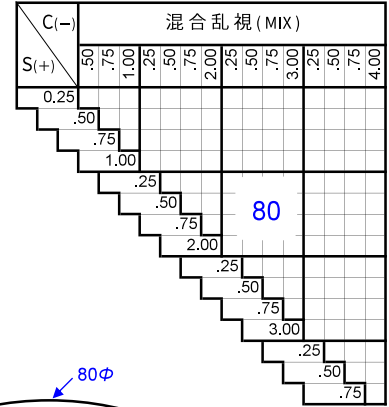
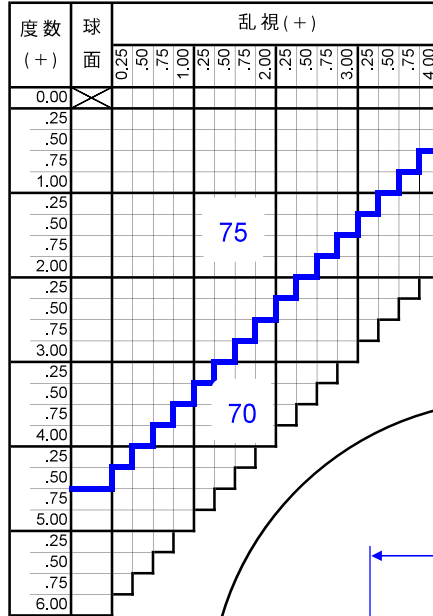
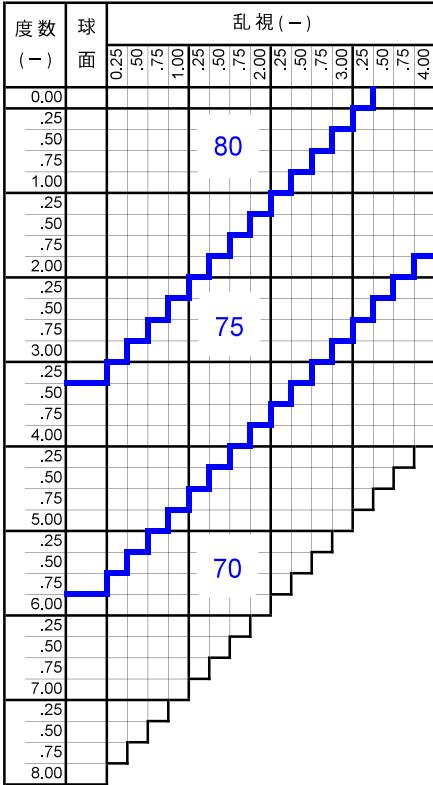

アクティブ ブラウン 8.5	アクティブ ブラウン 7.5	アクティブ レッドブラウン 7.5	アクティブ オリブブラウン 7.0
可視光線透過率 1.5%	2.5%	2.5%	3.0%
偏光度 9.9%	9.9%	9.9%	9.9%
ナチュラル グレー 8.5	ナチュラル グレー 7.5	ナチュラル グレー 6.0	ナチュラル モスグリーン 8.5
可視光線透過率 1.5%	2.5%	4.0%	1.5%
偏光度 9.9%	9.9%	9.9%	9.9%

印刷物と実際の商品の色調は多少異なります

隠しマーク	屈折率
PSV H	1.60
PSV O	1.67

カラー

アリアーテ	×
レイバン G15・G31・#3	×
見本色	×
リラックス	×

原産国

日本

特殊加工

外径指定	○	※1
プリズム	×	
偏心	×	
カーブ指定	×	
UVカット	標準	※2
厚み指定	○	※3
玉型カット	×	※4
スライス加工	×	

※1 [縮小]

(+, MIX範囲) 基準径~最小55mm (1mm単位)

外径は2.5mm内寄せになっています。

・外径80mm → 有効外径85mm

・外径75mm → 有効外径80mm

※2 UV400

※3 補厚のみ可

※4 組立加工は可 (玉型カットのみ不可)

※注 メガネネット発注はトレースデータが必須。
トレースデータがないご注文はオフライン
対応になります。

※注 左右商品違いのペア注文は不可。
左右別々でご注文ください。

仕様



屈折率	1.74
比重	1.47
アッペ数	33
設計	球面

対応コート

- つるつる
- ミラー (シルバー・ゴールド・ブルー・レッド)

製作範囲表

度数 (-)	球面	乱視 (-)															
		0.25	.50	.75	1.00	.25	.50	.75	2.00	.25	.50	.75	3.00	.25	.50	.75	4.00
0.00																	
.25																	
.50																	
.75																	
1.00																	
.25																	
.50																	
.75																	
2.00																	
.25																	
.50																	
.75																	
3.00																	
.25																	
.50																	
.75																	
4.00																	
.25																	
.50																	
.75																	
5.00																	
.25																	
.50																	
.75																	
6.00																	
.25																	
.50																	
.75																	
7.00																	
.25																	
.50																	
.75																	
8.00																	
.25																	
.50																	
.75																	
9.00																	
.25																	
.50																	
.75																	
10.00																	
.25																	
.50																	
.75																	
11.00																	
.25																	
.50																	
.75																	
12.00																	

			
	アクティブ ブラウン75	ナチュラル グレー75	ナチュラル グレー60
可視光線透過率	25%	25%	40%
偏光度	99%	99%	99%

印刷物と実際の商品の色調は多少異なります

特殊加工

外径指定	×	
プリズム	○	※1
偏心	○	※2
カーブ指定	×	
UVカット	標準	※3
厚み指定	×	
玉型カット	×	※4
スライス加工	×	

- ※1 3△まで可
- ※2 (プリズム換算) 3△まで可
- ※3 UV400
- ※4 組立加工は可 (玉型カットのみ不可)

原産国

日本

※注 ペア単位にてご注文ください。

POLAスポーツ1.67 標準・4C

POLA SPORTS 1.67 (Standard・4curve)

偏光プラスチック

単焦点

球面

1.67

仕様

屈折率	1.67
比重	1.35
アッペ数	32
設計	球面

対応コート

- つるつる
- 内面マルチ (表) ハード (裏) ハードマルチ+つるつる
- ミラー (シルバー・ゴールド・ブルー・レッド)

製作範囲表

標準カーブ製作範囲

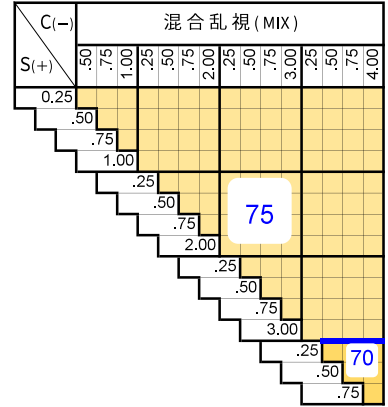
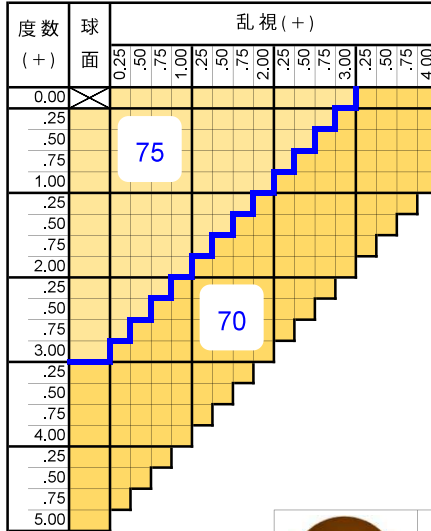
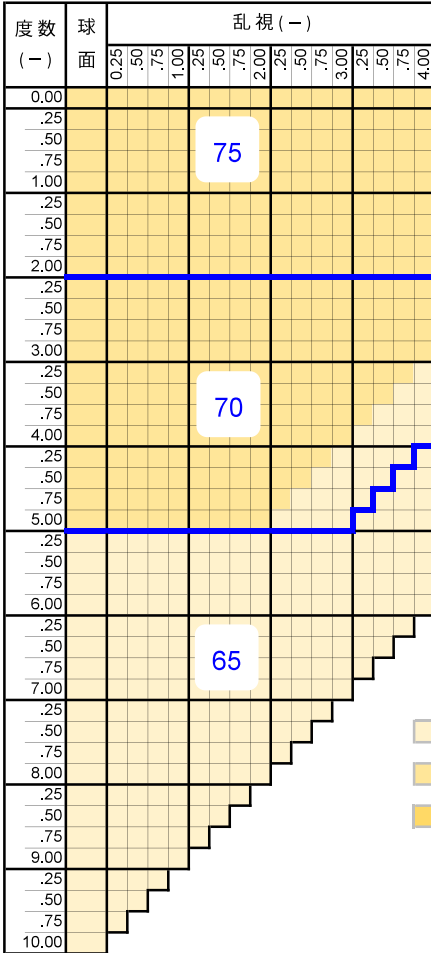

- 2カーブ
- 4カーブ
- 6カーブ

アクティブ ブラウン85	アクティブ ブラウン75	アクティブ レッドブラウン75	アクティブ オリーブブラウン70
可視光線透過率 15%	可視光線透過率 25%	可視光線透過率 25%	可視光線透過率 30%
偏光度 99%	偏光度 99%	偏光度 99%	偏光度 99%
ナチュラル グレー85	ナチュラル グレー75	ナチュラル グレー60	ナチュラル モスグリーン85
可視光線透過率 15%	可視光線透過率 25%	可視光線透過率 40%	可視光線透過率 15%
偏光度 99%	偏光度 99%	偏光度 99%	偏光度 99%

印刷物と実際の商品の色調は多少異なります

4カーブ製作範囲

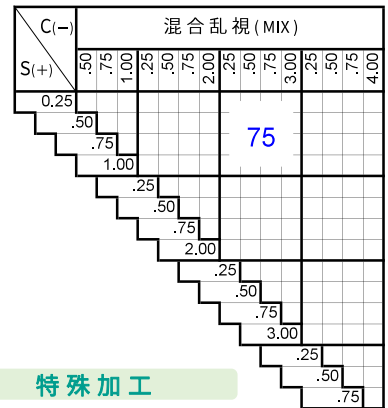
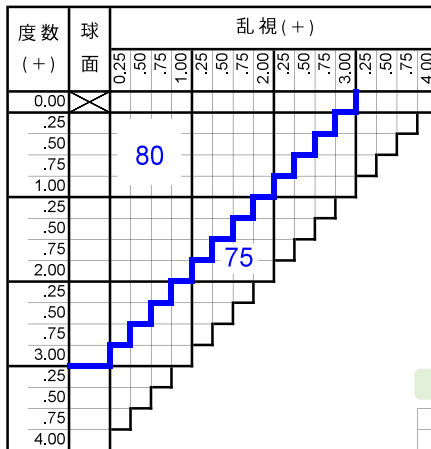
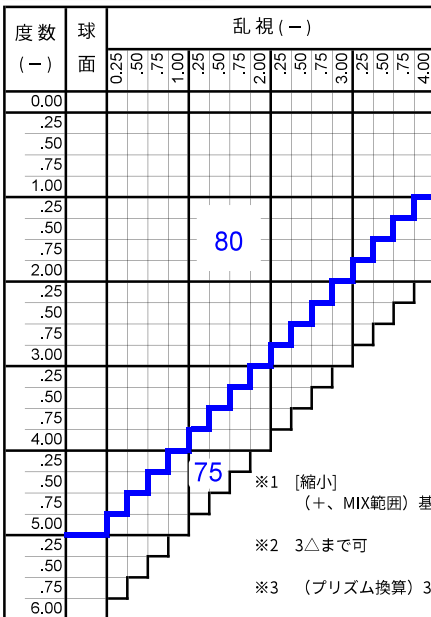

- ※1 [縮小] (+, MIX範囲) 基準径〜最小55mm (1mm単位)
- ※2 3△まで可
- ※3 (プリズム換算) 3△まで可
- ※4 商品名で選択してください。ご指定が無い場合は、標準カーブにて製作いたします。
- ※5 UV400
- ※6 補厚のみ可
- ※7 組立加工は可 (玉型カットのみ不可)
- ※注 ペア単位にてご注文ください。

特殊加工

外径指定	○	※1
プリズム	○	※2
偏心	○	※3
カーブ指定	標準	※4
UVカット	標準	※5
厚み指定	○	※6
玉型カット	×	※7
スライス加工	×	

原産国
日本

POLAスポーツ I.67 6C・8C

POLA SPORTS I.67 (6curve・8curve)

偏光プラスチック

単焦点

球面

1.67

仕様

屈折率	1.67
比重	1.35
アッペ数	32
設計	球面

対応コート

- つるつる
- 内面マルチ(表)ハード (裏)ハードマルチ+つるつる
- ミラー(シルバー・ゴールド・ブルー・レッド)

製作範囲表

6カーブ製作範囲

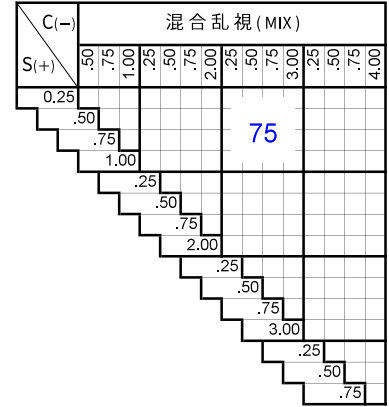
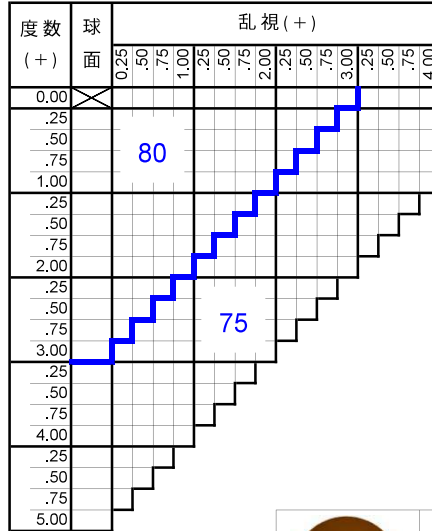
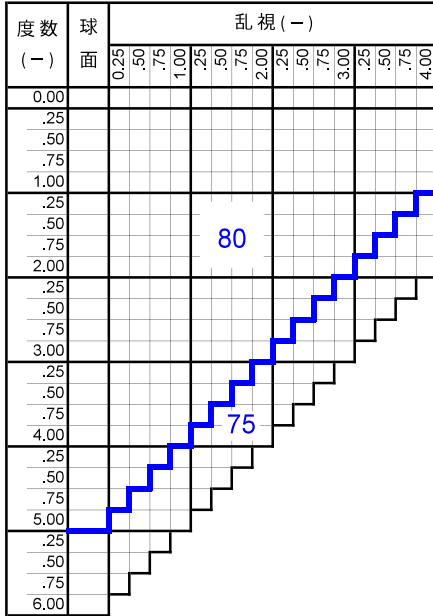

	アクティブ ブラウン 85	アクティブ ブラウン 75	アクティブ レッドブラウン 75	アクティブ オリーブブラウン 70
可視光線透過率	15%	25%	25%	30%
偏光度	99%	99%	99%	99%
	ナチュラル グレー 85	ナチュラル グレー 75	ナチュラル グレー 60	ナチュラル モスグリーン 85
可視光線透過率	15%	25%	40%	15%
偏光度	99%	99%	99%	99%

印刷物と実際の商品の色調は多少異なります

8カーブ製作範囲

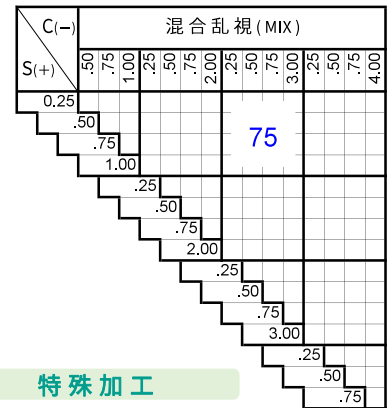
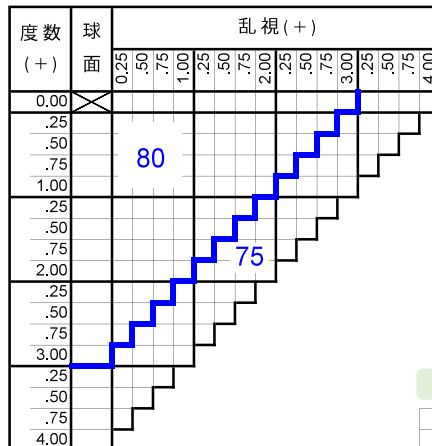
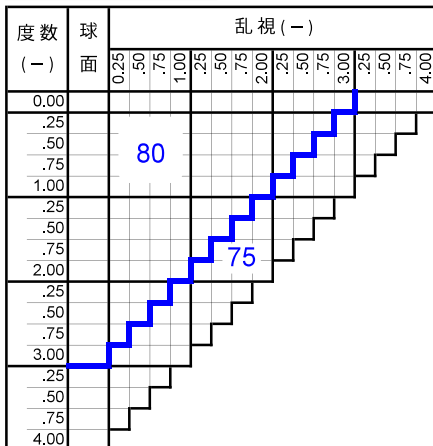

特殊加工

外径指定	○	※1
プリズム	○	※2
偏心	○	※3
カーブ指定	標準	※4
UVカット	標準	※5
厚み指定	○	※6
玉型カット	×	※7
スライス加工	×	

原産国

日本

- ※1 [縮小]
(+, MIX範囲) 基準径~最小55mm (1mm単位)
- ※2 3△まで可
- ※3 (プリズム換算) 3△まで可
- ※4 商品名で選択してください。
ご指定が無い場合は、
標準カーブにて製作いたします。

- ※5 UV400
- ※6 補厚のみ可
- ※7 組立加工は可
(玉型カットのみ不可)
- ※注 ペア単位にてご注文ください。

POLAスポーツ1.60 標準・4C

POLA SPORTS 1.60 (Standard・4curve)

偏光プラスチック

単焦点

球面

1.60

仕様

屈折率	1.60
比重	1.31
アッペ数	42
設計	球面

対応コート

- つるつる
- 内面マルチ (表) ハード (裏) ハードマルチ+つるつる
- ミラー (シルバー・ゴールド・ブルー・レッド)

製作範囲表

標準カーブ製作範囲

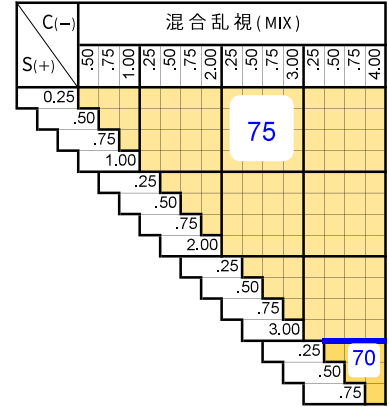
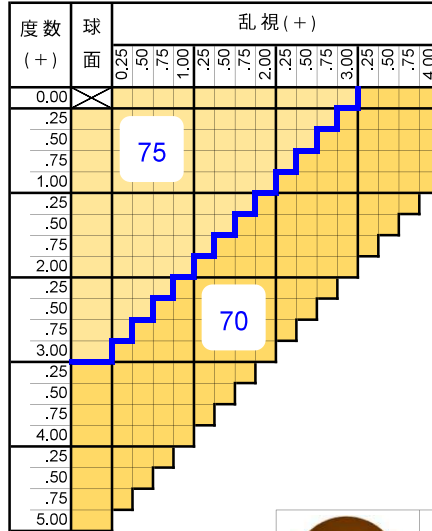
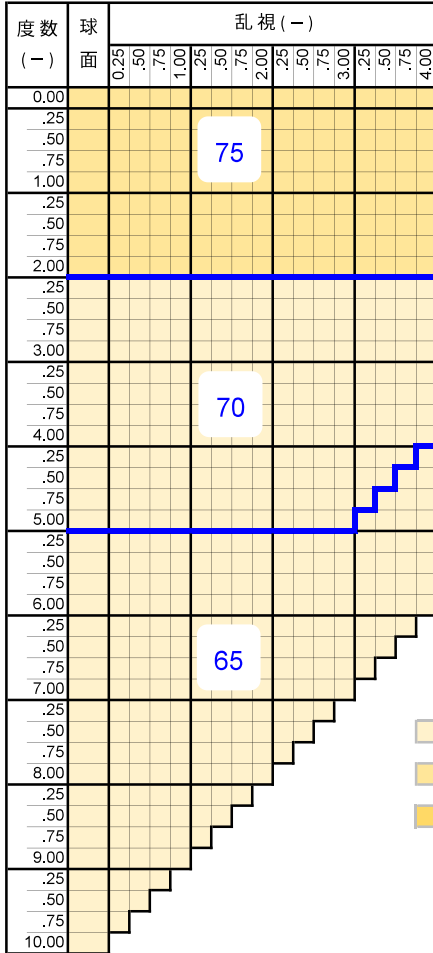

- 2カーブ
- 4カーブ
- 6カーブ

	アクティブ ブラウン85	アクティブ ブラウン75	アクティブ レッドブラウン75	アクティブ オリーブブラウン70
可視光線透過率	15%	25%	25%	30%
偏光度	99%	99%	99%	99%
	ナチュラル グレー85	ナチュラル グレー75	ナチュラル グレー60	ナチュラル モスグリーン85
可視光線透過率	15%	25%	40%	15%
偏光度	99%	99%	99%	99%

印刷物と実際の商品の色調は多少異なります

4カーブ製作範囲

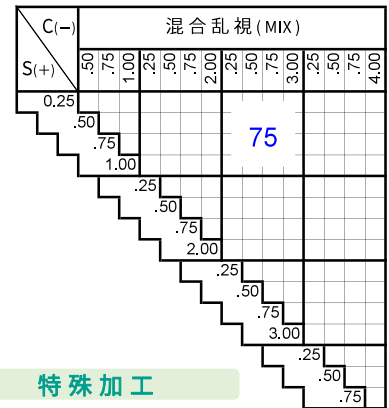
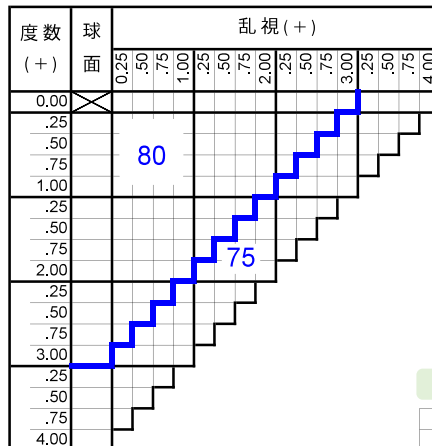
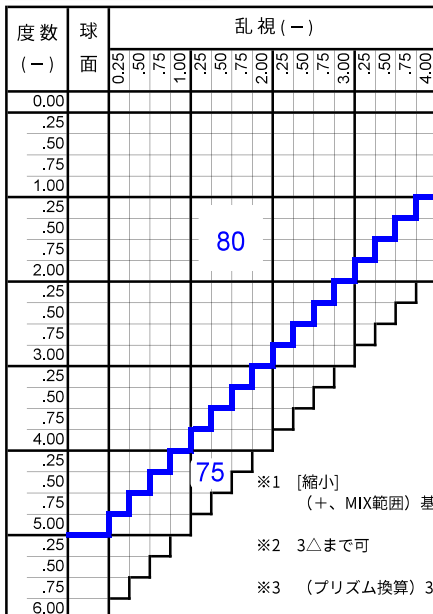

- ※1 [縮小]
(+, MIX範囲) 基準径〜最小55mm (1mm単位)
- ※2 3△まで可
- ※3 (プリズム換算) 3△まで可
- ※4 商品名で選択してください。
ご指定が無い場合は、
標準カーブにて製作いたします。

※5 UV400

※6 補厚のみ可

※7 組立加工は可
(玉型カット
のみ不可)

※注 ペア単位にて
ご注文ください。

特殊加工

外径指定	○	※1
プリズム	○	※2
偏心	○	※3
カーブ指定	標準	※4
UVカット	標準	※5
厚み指定	○	※6
玉型カット	×	※7
スライス加工	×	

原産国

日本

仕様

屈折率	1.60
比重	1.31
アッペ数	42
設計	球面

対応コート

- つるつる
- 内面マルチ(表)ハード (裏)ハードマルチ+つるつる
- ミラー(シルバー・ゴールド・ブルー・レッド)

製作範囲表

6カーブ製作範囲

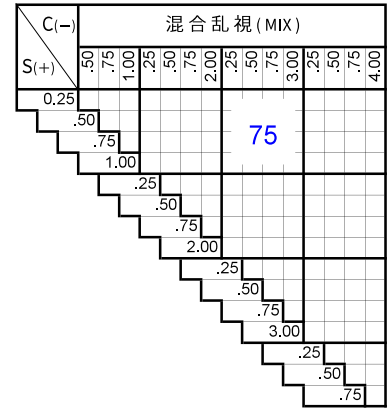
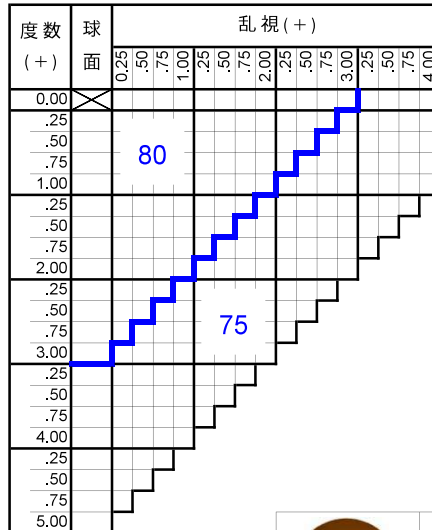
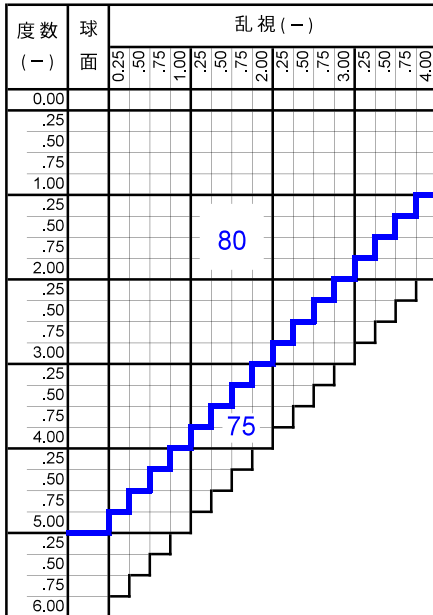

	アクティブ ブラウン85	アクティブ ブラウン75	アクティブ レッドブラウン75	アクティブ オリーブブラウン70
可視光線透過率	15%	25%	25%	30%
偏光度	99%	99%	99%	99%
	ナチュラル グレー85	ナチュラル グレー75	ナチュラル グレー60	ナチュラル モスグリーン85
可視光線透過率	15%	25%	40%	15%
偏光度	99%	99%	99%	99%

印刷物と実際の商品の色調は多少異なります

8カーブ製作範囲

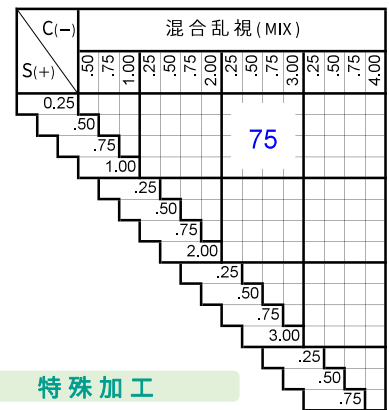
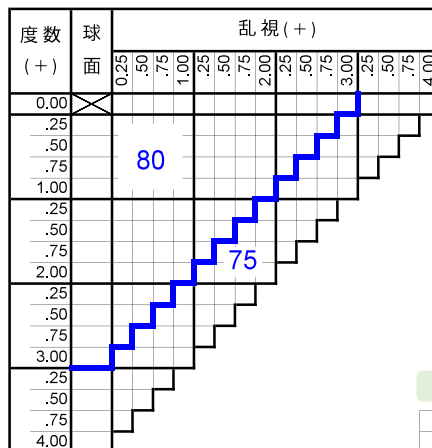
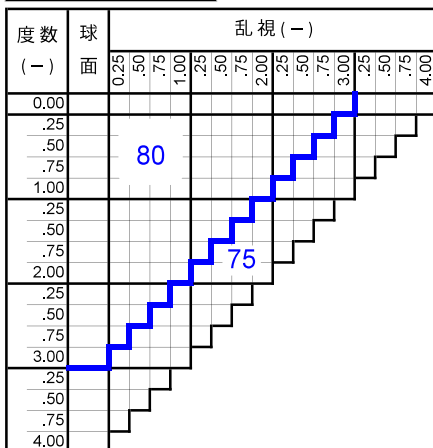

特殊加工

外径指定	○	※1
プリズム	○	※2
偏心	○	※3
カーブ指定	標準	※4
UVカット	標準	※5
厚み指定	○	※6
玉型カット	×	※7
スライス加工	×	

原産国

日本

- ※1 [縮小]
(+, MIX範囲) 基準径~最小55mm (1mm単位)
- ※2 3△まで可
- ※3 (プリズム換算) 3△まで可
- ※4 商品名で選択してください。
ご指定が無い場合は、
標準カーブにて製作いたします。

- ※5 UV400
- ※6 補厚のみ可
- ※7 組立加工は可
(玉型カットのみ不可)
- ※注 ペア単位にてご注文ください。

POLAスポーツ1.50 標準・4C

POLA SPORTS 1.50 (Standard・4curve)

偏光プラスチック

単焦点

球面

1.50

仕様

屈折率	1.50
比重	1.32
アッペ数	59
設計	球面

対応コート

- ハード
- つるつる
- 内面マルチ(表)ハード (裏)ハードマルチ+つるつる
- ミラー(シルバー・ゴールド・ブルー・レッド)

POLA SPORTS ZERO

ポラスポーツ ゼロ

- ・平面 (ne 1.50) のみの設定です。
(度付とのペア注文はお受けできません)
- ・コーティング種類は、POLA SPORTS1.50と同じになります。
- ・ベースカーブは、6カーブのみの設定となります。

製作範囲表

標準カーブ製作範囲

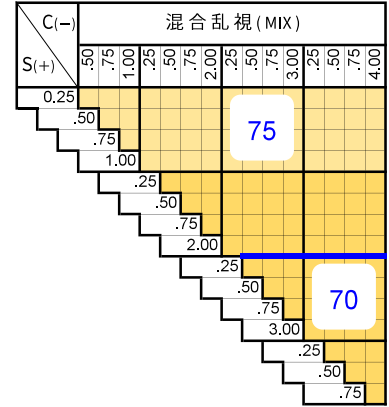
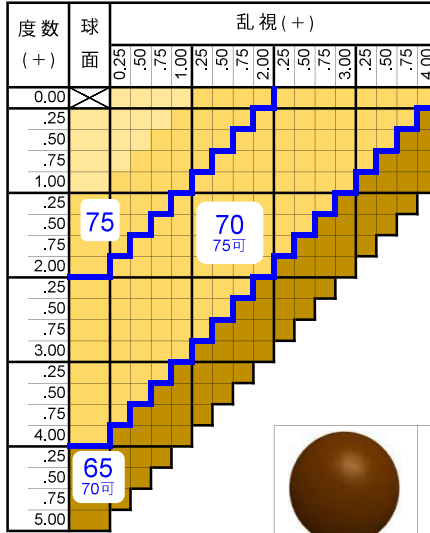
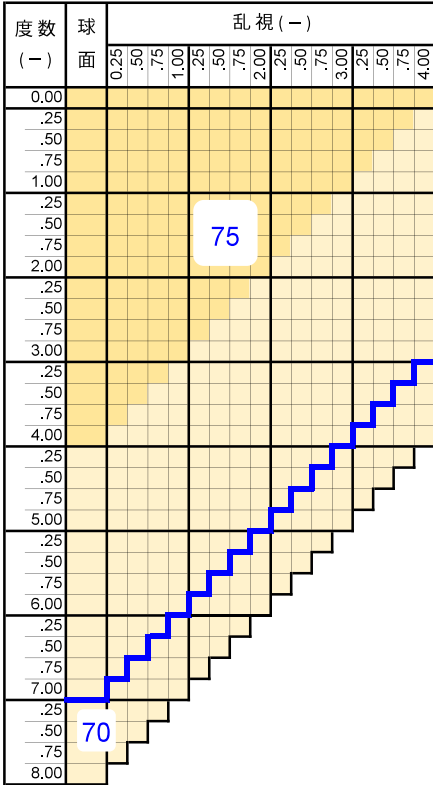

- 2カーブ
- 4カーブ
- 6カーブ
- 8カーブ

可視光線透過率
偏光度

アクティブ ブラウン8.5	アクティブ ブラウン7.5	アクティブ レッドブラウン7.5	アクティブ オリーブブラウン7.0
可視光線透過率 2.5%	可視光線透過率 2.5%	可視光線透過率 2.5%	可視光線透過率 3.0%
偏光度 9.9%	偏光度 9.9%	偏光度 9.9%	偏光度 9.9%
ナチュラル グレイ8.5	ナチュラル グレイ7.5	ナチュラル モスグリーン8.5	
可視光線透過率 1.5%	可視光線透過率 2.5%	可視光線透過率 1.5%	
偏光度 9.9%	偏光度 9.9%	偏光度 9.9%	

印刷物と実際の商品の色調は多少異なります

※1 [縮小]
(+, MIX範囲) 基準径~最小55mm (1mm単位)
[拡大]
可表記まで製作可 (1mm単位)

※2 標準カーブ
(-) S+C=-6.00まで 3△まで可
(-) S+C=-7.00まで 2△まで可
(-) S+C=-8.00まで 1△まで可
(+) (MIX) 全範囲 3△まで可
4カーブ
(-) S+C=-4.00まで 3△まで可
(-) S+C=-4.50まで 2△まで可
(-) S+C=-5.00まで 1△まで可
(+) (MIX) 全範囲 3△まで可

※3 (プリズム換算) 3△まで可

※4 商品名で選択してください。
ご指定が無い場合は、標準カーブにて製作いたします。

※5 UV400

※6 補厚のみ可

※7 組立加工は可
(玉型カットのみ不可)

※注 ペア単位にて
ご注文ください。

特殊加工

外径指定	○	※1
プリズム	○	※2
偏心	○	※3
カーブ指定	標準	※4
UVカット	標準	※5
厚み指定	○	※6
玉型カット	×	※7
スライス加工	×	

原産国

日本

4カーブ製作範囲

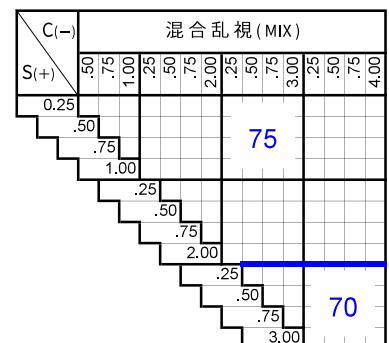
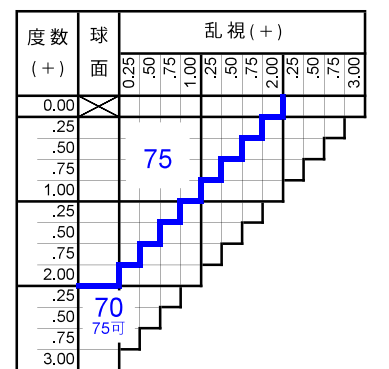
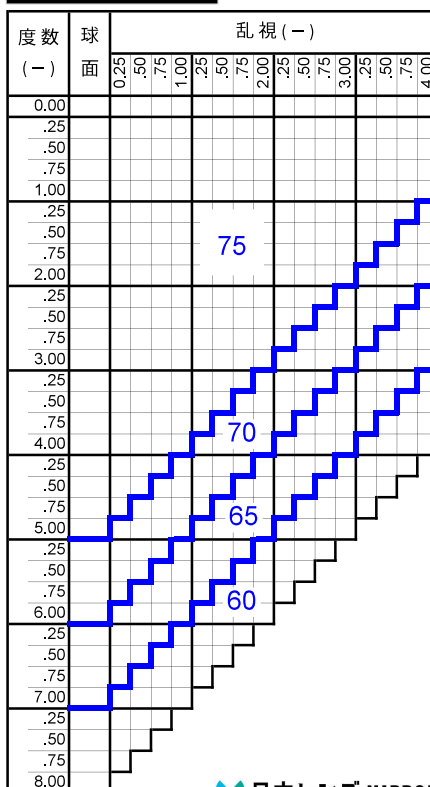

POLAスポーツI.50 6C・8C

POLA SPORTS I.50 (6curve・8curve)

偏光プラスチック

単焦点

球面

1.50

仕様

屈折率	1.50
比重	1.32
アッペ数	59
設計	球面

対応コート

- ハード
- つるつる
- 内面マルチ(表)ハード (裏)ハードマルチ+つるつる
- ミラー(シルバー・ゴールド・ブルー・レッド)

POLA SPORTS ZERO

ポラスポーツ ZERO

- ・平面 (ne1.50) のみの設定です。(度付とのペア注文はお受けできません)
- ・コーティング種類は、POLA SPORTS1.50と同じになります。
- ・ベースカーブは、6カーブのみの設定となります。

製作範囲表

6カーブ製作範囲

度数 (-)	球面	乱視 (-)																				
		0.25	.50	.75	1.00	1.25	.50	.75	1.00	1.25	.50	.75	1.00	1.25	.50	.75	1.00	1.25	1.50	1.75	2.00	
0.00																						
.25																						
.50																						
.75																						
1.00																						
.25																						
.50																						
.75																						
2.00																						
.25																						
.50																						
.75																						
3.00																						
.25																						
.50																						
.75																						
4.00																						
.25																						
.50																						
.75																						
5.00																						
.25																						
.50																						
.75																						
6.00																						

■ 多少、擦り残しが出る場合がございます。

度数 (+)	球面	乱視 (+)																				
		0.25	.50	.75	1.00	1.25	.50	.75	1.00	1.25	.50	.75	1.00	1.25	.50	.75	1.00	1.25	1.50	1.75	2.00	
0.00																						
.25																						
.50																						
.75																						
1.00																						
.25																						
.50																						
.75																						
2.00																						
.25																						
.50																						
.75																						
3.00																						
.25																						
.50																						
.75																						
4.00																						

C(-)	混合乱視 (MIX)																								
	S(+)	.50	.75	1.00	1.25	.50	.75	1.00	1.25	.50	.75	1.00	1.25	.50	.75	1.00	1.25	.50	.75	1.00	1.25	1.50	1.75	2.00	
0.25																									
.50																									
.75																									
1.00																									
.25																									
.50																									
.75																									
2.00																									
.25																									
.50																									
.75																									
3.00																									
.25																									
.50																									
.75																									
4.00																									

アクティブ ブラウン85	アクティブ ブラウン75	アクティブ レッドブラウン75	アクティブ オリーブブラウン70
可視光線透過率 1.5%	可視光線透過率 2.5%	可視光線透過率 2.5%	可視光線透過率 3.0%
偏光度 99%	偏光度 99%	偏光度 99%	偏光度 99%
ナチュラル グレー85	ナチュラル グレー75	ナチュラル モスグリーン85	
可視光線透過率 1.5%	可視光線透過率 2.5%	可視光線透過率 1.5%	
偏光度 99%	偏光度 99%	偏光度 99%	

印刷物と実際の商品の色調は多少異なります

8カーブ製作範囲

度数 (-)	球面	乱視 (-)																						
		0.25	.50	.75	1.00	1.25	.50	.75	1.00	1.25	.50	.75	1.00	1.25	.50	.75	1.00	1.25	1.50	1.75	2.00			
0.00																								
.25																								
.50																								
.75																								
1.00																								
.25																								
.50																								
.75																								
2.00																								
.25																								
.50																								
.75																								
3.00																								
.25																								
.50																								
.75																								
4.00																								

■ 多少、擦り残しが出る場合がございます

度数 (+)	球面	乱視 (+)																						
		0.25	.50	.75	1.00	1.25	.50	.75	1.00	1.25	.50	.75	1.00	1.25	.50	.75	1.00	1.25	1.50	1.75	2.00			
0.00																								
.25																								
.50																								
.75																								
1.00																								
.25																								
.50																								
.75																								
2.00																								
.25																								
.50																								
.75																								
3.00																								
.25																								
.50																								
.75																								

プレジャーMVI.67 POLA

Pleasure MV I.67 POLA

偏光プラスチック

遠近両用

内面累進・内面非球面

1.67

仕様

屈折率	1.67
比重	1.35
アップ数	32
設計	内面累進・内面非球面
累進帯長	11・12・13・14・15mm
加入度数	0.75～3.50

対応コート

- つるつる
- プラチナ
- プラチナBC
- 内面マルチ
- ミラー（シルバー・ゴールド・ブルー・レッド）

製作範囲表

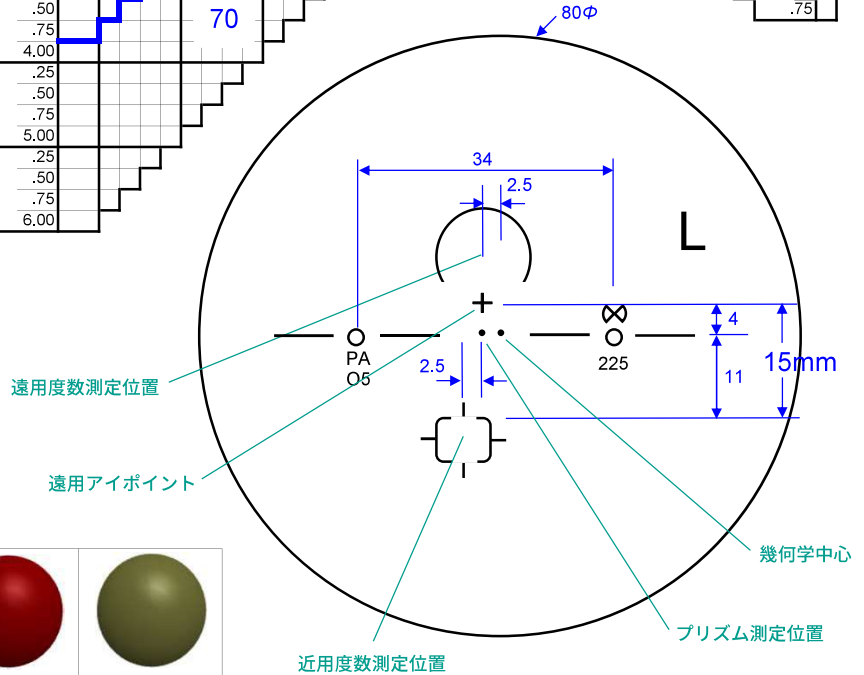
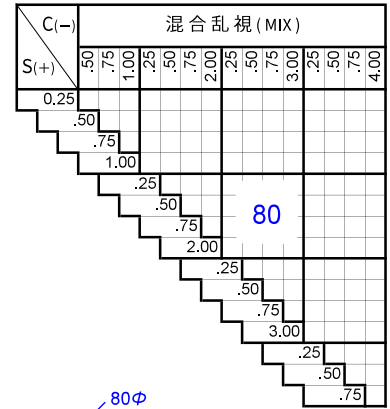
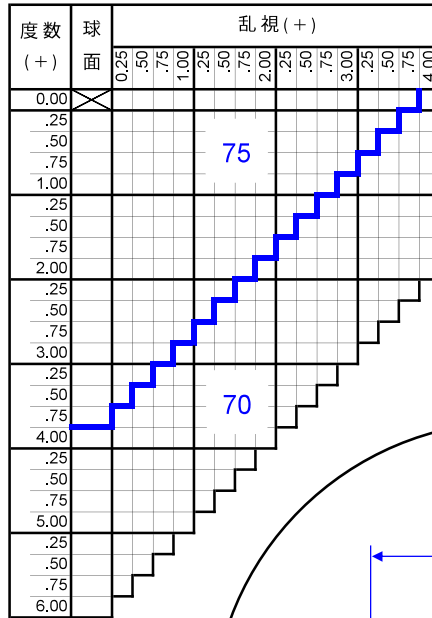
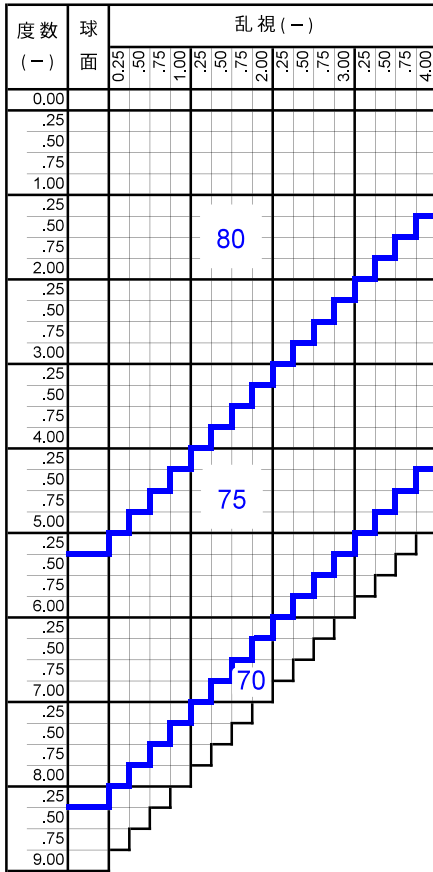

アクティブ ブラウン8.5	アクティブ ブラウン7.5	アクティブ レッドブラウン7.5	アクティブ オリーブブラウン7.0
可視光線透過率 偏光度	15% 99%	25% 99%	25% 99%
ナチュラル グレー8.5	ナチュラル グレー7.5	ナチュラル グレー6.0	ナチュラル モスグリーン8.5
可視光線透過率 偏光度	15% 99%	25% 99%	40% 99%

印刷物と実際の商品の色調は多少異なります

設計タイプ	隠しマーク
A (オールマイティ)	PA
S (ソフト)	PS
F (遠方重視)	PF
N (近方重視)	PN

屈折率	累進帯長	隠しマーク
1.67	11mm	O 1
	12mm	O 2
	13mm	O 3
	14mm	O 4
	15mm	O 5

カラー

アリアーテ	×
レイバン G15・G31・#3	×
見本色	×
リラックス	×

原産国

日本

特殊加工

外径指定	○	※1
プリズム	×	
偏心	×	
カーブ指定	○	※2
UVカット	標準	※3
厚み指定	○	
玉型カット	×	※4
スライス加工	×	

※1 [縮小]

(+, MIX範囲) 基準径～最小55mm (1mm単位)

外径は2.5mm内寄せになっています。

・外径80mm → 有効外径85mm

・外径75mm → 有効外径80mm

※4 組立加工は可

(玉型カットのみ不可)

※2 (-) S+C=-3.50まで 6カーブ指定可
(-) S+C=-6.00まで 4カーブ指定可

※注 メガネット発注はトレースデータが必須。
トレースデータがないご注文はオフライン
対応になります。

※3 UV400

※注 左右商品違いのペア注文は不可。
左右別々でご注文ください。



日本レンズ NIPPON LENS since 1935

2022.06.14

A9-29

プレジャーMVI.60 POLA

Pleasure MV I.60 POLA

偏光プラスチック

遠近両用

内面累進・内面非球面

1.60

仕様

屈折率	1.60
比重	1.31
アッペ数	42
設計	内面累進・内面非球面
累進帯長	11・12・13・14・15 mm
加入度数	0.75～3.50

対応コート

- つるつる
- プラチナ
- プラチナBC
- 内面マルチ
- ミラー（シルバー・ゴールド・ブルー・レッド）

製作範囲表

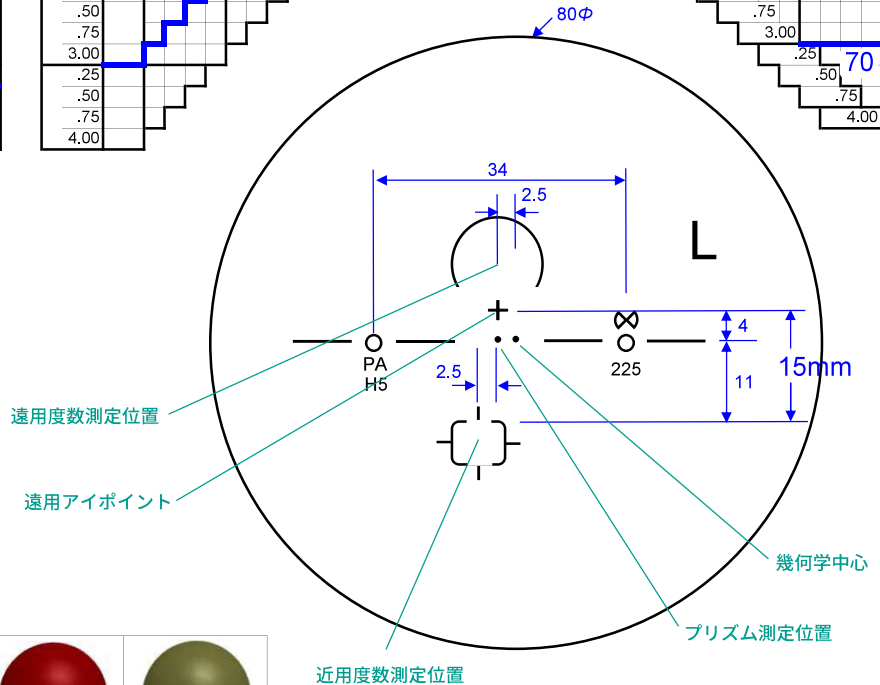
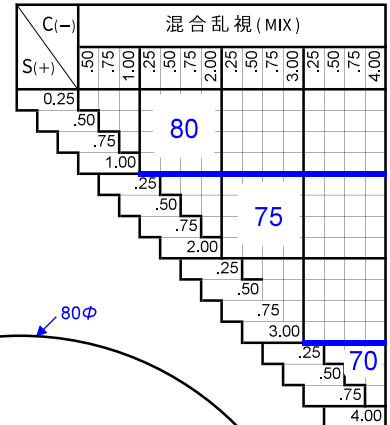
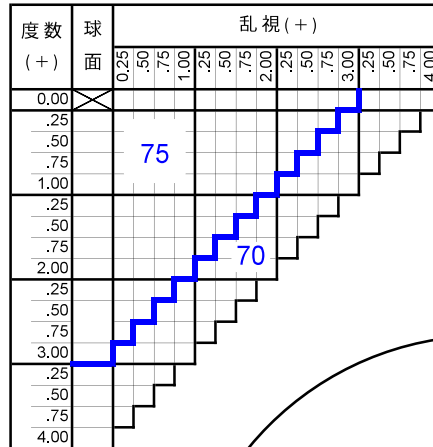
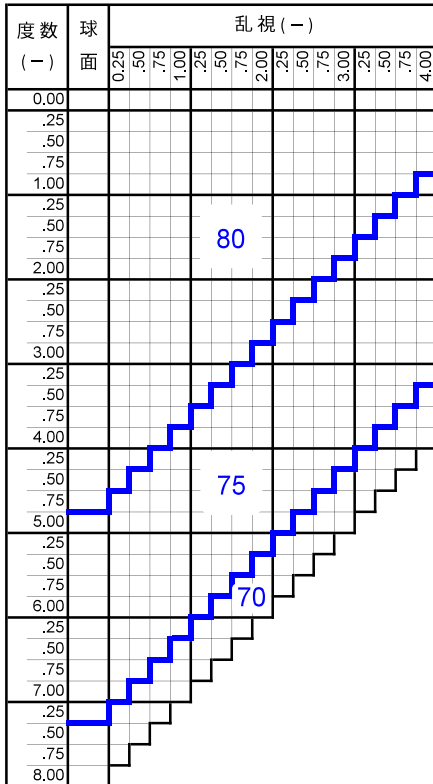

アクティブ ブラウン85	アクティブ ブラウン75	アクティブ レッドブラウン75	アクティブ オリーブブラウン70
可視光線透過率 偏光度	15% 99%	25% 99%	30% 99%
ナチュラル グレー85	ナチュラル グレー75	ナチュラル グレー60	ナチュラル モスグリーン85
可視光線透過率 偏光度	15% 99%	40% 99%	15% 99%

印刷物と実際の商品の色調は多少異なります

設計タイプ	隠しマーク
A (オールマイティ)	PA
S (ソフト)	PS
F (遠方重視)	PF
N (近方重視)	PN

屈折率	累進帯長	隠しマーク
1.60	11mm	H 1
	12mm	H 2
	13mm	H 3
	14mm	H 4
	15mm	H 5

カラー

アリアーテ	×
レイバン G15・G31・#3	×
見本色	×
リラックス	×

特殊加工

外径指定	○	※1
プリズム	×	
偏心	×	
カーブ指定	○	※2
UVカット	標準	※3
厚み指定	○	
玉型カット	×	※4
スライス加工	×	

※1 [縮小]

(+, MIX範囲) 基準径～最小55mm (1mm単位)

外径は2.5mm内寄せになっています。

・外径80mm → 有効外径85mm

・外径75mm → 有効外径80mm

※4 組立加工は可

(玉型カットのみ不可)

※2 (-) S+C=-3.00まで 6カーブ指定可
(-) S+C=-5.50まで 4カーブ指定可

※注 メガネット発注はトレースデータが必須。
トレースデータがないご注文はオフライン
対応になります。

※3 UV400

※注 左右商品違いのペア注文は不可。
左右別々でご注文ください。

原産国

日本



日本レンズ NIPPON LENS since 1935

2022-06-14

A9-30

仕様

屈折率	1.67
比重	1.35
アッペ数	32
設計	内面累進
累進帯長	11・13・15mm
加入度数	0.75～3.50

対応コート

- つるつる
- プラチナ
- プラチナBC
- 内面マルチ
- ミラー (シルバー・ゴールド・ブルー・レッド)

製作範囲表

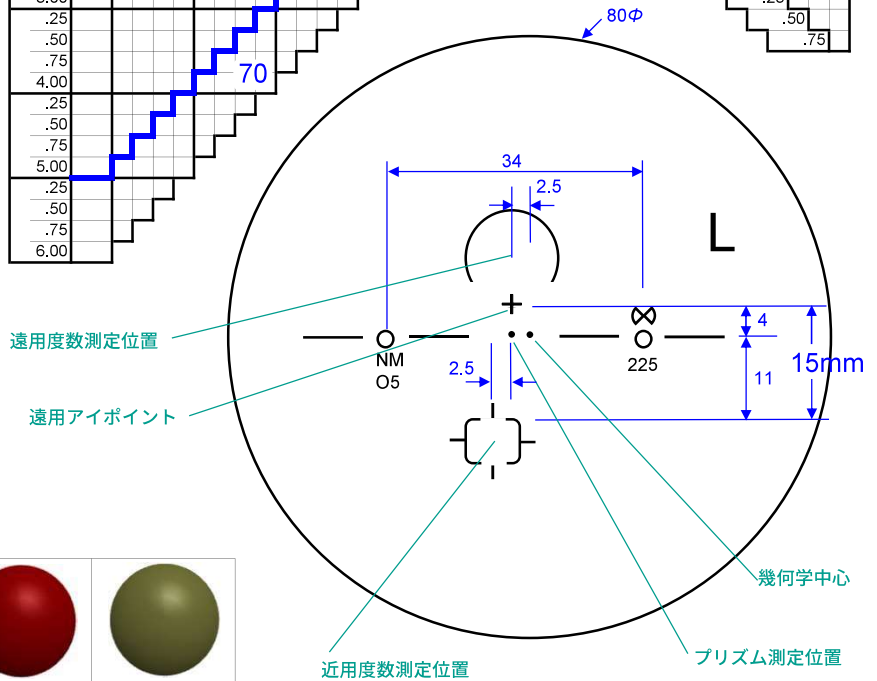
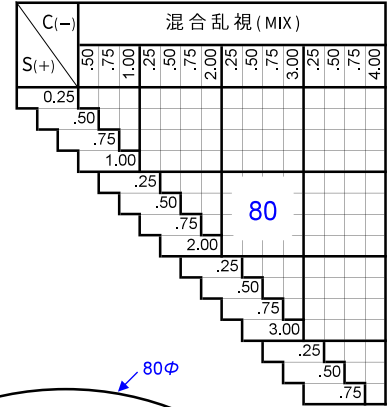
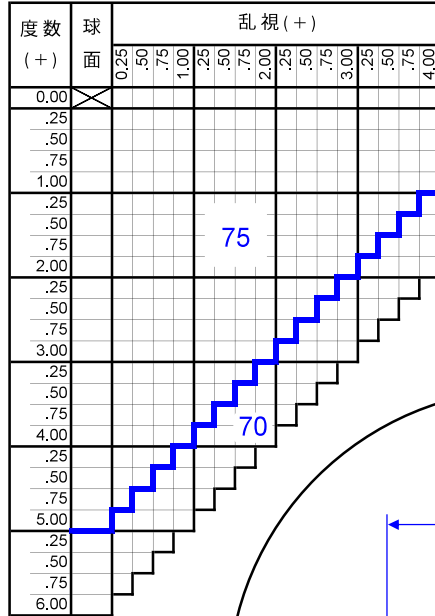
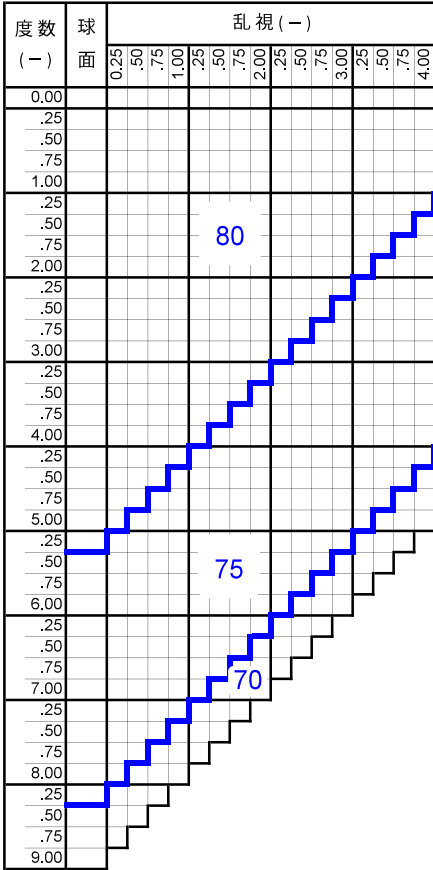

アクティブ ブラウン8.5	アクティブ ブラウン7.5	アクティブ レッドブラウン7.5	アクティブ オリーブブラウン7.0
可視光線透過率	1.5%	2.5%	2.5%
偏光度	9.9%	9.9%	9.9%
ナチュラル グレイ8.5	ナチュラル グレイ7.5	ナチュラル グレイ6.0	ナチュラル モスグリーン8.5
可視光線透過率	1.5%	2.5%	4.0%
偏光度	9.9%	9.9%	9.9%

印刷物と実際の商品の色調は多少異なります

隠しマーク	屈折率	累進帯長	隠しマーク
NM	1.60	11mm	1
H		13mm	3
NM	1.67	15mm	5
O			

カラー

アリアーテ	×
レイバン G15・G31・#3	×
見本色	×
リラックス	×

特殊加工

外径指定	○	※1
プリズム	×	
偏心	×	
カーブ指定	×	
UVカット	標準	※2
厚み指定	×	
玉型カット	×	※3
スライス加工	×	

※1 [縮小]
(+, MIX範囲)
基準径～最小55mm (1mm単位)

外径は2.5mm内寄せになっています。
・外径70mm → 有効外径75mm
・外径65mm → 有効外径70mm

※2 UV400

※3 組立加工は可
(玉型カットのみ不可)

※注 左右商品違いのペア注文は不可。
左右別々でご注文ください。

原産国

日本

POLA MVI.60

POLA MVI.60

偏光プラスチック

遠近両用

内面累進

1.60

仕様

屈折率	1.60
比重	1.31
アップ数	42
設計	内面累進
累進帯長	11・13・15mm
加入度数	0.75～3.50

対応コート

- つるつる
- プラチナ
- プラチナBC
- 内面マルチ
- ミラー（シルバー・ゴールド・ブルー・レッド）

製作範囲表

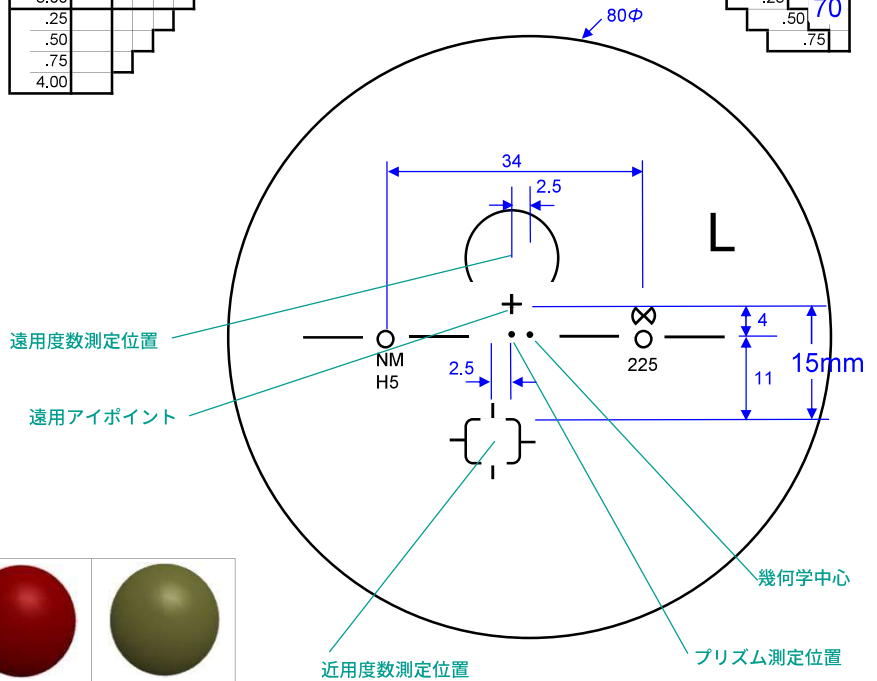
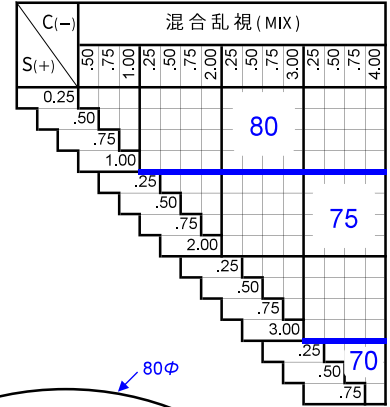
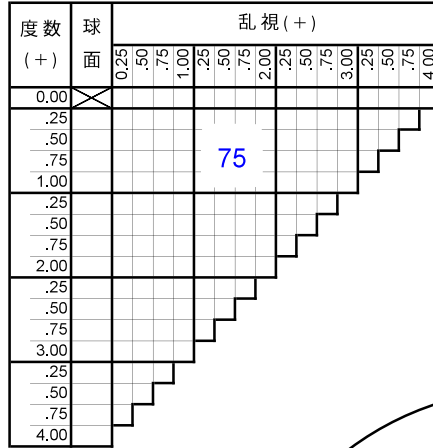
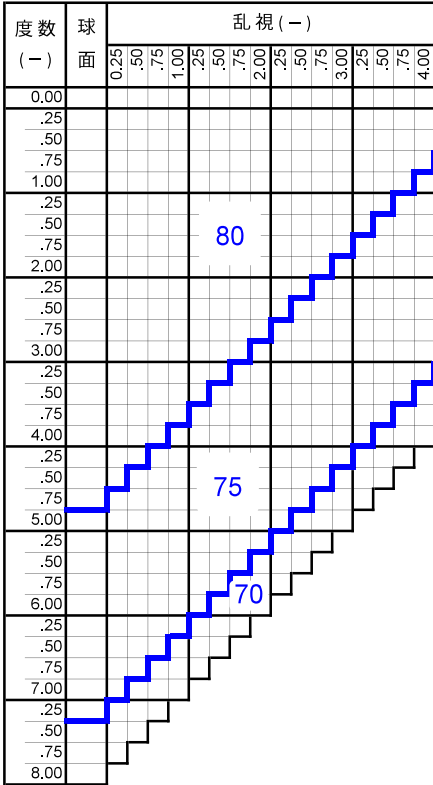

アクティブ ブラウン 8.5	アクティブ ブラウン 7.5	アクティブ レッドブラウン 7.5	アクティブ オリーブブラウン 7.0
可視光線透過率 1.5%	2.5%	2.5%	3.0%
偏光度 9.9%	9.9%	9.9%	9.9%
ナチュラル グレー 8.5	ナチュラル グレー 7.5	ナチュラル グレー 6.0	ナチュラル モスグリーン 8.5
可視光線透過率 1.5%	2.5%	4.0%	1.5%
偏光度 9.9%	9.9%	9.9%	9.9%

印刷物と実際の商品の色調は多少異なります

隠しマーク	屈折率
NM H	1.60
NM O	1.67

屈折率	累進帯長	隠しマーク
1.60	11mm	1
	13mm	3
	15mm	5

カラー

アリアーテ	×
レイバン G15・G31・#3	×
見本色	×
リラックス	×

特殊加工

外径指定	○	※1
プリズム	×	
偏心	×	
カーブ指定	×	
UVカット	標準	※2
厚み指定	×	
玉型カット	×	※3
スライス加工	×	

※1 [縮小]
(+, MIX範囲)
基準径～最小55mm (1mm単位)

外径は2.5mm内寄せになっています。
・外径70mm → 有効外径75mm
・外径65mm → 有効外径70mm

※2 UV400

※3 組立加工は可
(玉型カットのみ不可)

※注 左右商品違いのペア注文は不可。
左右別々でご注文ください。

原産国

日本

POLA ISI.60 標準

POLA IS 1.60 (Standard)

偏光プラスチック

遠近両用

内面累進

1.60

仕様

屈折率	1.60
比重	1.31
アッベ数	42
設計	内面累進
累進帯長	10・12・14 mm
加入度数	0.75～3.50

対応コート

- つるつる
- 内面マルチ（表）ハード（裏）ハードマルチ+つるつる
- ミラー（シルバー・ゴールド・ブルー・レッド）

【販売終了】2022年12月30日

製作範囲表

標準カーブ製作範囲

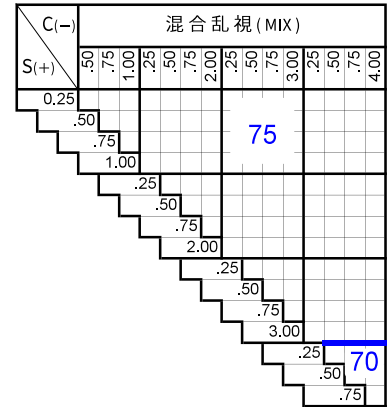
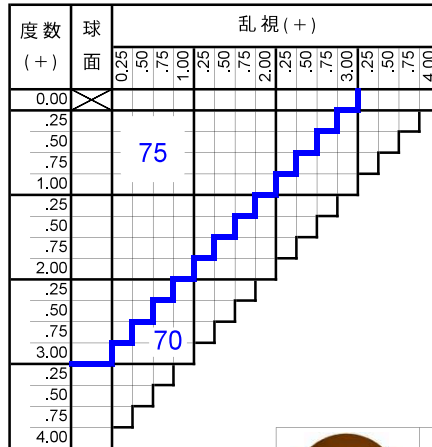
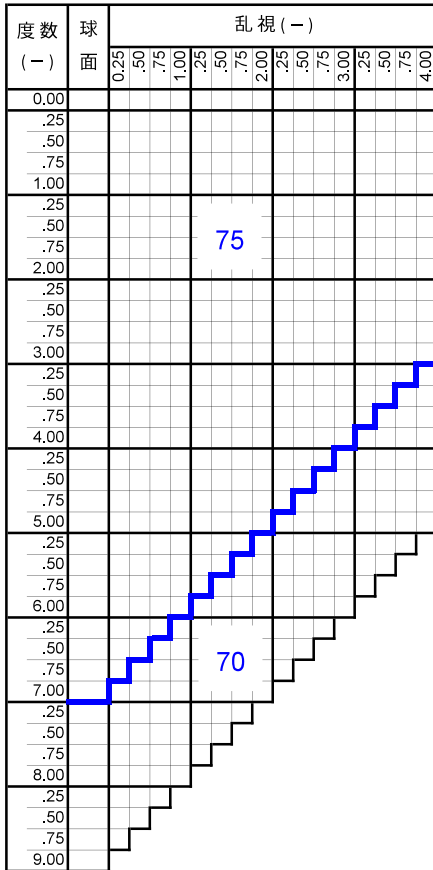

アクティブ ブラウン85	アクティブ ブラウン75	アクティブ レッドブラウン75	アクティブ オリーブブラウン70
可視光線透過率 15%	可視光線透過率 25%	可視光線透過率 25%	可視光線透過率 30%
偏光度 99%	偏光度 99%	偏光度 99%	偏光度 99%
ナチュラル グレイ85	ナチュラル グレイ75	ナチュラル グレイ60	ナチュラル モスグリーン85
可視光線透過率 15%	可視光線透過率 25%	可視光線透過率 40%	可視光線透過率 15%
偏光度 99%	偏光度 99%	偏光度 99%	偏光度 99%

印刷物と実際の商品の色調は多少異なります

隠しマーク	屈折率	累進帯長
IS30		10mm
IS32	1.60	12mm
IS34		14mm

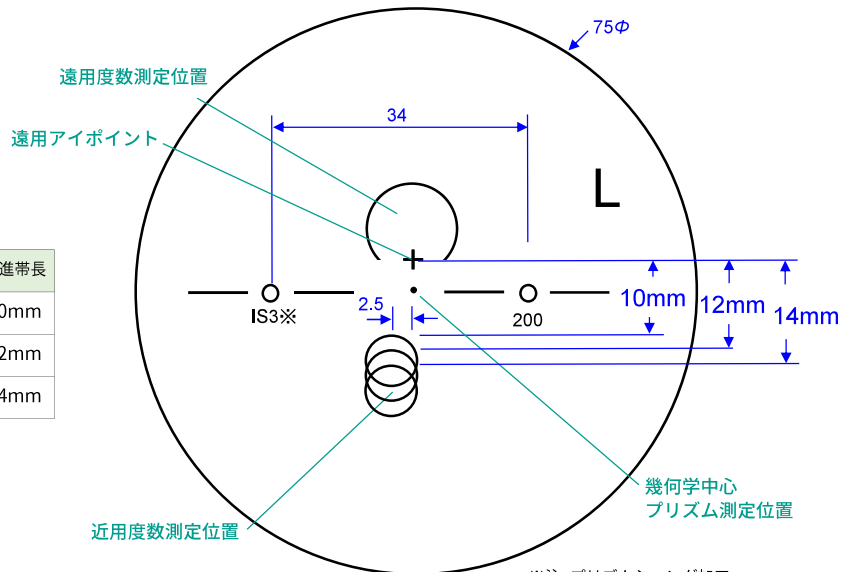

特殊加工

外径指定	×	
プリズム	○	※1
偏中心	×	
カーブ指定	標準	※2
UVカット	標準	※3
厚み指定	×	
玉型カット	×	※4
スライス加工	×	

- ※1 3△まで可
- ※2 商品名で選択してください。ご指定が無い場合は、標準カーブにて製作いたします。
- ※3 UV400
- ※4 組立加工は可（玉型カットのみ不可）

- ※注 プリズムシニング加工
 - +レンズ, MIXレンズ, S-1.00D以下のレンズに対し、「薄く」「軽く」するためにシニング加工を行います。
 - 左右で加入度が異なる場合は、左右とも低加入度のプリズム量になります。
 - プリズム処方がある場合は、プリズムシニング加工を行いません。
 - プリズムシニング加工範囲と範囲外の組み合わせの場合は、両方ともシニング加工を行いません。

原産国

日本

POLA ISI.60 4C・6C

POLA IS 1.60 (4curve・6curve)

偏光プラスチック

遠近両用

内面累進

1.60

仕様

屈折率	1.60
比重	1.31
アッペ数	42
設計	内面累進
累進帯長	10・12・14 mm
加入度数	0.75～3.50

対応コート

- つるつる
- 内面マルチ (表) ハード (裏) ハードマルチ+つるつる
- ミラー (シルバー・ゴールド・ブルー・レッド)

【販売終了】2022年12月30日

製作範囲表

4カーブ製作範囲

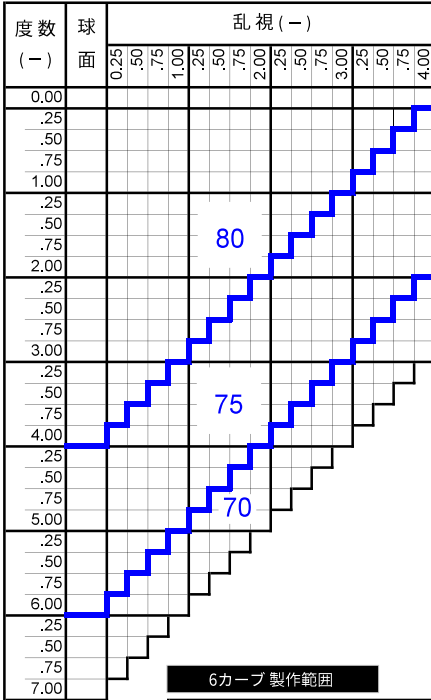

6カーブ製作範囲

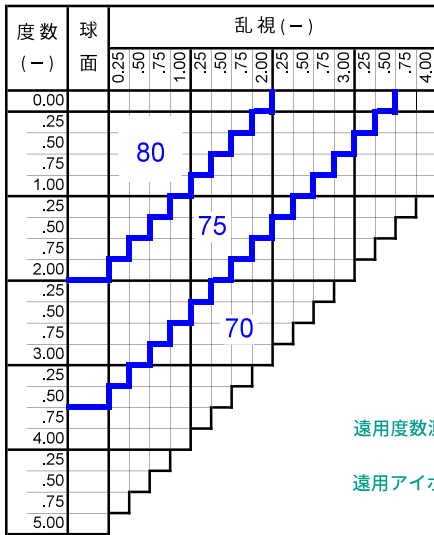

アクティブ ブラウン85	アクティブ ブラウン75	アクティブ レッドブラウン75	アクティブ オリーブブラウン70
可視光線透過率	15%	25%	25%
偏光度	99%	99%	99%
ナチュラル グレー85	ナチュラル グレー75	ナチュラル グレー60	ナチュラル モスグリーン85
可視光線透過率	15%	25%	40%
偏光度	99%	99%	99%

印刷物と実際の商品の色調は多少異なります

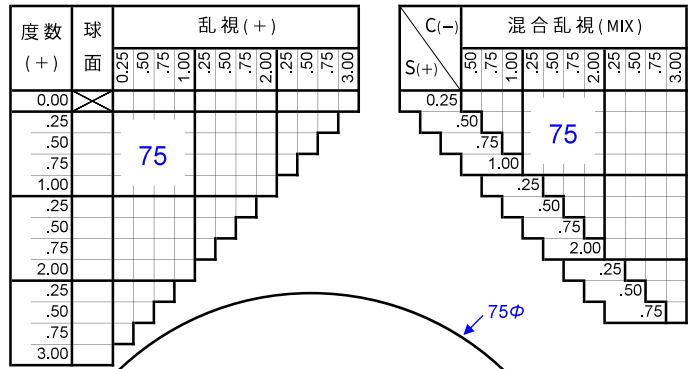

遠用度数測定位置

遠用アイポイント

近用度数測定位置

幾何学中心
プリズム測定位置

- ※1 3△まで可
- ※2 商品名で選択してください。ご指定が無い場合は、標準カーブにて製作いたします。

- ※3 UV400
- ※4 組立加工は可 (玉型カットのみ不可)

※注 プリズムシニング加工

- +レンズ, MIXレンズ, S-1.00D以下のレンズに対し、「薄く」「軽く」するためにシニング加工を行います。
- 左右で加入度が異なる場合は、左右とも低加入度のプリズム量になります。
- プリズム処方がある場合は、プリズムシニング加工を行いません。
- プリズムシニング加工範囲と範囲外の組み合わせの場合は、両方ともシニング加工を行いません。

特殊加工

外径指定	×	
プリズム	○	※1
偏心	×	
カーブ指定	標準	※2
UVカット	標準	※3
厚み指定	×	
玉型カット	×	※4
スライス加工	×	

原産国

日本

プレジャーラクデス I.67 POLA

Pleasure Rakudesu I.67 POLA

偏光プラスチック

アシスト

内面累進・内面非球面

1.67

仕様

屈折率	1.67
比重	1.35
アッベ数	32
設計	内面累進・内面非球面
加入度数	0.50~1.00

対応コート

- つるつる
- プラチナ
- プラチナBC
- 内面マルチ
- ミラー (シルバー・ゴールド・ブルー・レッド)

製作範囲表

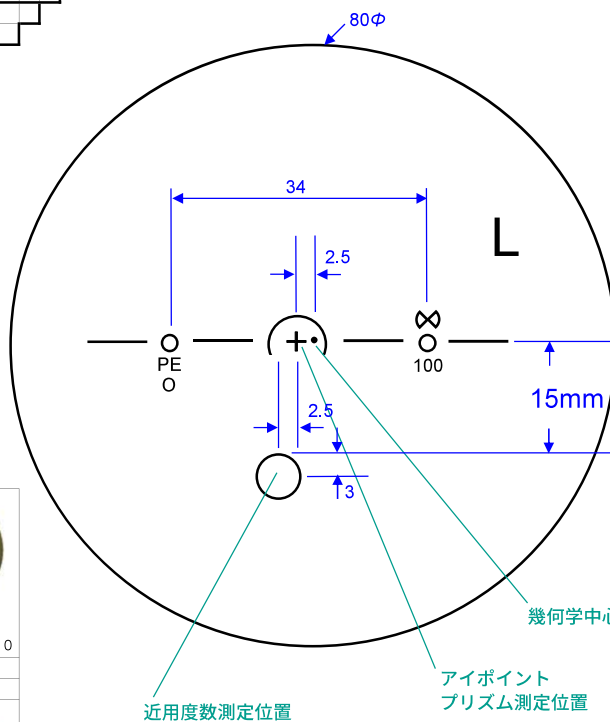
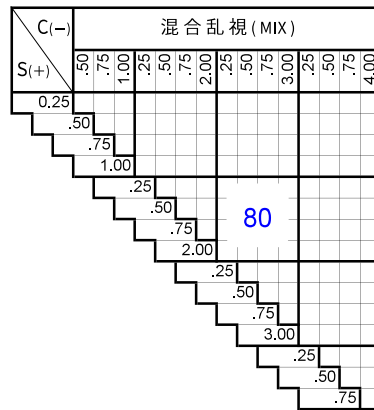
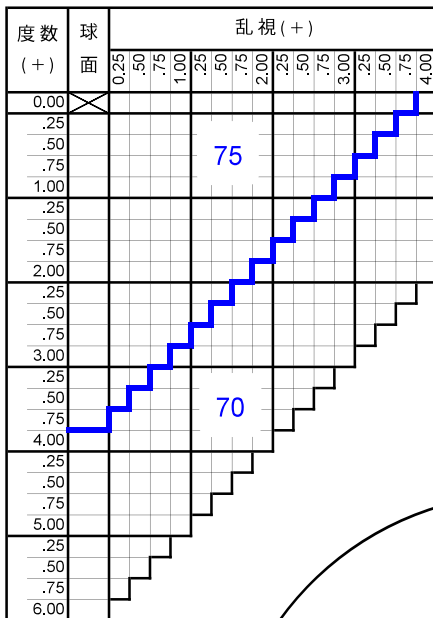
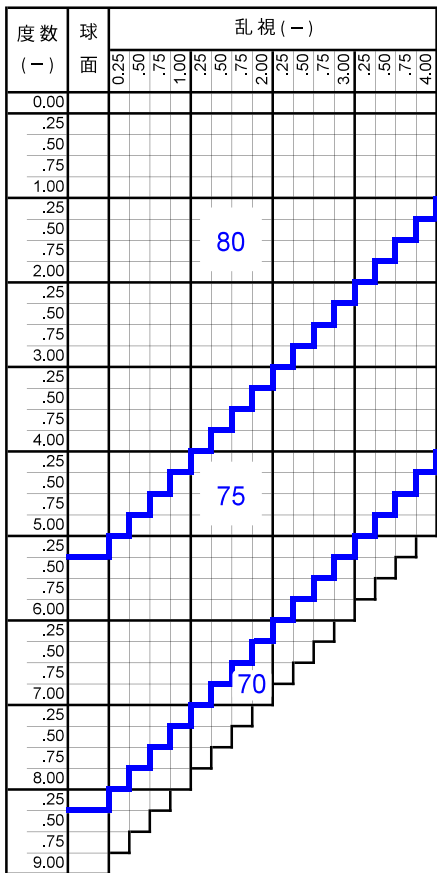

アクティブ ブラウン8.5	アクティブ ブラウン7.5	アクティブ レッドブラウン7.5	アクティブ オリーブブラウン7.0
可視光線透過率 1.5%	2.5%	2.5%	3.0%
偏光度 99%	99%	99%	99%
ナチュラル グレー8.5	ナチュラル グレー7.5	ナチュラル グレー6.0	ナチュラル モスグリーン8.5
可視光線透過率 1.5%	2.5%	4.0%	1.5%
偏光度 99%	99%	99%	99%

印刷物と実際の商品の色調は多少異なります

カラー

アリアーテ	×
レイバン G15・G31・#3	×
見本色	×
リラックス	×

特殊加工

外径指定	○	※1
プリズム	×	
偏心	×	
カーブ指定	○	※2
UVカット	標準	※3
厚み指定	○	※4
玉型カット	×	
スライス加工	×	

※1 [縮小]

(+, MIX範囲) 基準径~最小55mm (1mm単位)

外径は2.5mm内寄せになっています。

・外径80mm → 有効外径85mm

・外径75mm → 有効外径80mm

※2 (-) S+C=-3.50まで 6カーブ指定可

(-) S+C=-6.00まで 4カーブ指定可

※3 UV400

※4 組立加工は可 (玉型カットのみ不可)

※注 メガネット発注はトレースデータが必須。
トレースデータがないご注文はオフライン
対応になります。

※注 左右商品違いのペア注文は不可。
左右別々でご注文ください。

原産国

日本

プレジャーラクデス I.60 POLA

Pleasure Rakudesu I.60 POLA

偏光プラスチック

アシスト

内面累進・内面非球面

1.60

仕様

屈折率	1.60
比重	1.30
アッペ数	42
設計	内面累進・内面非球面
加入度数	0.50～1.00

対応コート

- つるつる
- プラチナ
- プラチナBC
- 内面マルチ
- ミラー (シルバー・ゴールド・ブルー・レッド)

製作範囲表

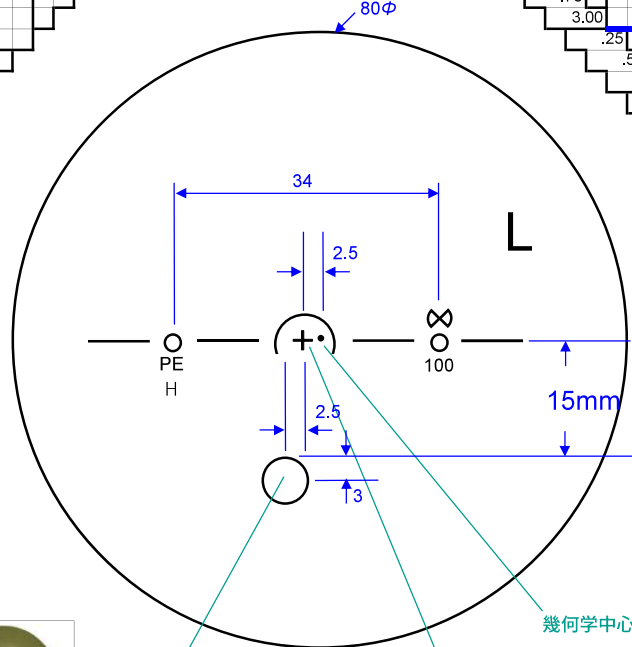
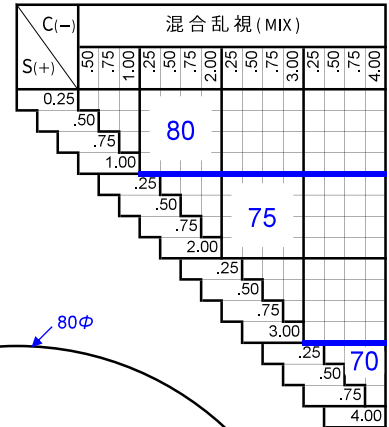
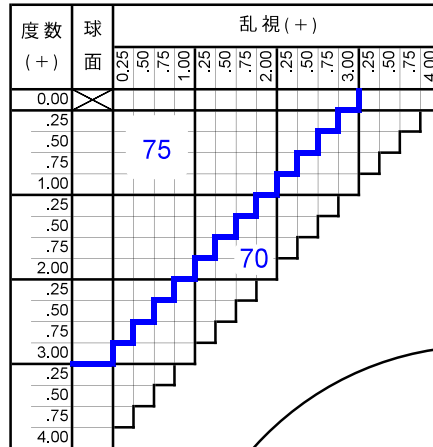
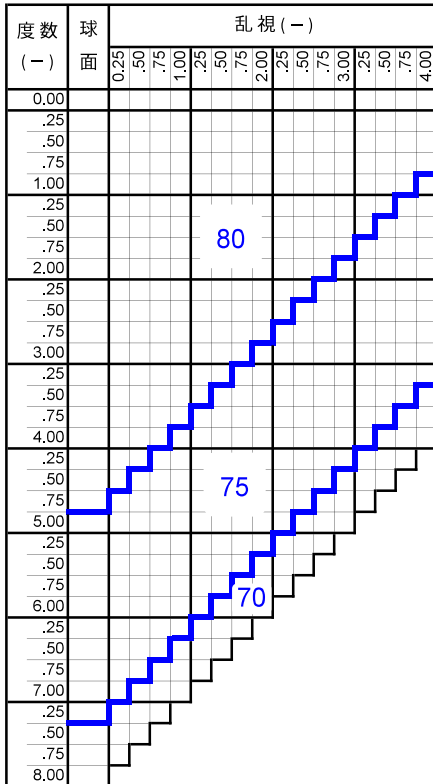

アクティブ ブラウン 85	アクティブ ブラウン 75	アクティブ レッドブラウン 75	アクティブ オリーブブラウン 70
可視光線透過率 15%	25%	25%	30%
偏光度 99%	99%	99%	99%
ナチュラル グレー 85	ナチュラル グレー 75	ナチュラル グレー 60	ナチュラル モスグリーン 85
可視光線透過率 15%	25%	40%	15%
偏光度 99%	99%	99%	99%

印刷物と実際の商品の色調は多少異なります

隠しマーク	屈折率	累進帯長
PE H	1.60	15mm
PE O	1.67	

カラー

アリアーテ	×
レイバン G15・G31・#3	×
見本色	×
リラックス	×

特殊加工

外径指定	○	※1
プリズム	×	
偏心	×	
カーブ指定	○	※2
UVカット	標準	※3
厚み指定	○	
玉型カット	×	※4
スライス加工	×	

※1 [縮小]

(+, MIX範囲) 基準径～最小55mm (1mm単位)

外径は2.5mm内寄せになっています。

・外径80mm → 有効外径85mm

・外径75mm → 有効外径80mm

※2 (-) S+C = -3.00まで 6カーブ指定可

(-) S+C = -5.50まで 4カーブ指定可

※3 UV400

※4 組立加工は可 (玉型カットのみ不可)

※注 メガネット発注はトレースデータが必須。
トレースデータがないご注文はオフライン
対応になります。

※注 左右商品違いのペア注文は不可。
左右別々でご注文ください。

原産国

日本



日本レンズ NIPPO LENS since 1935

2022.06.14

A9-32

プレジャーSVS I.67 POLA 6C 8C

Pleasure SVS I.67 POLA (6curve・8curve)

偏光プラスチック

単焦点

内面非球面

1.67

仕様

屈折率	1.67
比重	1.35
アッペ数	32
設計	内面非球面

対応コート

- つるつる
- プラチナ
- プラチナBC
- 内面マルチ
- ミラー (シルバー・ゴールド・ブルー・レッド)

製作範囲表

度数 (-)	球面	乱視 (-)															
		0.25	.50	.75	1.00	.25	.50	.75	2.00	.25	.50	.75	3.00	.25	.50	.75	4.00
0.00																	
.25																	
.50																	
.75																	
1.00																	
.25																	
.50																	
.75																	
2.00																	
.25																	
.50																	
.75																	
3.00																	
.25																	
.50																	
.75																	
4.00																	
.25																	
.50																	
.75																	
5.00																	

度数 (+)	球面	乱視 (+)															
		0.25	.50	.75	1.00	.25	.50	.75	2.00	.25	.50	.75	3.00	.25	.50	.75	4.00
0.00																	
.25																	
.50																	
.75																	
1.00																	
.25																	
.50																	
.75																	
2.00																	
.25																	
.50																	
.75																	
3.00																	
.25																	
.50																	
.75																	
4.00																	

C(-)	S(+)	混合乱視 (MIX)															
		0.50	.75	1.00	.25	.75	2.00	.25	.50	.75	3.00	.25	.50	.75	4.00		
0.25																	
.50																	
.75																	
1.00																	
.25																	
.50																	
.75																	
2.00																	
.25																	
.50																	
.75																	
3.00																	
.25																	
.50																	
.75																	
4.00																	

- 6カーブ・8カーブ (80φ)
- 6カーブ (80φ)
- 8カーブ (75φ)

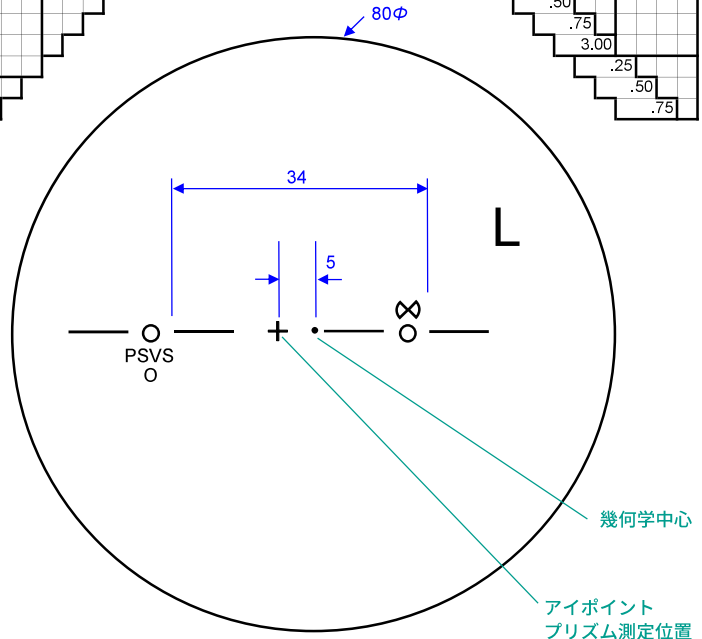

アクティブ ブラウン85	アクティブ ブラウン75	アクティブ レッドブラウン75	アクティブ オリブブラウン70
可視光線透過率 偏光度	15% 99%	25% 99%	30% 99%
ナチュラル グレー85	ナチュラル グレー75	ナチュラル グレー60	ナチュラル モスグリーン85
可視光線透過率 偏光度	15% 99%	40% 99%	15% 99%

印刷物と実際の商品の色調は多少異なります

隠しマーク	屈折率
PSVS H	1.60
PSVS O	1.67

カラー

アリアーテ	×
レイバン G15・G31・#3	×
見本色	×
リラックス	×

特殊加工

外径指定	○	※1
プリズム	○	※2
偏心	×	
カーブ指定	標準	※3
UVカット	標準	※4
厚み指定	×	
玉型カット	×	※5
スライス加工	×	

- ※1 [縮小]
(+, MIX範囲) 基準径~最小55mm (1mm単位)
外径は5mm内寄せになっています。
・外径80mm → 有効外径90mm

- ※2 2△まで可 (外径が変化する場合があります)
- ※3 商品名で選択して下さい

- ※4 UV400

- ※5 組立加工は可 (玉型カットのみ不可)

※注 ×ガネット発注はトレースデータが必須。
トレースデータがないご注文はオフライン
対応になります。

※注 左右商品違いのペア注文は不可。
左右別々でご注文ください。

原産国

日本

チェンジRX ブラウン・グレー

Change RX (Brown・Gray)

調光プラスチック

単焦点

球面

1.55

仕様

屈折率	1.55
比重	1.19
アッペ数	40
設計	球面

対応コート

●つるつる

製作範囲表

度数 (-)	球面	乱視 (-)															
		0.25	.50	.75	1.00	.25	.50	.75	2.00	.25	.50	.75	3.00	.25	.50	.75	4.00
0.00																	
.25																	
.50																	
.75																	
1.00																	
.25																	
.50																	
.75																	
2.00																	
.25																	
.50																	
.75																	
3.00																	
.25																	
.50																	
.75																	
4.00																	
.25																	
.50																	
.75																	
5.00																	
.25																	
.50																	
.75																	
6.00																	
.25																	
.50																	
.75																	
7.00																	
.25																	
.50																	
.75																	
8.00																	

度数 (+)	球面	乱視 (+)															
		0.25	.50	.75	1.00	.25	.50	.75	2.00	.25	.50	.75	3.00	.25	.50	.75	4.00
0.00																	
.25																	
.50																	
.75																	
1.00																	
.25																	
.50																	
.75																	
2.00																	
.25																	
.50																	
.75																	
3.00																	
.25																	
.50																	
.75																	
4.00																	
.25																	
.50																	
.75																	
5.00																	

C(-)	S(+)	混合乱視 (MIX)															
		.50	.75	1.00	.25	.50	.75	2.00	.25	.50	.75	3.00	.25	.50	.75	4.00	
0.25																	
.50																	
.75																	
1.00																	
.25																	
.50																	
.75																	
2.00																	
.25																	
.50																	
.75																	
3.00																	
.25																	
.50																	
.75																	
4.00																	

最小濃度
約5%

最大濃度
約60%
(気温23°Cの場合)



最小濃度
約5%

最大濃度
約75%
(気温23°Cの場合)



※使用環境（気温・紫外線量等）により、調光濃度や調光スピードが異なります。

特殊加工

外径指定	○	※1
プリズム	○	※2
偏心	○	※3
カーブ指定	×	
UVカット	標準	※4
厚み指定	○	
玉型カット	○	
スライス加工	×	

※1 [縮小]
(+, MIX範囲) 基準径~最小55mm (1mm単位)
[拡大]
可表記まで製作可 (1mm単位)

※注 ペア単位にてご注文ください。

※注 在庫品 (非球面設計) と特注品 (球面設計) のペア注文はお受けできません。

※2 3△まで可

※注 基準外径および外径縮小時のプリズム・偏心可能量となります。

※3 (プリズム換算) 3△まで可

※4 UV380 (UV400加工不可)

原産国

日本

チェンジAS ブラウン・グレー

Change AS (Brown・Gray)

調光プラスチック

単焦点

非球面

1.55

仕様

屈折率	1.55
比重	1.19
アッペ数	40
設計	非球面

対応コート

●つるつる

製作範囲表

■在庫範囲 (つるつる)

度数 (-)	球面	乱視 (-)					
		0.25	.50	.75	1.00	.25	.50
0.00							
.25							
.50							
.75							
1.00							
.25							
.50							
.75							
2.00							
.25							
.50							
.75							
3.00							
.25							
.50							
.75							
4.00							
.25							
.50							
.75							
5.00							
.25							
.50							
.75							
6.00							

度数 (+)	球面	乱視 (+)					
		0.25	.50	.75	1.00	.25	.50
0.00							
.25							
.50							
.75							
1.00							
.25							
.50							
.75							
2.00							
.25							
.50							
.75							
3.00							

C(-)	混合乱視 (MIX)					
	.50	.75	1.00	.25	.50	.75
S(+)						
0.25						
.50						
.75						
1.00						
.25						
.50						
.75						

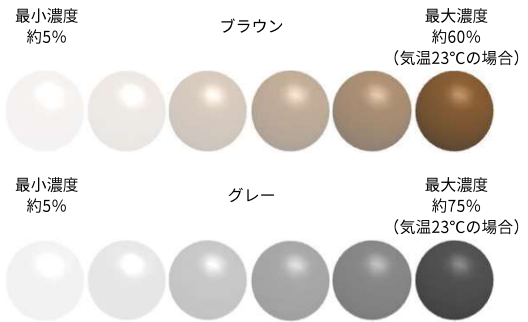

※使用環境 (気温・紫外線量等) により、調光濃度や調光スピードが異なります。

特殊加工

外径指定	×	
プリズム	×	
偏心	×	
カーブ指定	×	
UVカット	標準	※1
厚み指定	×	
玉型カット	○	
スライス加工	×	

※1 UV380 (UV400加工不可)

※注 ペア単位にてご注文ください。

※注 在庫品 (非球面設計) と特注品 (球面設計) のペア注文はお受けできません。

原産国

中国

仕様

屈折率	1.50
比重	1.28
アッペ数	57
設計	球面
小玉内寄	2 mm
加入度数	1.50~3.00

対応コート

- ハード
- ハードマルチ
- つるつる

製作範囲表

度数 (-)	球面	乱視 (-)															
		0.25	.50	.75	1.00	.25	.50	.75	2.00	.25	.50	.75	3.00	.25	.50	.75	4.00
0.00																	
.25																	
.50																	
.75																	
1.00																	
.25																	
.50																	
.75																	
2.00																	
.25																	
.50																	
.75																	
3.00																	
.25																	
.50																	
.75																	
4.00																	
.25																	
.50																	
.75																	
5.00																	
.25																	
.50																	
.75																	
6.00																	

度数 (+)	球面	乱視 (+)															
		0.25	.50	.75	1.00	.25	.50	.75	2.00	.25	.50	.75	3.00	.25	.50	.75	4.00
0.00																	
.25																	
.50																	
.75																	
1.00																	
.25																	
.50																	
.75																	
2.00																	
.25																	
.50																	
.75																	
3.00																	
.25																	
.50																	
.75																	
4.00																	

C(-)	S(+)	混合乱視 (MIX)															
		.50	.75	1.00	.25	.50	.75	2.00	.25	.50	.75	3.00					
0.25																	
.50																	
.75																	
1.00																	
.25																	
.50																	
.75																	
2.00																	
.25																	
.50																	
.75																	
3.00																	



※使用環境（気温・紫外線量等）により、調光濃度や調光スピードが異なります。

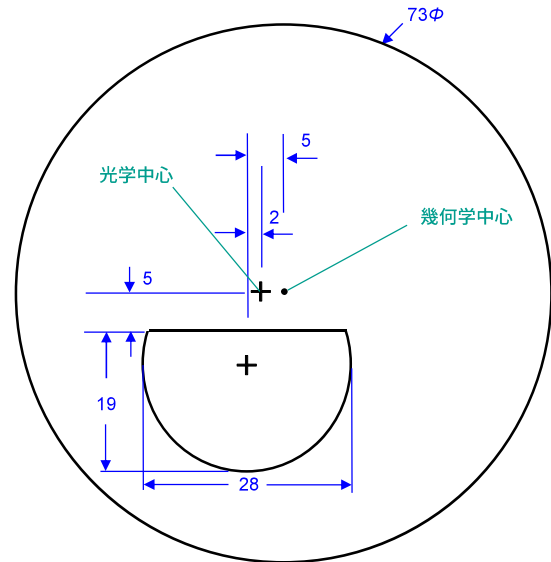

特殊加工

外径指定	○	※1
プリズム	○	※2
偏心	×	
カーブ指定	×	
UVカット	標準	※3
厚み指定	○	
玉型カット	○	
スライス加工	×	

原産国

日本

※1 [縮小]
(+, MIX範囲) 基準径~最小55mm (1mm単位)
[拡大]
可表記まで製作可 (1mm単位)

※2 (-) S+C=-2.00まで 3△まで可
(-) S+C=-2.50まで 2△まで可
(-) S+C=-5.50まで 1△まで可
(+) S+C=+2.00まで 3△まで可
(+) S+C=+3.00まで 2△まで可
(+) S+C=+4.00まで 1△まで可
(MIX) C=-2.50まで 3△まで可
(MIX) C=-3.00まで 2△まで可

※3 UV400

パワーインデックス エクストラブラウン

Power Index Extra Brown

調光ガラス

単焦点

球面

1.70

仕様

屈折率	1.70
比重	3.21
アッペ数	35
設計	球面

対応コート

●マルチ

製作範囲表

度数 (-)	球 面	乱視 (-)															
		0.25	.50	.75	1.00	.25	.50	.75	2.00	.25	.50	.75	3.00	.25	.50	.75	4.00
2.50																	
.75																	
3.00																	
.25																	
.50																	
.75																	
4.00																	
.25																	
.50																	
.75																	
5.00																	
.25																	
.50																	
.75																	
6.00																	
.25																	
.50																	
.75																	
7.00																	
.25																	
.50																	
.75																	
8.00																	



※使用環境（気温・紫外線量等）により、調光濃度や調光スピードが異なります。

特殊加工

外径指定	×	
プリズム	×	
偏心	×	
カーブ指定	×	
UVカット	標準	※1
厚み指定	×	
玉型カット	○	
スライス加工	×	

※1 UVB

※注 ペア単位にてご注文ください。

※注 加工上の注意点

本商品は調光レンズ（前面位置、約1mm）と高屈折レンズを特殊接合しています。ヤゲンが接合部にかかりますと強度が弱まる場合がありますので、位置を調整してください。

原産国

日本

エクストラブラウン

Extra Brown

調光ガラス

単焦点

球面

1.52

仕様

屈折率	1.52
比重	2.41
アッペ数	57
設計	球面

対応コート

●マルチ

製作範囲表

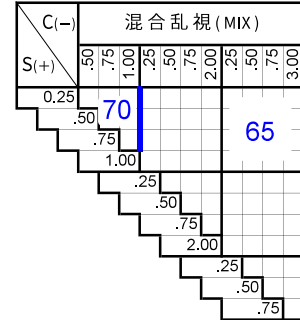
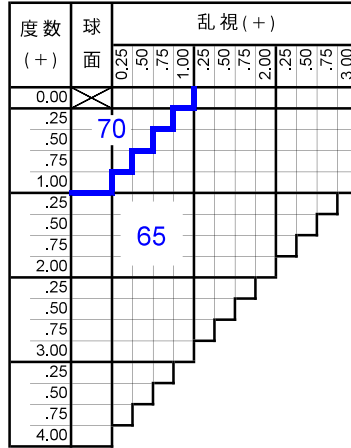
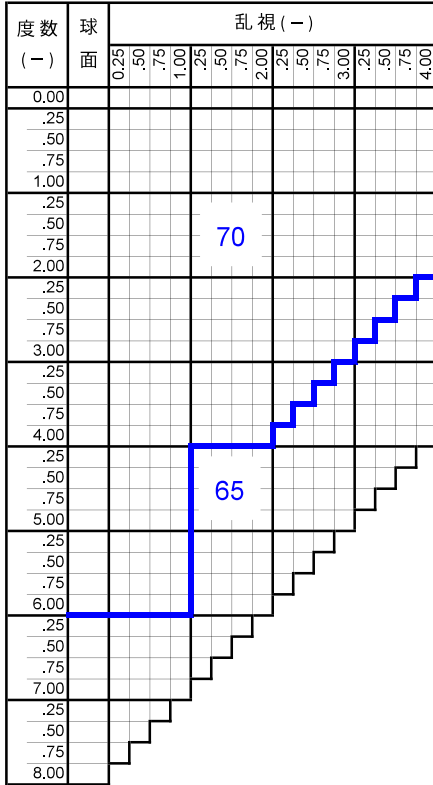

※使用環境（気温・紫外線量等）により、調光濃度や調光スピードが異なります。

特殊加工

外径指定	×	
プリズム	○	※1
偏心	○	
カーブ指定	×	
UVカット	×	
厚み指定	○	
玉型カット	○	
スライス加工	×	

※1 詳細はお問合せください。

※注 ペア単位にてご注文ください。

原産国

日本

エクストラグレー

Extra Gray

調光ガラス

単焦点

球面

1.52

仕様

屈折率	1.52
比重	2.41
アッペ数	57
設計	球面

対応コート

●マルチ

製作範囲表

度数 (-)	球面	乱視 (-)															
		0.25	.50	.75	1.00	.25	.50	.75	2.00	.25	.50	.75	3.00	.25	.50	.75	4.00
0.00																	
.25																	
.50																	
.75																	
1.00																	
.25																	
.50																	
.75																	
2.00																	
.25																	
.50																	
.75																	
3.00																	
.25																	
.50																	
.75																	
4.00																	
.25																	
.50																	
.75																	
5.00																	
.25																	
.50																	
.75																	
6.00																	

度数 (+)	球面	乱視 (+)											
		0.25	.50	.75	1.00	.25	.50	.75	2.00	.25	.50	.75	3.00
0.00													
.25													
.50													
.75													
1.00													
.25													
.50													
.75													
2.00													
.25													
.50													
.75													
3.00													
.25													
.50													
.75													
4.00													

C(-)	S(+)	混合乱視 (MIX)											
		.50	.75	1.00	.25	.50	.75	2.00	.25	.50	.75	3.00	
0.25													
.50													
.75													
1.00													
.25													
.50													
.75													
2.00													
.25													
.50													
.75													

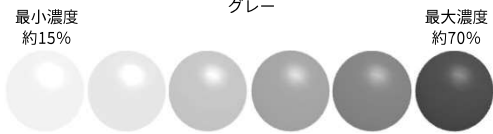

※使用環境（気温・紫外線量等）により、調光濃度や調光スピードが異なります。

特殊加工

外径指定	×	
プリズム	○	※1
偏心	○	
カーブ指定	×	
UVカット	×	
厚み指定	○	
玉型カット	○	
スライス加工	×	

※1 詳細はお問合せください。

※注 ペア単位にてご注文ください。

原産国

日本

SGR 調光BR

SGR Photochromic Brown

調光ガラス

遠近両用

球面

1.60

仕様

屈折率	1.60
比重	2.80
アッペ数	45
設計	球面
累進帯長	14mm
加入度数	0.75~3.00

対応コート

●マルチ

【販売終了】2021年12月31日
【片玉対応】2022年3月31日

代替商品
なし

製作範囲表

度数 (-)	球 面	乱視 (-)															
		0.25	.50	.75	1.00	.25	.50	.75	2.00	.25	.50	.75	3.00	.25	.50	.75	4.00
0.00																	
.25																	
.50																	
.75																	
1.00																	
.25																	
.50																	
.75																	
2.00																	
.25																	
.50																	
.75																	
3.00																	
.25																	
.50																	
.75																	
4.00																	
.25																	
.50																	
.75																	
5.00																	
.25																	
.50																	
.75																	
6.00																	
.25																	
.50																	

度数 (+)	球 面	乱視 (+)															
		0.25	.50	.75	1.00	.25	.50	.75	2.00	.25	.50	.75	3.00	.25	.50	.75	4.00
0.00																	
.25																	
.50																	
.75																	
1.00																	
.25																	
.50																	
.75																	
2.00																	
.25																	
.50																	
.75																	
3.00																	
.25																	
.50																	
.75																	
4.00																	
.25																	
.50																	

C(-)	S(+)	混合乱視 (MIX)															
		0.25	.50	.75	1.00	.25	.50	.75	2.00	.25	.50	.75	3.00	.25	.50	.75	4.00
0.00																	
.25																	
.50																	
.75																	
1.00																	
.25																	
.50																	
.75																	
2.00																	
.25																	
.50																	
.75																	
3.00																	
.25																	
.50																	
.75																	
4.00																	
.25																	
.50																	

ブラウン

最大濃度
約50%

(気温23°Cの場合)



※使用環境(気温・紫外線量等)により、調光濃度や調光スピードが異なります。

隠しマーク	屈折率	累進帯長
3	1.60	14mm

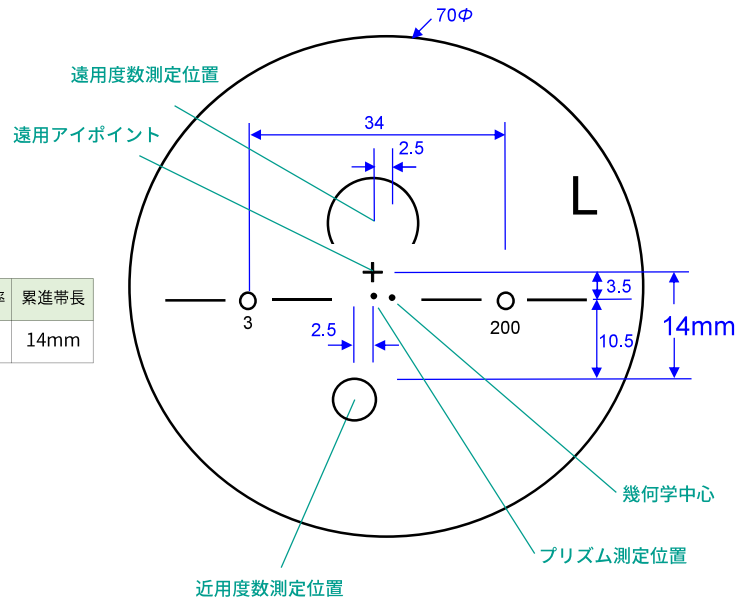

特殊加工

外径指定	○	※1
プリズム	○	※2
偏心	×	
カーブ指定	×	
UVカット	×	
厚み指定	×	
玉型カット	○	
スライス加工	×	

※1 [縮小]
(+, MIX範囲) 基準径~最小55mm (1mm単位)
[拡大]
可表記まで製作可 (1mm単位)

※2 2△まで可

※注 プリズムシニング加工

1. +レンズ, MIXレンズ, S-1.00D以下のレンズに対し、「薄く」「軽く」するためにシニング加工を行います。
2. 左右で加入度が異なる場合は、左右とも低加入度のプリズム量になります。
3. プリズム処方がある場合は、プリズムシニング加工を行いません。
4. プリズムシニング加工範囲と範囲外の組み合わせの場合は、両方ともシニング加工を行いません。

原産国

日本

スーパーバイフォーカル

Super Bifocal

調光ガラス

多焦点

球面

1.52

仕様

屈折率	1.52
比重	2.54
アッペ数	59
設計	球面
小玉内寄	3 mm
加入度数	1.00～3.00

対応コート

- ノンコート
- マルチ

製作範囲表

度数 (-)	球面	乱視 (-)												
		0.25	.50	.75	1.00	.25	.50	.75	2.00	.25	.50	.75	3.00	
0.00														
.25														
.50														
.75														
1.00														
.25														
.50														
.75														
2.00														
.25														
.50														
.75														
3.00														

度数 (+)	球面	乱視 (+)																
		0.25	.50	.75	1.00	.25	.50	.75	2.00	.25	.50	.75	3.00	.25	.50	.75	4.00	
0.00																		
.25																		
.50																		
.75																		
1.00																		
.25																		
.50																		
.75																		
2.00																		
.25																		
.50																		
.75																		
3.00																		
.25																		
.50																		
.75																		
4.00																		

C(-)	S(+)	混合乱視 (MIX)																
		.50	.75	1.00	.25	.50	.75	2.00	.25	.50	.75	3.00	.25	.50	.75	4.00		
0.25																		
.50																		
.75																		
1.00																		
.25																		
.50																		
.75																		
2.00																		
.25																		
.50																		
.75																		
3.00																		
.25																		
.50																		
.75																		
4.00																		

ブラウン

最大濃度
約40%



※使用環境（気温・紫外線量等）により、調光濃度や調光スピードが異なります。

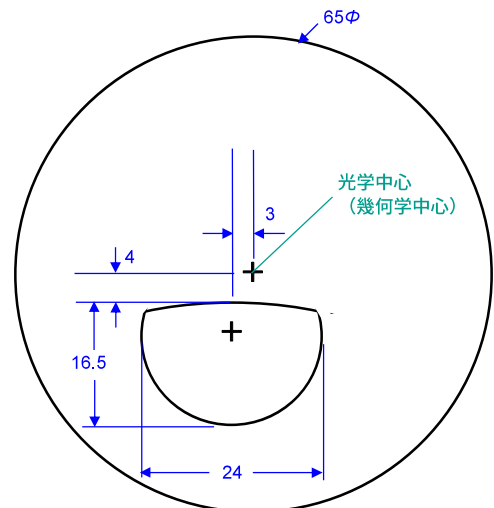

※凸面から見た左レンズを表示しています。

特殊加工

外径指定	×	
プリズム	○	※1
偏心	×	
カーブ指定	×	
UVカット	×	
厚み指定	×	
玉型カット	○	
スライス加工	×	

※1 詳細はお問い合わせ下さい

※ペア単位にてご注文下さい。

加工上の注意

本商品は調光レンズ（前面位置、約1mm）と高屈折レンズを特殊接合しています。ヤゲンが接合部にかかりやすと強度が弱まる場合がありますので、位置を調整してください。

原産国

日本

プレジャーSVS I.67 6C・8C

Pleasure SVS I.67 (6curve・8curve)

プラスチック

単焦点

内面非球面

1.67

仕様

屈折率	1.67
比重	1.35
アッペ数	32
設計	内面非球面

対応コート

- つるつる
- プラチナ
- プラチナBC
- プラチナIRB
- 内面マルチ
- ミラー (シルバー・ゴールド・ブルー・レッド)

製作範囲表

度数 (-)	球面	乱視 (-)											
		0.25	.50	.75	1.00	.25	.50	.75	2.00	.25	.50	.75	4.00
0.00													
.25													
.50													
.75													
1.00													
.25													
.50													
.75													
2.00													
.25													
.50													
.75													
3.00													
.25													
.50													
.75													
4.00													
.25													
.50													
.75													
5.00													
.25													
.50													
.75													
6.00													
.25													
.50													
.75													
7.00													
.25													
.50													
.75													
8.00													

度数 (+)	球面	乱視 (+)											
		0.25	.50	.75	1.00	.25	.50	.75	2.00	.25	.50	.75	4.00
0.00													
.25													
.50													
.75													
1.00													
.25													
.50													
.75													
2.00													
.25													
.50													
.75													
3.00													
.25													
.50													
.75													
4.00													

C(-)	S(+)	混合乱視 (MIX)														
		.50	.75	1.00	.25	.50	.75	2.00	.25	.50	.75	3.00	.25	.50	.75	4.00
0.25																
.50																
.75																
1.00																
.25																
.50																
.75																
2.00																
.25																
.50																
.75																
3.00																
.25																
.50																
.75																
4.00																

- 6カーブ・8カーブ
- 6カーブのみ

隠しマーク	屈折率
PSVS H	1.60
PSVS O	1.67

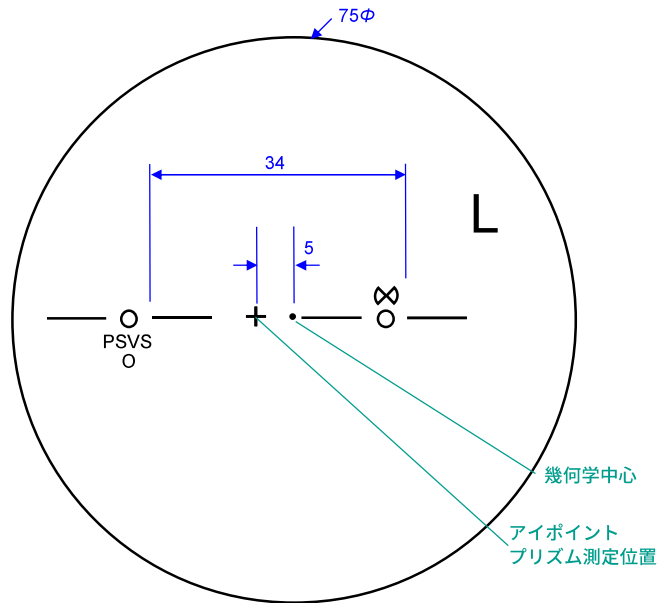

カラー

アリアーテ	○
レイバン G15・G31・#3	○
見本色	○
リラックス	×

特殊加工

外径指定	○	※1
プリズム	○	※2
偏心	×	
カーブ指定	標準	※3
UVカット	標準	※4
厚み指定	×	
玉型カット	×	
スライス加工	×	

- ※1 [縮小]
(+、MIX範囲) 基準径~最小55mm (1mm単位)
外径は5mm内寄せになっています。
・外径75mm → 有効外径85mm
- ※2 3△まで可 (外径が変化することがあります)
- ※3 商品名で選択してください。
- ※4 UV400
- ※注 メガネット発注はトレースデータが必須。
トレースデータがないご注文はオフライン
対応になります。
- ※注 左右商品違いのペア注文は不可。
左右別々でご注文ください。

原産国
日本



日本レンズ NIPPON LENS since 1935

2022-04-01

A9-18

プレジャーSVS I.60 6C・8C

Pleasure SVS I.60 (6curve・8curve)

プラスチック

単焦点

内面非球面

1.60

仕様

屈折率	1.60
比重	1.30
アッペ数	42
設計	内面非球面

対応コート

- つるつる
- プラチナ
- プラチナBC
- プラチナIRB
- ビューティフル
- ホードン
- 内面マルチ
- ミラー (シルバー・ゴールド・ブルー・レッド)

製作範囲表

度数 (-)	球面	乱視 (-)															
		0.25	.50	.75	1.00	.25	.50	.75	2.00	.25	.50	.75	3.00	.25	.50	.75	4.00
0.00																	
.25																	
.50																	
.75																	
1.00																	
.25																	
.50																	
.75																	
2.00																	
.25																	
.50																	
.75																	
3.00																	
.25																	
.50																	
.75																	
4.00																	
.25																	
.50																	
.75																	
5.00																	

度数 (+)	球面	乱視 (+)															
		0.25	.50	.75	1.00	.25	.50	.75	2.00	.25	.50	.75	3.00	.25	.50	.75	4.00
0.00																	
.25																	
.50																	
.75																	
1.00																	
.25																	
.50																	
.75																	
2.00																	
.25																	
.50																	
.75																	
3.00																	
.25																	
.50																	
.75																	
4.00																	

C(-)	S(+)	混合乱視 (MIX)															
		0.50	.75	1.00	.25	.50	.75	2.00	.25	.50	.75	3.00	.25	.50	.75	4.00	
0.25																	
.50																	
.75																	
1.00																	
.25																	
.50																	
.75																	
2.00																	
.25																	
.50																	
.75																	
3.00																	
.25																	
.50																	
.75																	
4.00																	

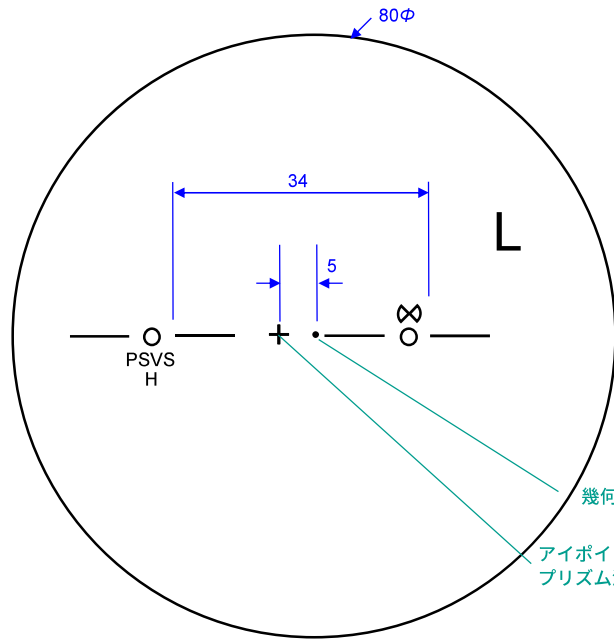

隠しマーク	屈折率
PSVS H	1.60
PSVS O	1.67

カラー

アリアーテ	○
レイバン G15・G31・#3	○
見本色	○
リラックス	×

原産国

日本

特殊加工

外径指定	○	※1
プリズム	○	※2
偏心	×	
カーブ指定	標準	※3
UVカット	標準	※4
厚み指定	×	
玉型カット	×	
スライス加工	×	

- ※1 [縮小]
(+、MIX範囲) 基準径~最小55mm (1mm単位)
外径は5mm内寄せになっています。
・外径80mm → 有効外径90mm
- ※2 2△まで可 (外径が変化する場合があります)
- ※3 商品名で選択してください。
- ※4 UV400
- ※注 メガネット発注はトレースデータが必須。
トレースデータがないご注文はオフライン
対応になります。
- ※注 左右商品違いのペア注文は不可。
左右別々でご注文ください。

SVスーパーエイト 6C・8C

SV Super Eighth (6curve・8curve)

プラスチック

単焦点

球面

1.67

仕様

屈折率	1.67
比重	1.35
アッペ数	32
設計	球面

対応コート

- ハード
- つるつる
- プラチナ
- プラチナBC
- 内面マルチ(表)ハード (裏)ハードマルチ+つるつる
- ミラー(シルバー・ゴールド・ブルー・ピンク・レッド)

製作範囲表

6カーブ製作範囲

度数 (-)	球面	乱視(-)							
		0.25	.50	.75	1.00	.25	.50	.75	2.00
0.00									
.25									
.50									
.75									
1.00									
.25									
.50									
.75									
2.00									
.25									
.50									
.75									
3.00									
.25									
.50									
.75									
4.00									
.25									
.50									
.75									
5.00									
.25									
.50									
.75									
6.00									

度数 (+)	球面	乱視(+)							
		0.25	.50	.75	1.00	.25	.50	.75	2.00
0.00									
.25									
.50									
.75									
1.00									
.25									
.50									
.75									
2.00									
.25									
.50									
.75									
3.00									
.25									
.50									
.75									
4.00									

C(-)	混合乱視(MIX)						
S(+)	.50	.75	1.00	.25	.50	.75	2.00
0.25							
.50							
.75							
1.00							
.25							
.50							
.75							

8カーブ製作範囲

度数 (-)	球面	乱視(-)							
		0.25	.50	.75	1.00	.25	.50	.75	2.00
0.00									
.25									
.50									
.75									
1.00									
.25									
.50									
.75									
2.00									
.25									
.50									
.75									
3.00									
.25									
.50									
.75									
4.00									

度数 (+)	球面	乱視(+)							
		0.25	.50	.75	1.00	.25	.50	.75	2.00
0.00									
.25									
.50									
.75									
1.00									
.25									
.50									
.75									
2.00									
.25									
.50									
.75									
3.00									
.25									
.50									
.75									
4.00									

C(-)	混合乱視(MIX)						
S(+)	.50	.75	1.00	.25	.50	.75	2.00
0.25							
.50							
.75							
1.00							
.25							
.50							
.75							

カラー

アリアーテ	○	
レイバン G15・G31・#3	○	
見本色	○	
リラックス	○	※1

原産国

日本

特殊加工

外径指定	×	
プリズム	×	※2
偏心	○	※3
カーブ指定	標準	※4
UVカット	標準	※5
厚み指定	×	
玉型カット	○	
スライス加工	×	

- ※1 つるつるのみ可
- ※2 4△まで可(外径が変化する場合があります)
- ※3 (プリズム換算) 4△まで可
- ※4 商品名で選択してください。
- ※5 UV400

※注 ミラーコートお取り扱い時のご注意点
ミラーコートは裏面マルチコートで不快な反射を防いでいますが、ベースカラー濃度が薄い時又は無色の場合、ミラーレンズの後面にゴースト発生し装着感が悪くなる場合がございますのでご注意ください。

※注 玉摺加工について
超撥水コート付高カーブレズは通常のレンズよりも玉摺加工時に「滑り」が発生しやすくなる場合がございますのでご注意ください。



SV2エイト 6C・8C

SV-II Eight (6curve・8curve)

プラスチック

単焦点

球面

1.60

仕様

屈折率	1.60
比重	1.31
アッペ数	42
設計	球面

対応コート

- ハード
- つるつる
- プラチナ
- プラチナBC
- 内面マルチ (表) ハード (裏) ハードマルチ+つるつる
- ミラー (シルバー・ゴールド・ブルー・ピンク・レッド)

製作範囲表

6カーブ製作範囲

度数 (-)	球面	乱視 (-)															
		0.25	.50	.75	1.00	.25	.50	.75	2.00	.25	.50	.75	3.00	.25	.50	.75	4.00
0.00																	
.25																	
.50																	
.75																	
1.00																	
.25																	
.50																	
.75																	
2.00																	
.25																	
.50																	
.75																	
3.00																	
.25																	
.50																	
.75																	
4.00																	
.25																	
.50																	
.75																	
5.00																	

度数 (+)	球面	乱視 (+)															
		0.25	.50	.75	1.00	.25	.50	.75	2.00	.25	.50	.75	3.00				
0.00																	
.25																	
.50																	
.75																	
1.00																	
.25																	
.50																	
.75																	
2.00																	
.25																	
.50																	
.75																	
3.00																	
.25																	
.50																	
.75																	
4.00																	

C(-)	混合乱視 (MIX)			
	.50	.75	1.00	2.00
S(+)				
0.25				
.50				
.75				
1.00				
.25				
.50				
.75				

8カーブ製作範囲

度数 (-)	球面	乱視 (-)															
		0.25	.50	.75	1.00	.25	.50	.75	2.00	.25	.50	.75	3.00				
0.00																	
.25																	
.50																	
.75																	
1.00																	
.25																	
.50																	
.75																	
2.00																	
.25																	
.50																	
.75																	
3.00																	
.25																	
.50																	
.75																	
4.00																	

カラー

アリアーテ	○	
レイバン G15・G31・#3	○	
見本色	○	
リラックス	○	※1

原産国

日本

特殊加工

外径指定	×	
プリズム	×	※2
偏心	○	※3
カーブ指定	標準	※4
UVカット	標準	※5
厚み指定	×	
玉型カット	○	
スライス加工	×	

※1 つるつるのみ可

※2 3△まで可 (外径が変化する場合があります)

※3 (プリズム換算) 3△まで可

※4 商品名で選択してください。

※5 UV400

※注 度数により耳側コバにスリ残しが出る場合があります。

仕様

屈折率	1.67
比重	1.35
アッペ数	32
設計	フラット

対応コート

- ハード
- ハードマルチ
- つるつる
- 内面マルチ (表) ハード (裏) ハードマルチ+つるつる
- ミラー (シルバー・ゴールド・ブルー・レッド)

製作範囲表

度数 (-)	球 面	乱視 (-)					
		0.25	.50	.75	1.00	1.25	1.50
0.00							
.25							
.50							
.75							
1.00							
.25							
.50							
.75							
2.00							
.25							
.50							
.75							
3.00							
.25							
.50							
.75							
4.00							
.25							
.50							
.75							
5.00							
.25							
.50							
.75							
6.00							

カラー

アリアーテ	○	
レイバン G15・G31・#3	○	
見本色	○	
リラックス	×	

特殊加工

外径指定	×	
プリズム	○	※1
偏心	×	
カーブ指定	×	
UVカット	標準	※2
厚み指定	×	
玉型カット	○	
スライス加工	×	

※1 3△まで可 (外径が変化する場合があります)

※2 UV400

原産国

日本

仕様

屈折率	1.60
比重	1.30
アッペ数	42
設計	フラット

対応コート

- ハード
- ハードマルチ
- つるつる
- 内面マルチ (表) ハード (裏) ハードマルチ+つるつる
- ミラー (シルバー・ゴールド・ブルー・レッド)

製作範囲表

度数 (-)	球 面	乱視 (-)					
		0.25	.50	.75	1.00	1.25	1.50
0.00							
.25							
.50							
.75							
1.00							
.25							
.50							
.75							
2.00							
.25							
.50							
.75							
3.00							
.25							
.50							
.75							
4.00							

カラー

アリアーテ	○	
レイバン G15・G31・#3	○	
見本色	○	
リラックス	×	

特殊加工

外径指定	×	
プリズム	○	※1
偏心	×	
カーブ指定	×	
UVカット	標準	※2
厚み指定	×	
玉型カット	○	
スライス加工	×	

※1 3△まで可 (外径が変化する場合があります)

※2 UV400

原産国

日本

仕様

屈折率	1.50
比重	1.32
アッペ数	59
設計	フラット

対応コート

- ハード
- ハードマルチ
- つるつる
- 内面マルチ (表) ハード (裏) ハードマルチ+つるつる
- ミラー (シルバー・ゴールド・ブルー・レッド)

製作範囲表

度数 (-)	球 面	乱視 (-)					
		0.25	.50	.75	1.00	1.25	1.50
0.00							
.25							
.50							
.75							
1.00							
.25							
.50							
.75							
2.00							

カラー

アリアーテ	○	
レイバン G15・G31・#3	○	
見本色	○	
リラックス	×	

特殊加工

外径指定	×	
プリズム	○	※1
偏心	○	※2
カーブ指定	×	
UVカット	標準	※3
厚み指定	×	
玉型カット	○	
スライス加工	×	

※1 3△まで可

※2 3△まで可

※3 UV400

原産国

日本

フラットガラス

Flat Glass

ガラス

単焦点

フラット

1.52

仕様

屈折率	1.52
比重	2.54
アッペ数	59
設計	フラット

対応コート

- ノンコート
- マルチ

製作範囲表

度数 (-)	球 面	乱視(-)					
		0.25	.50	.75	1.00	1.50	2.00
0.00		製作不可範囲					
.25							
.50							
.75							
1.00							
.25							
.50							
.75							
2.00							
.25							
.50							
.75							
3.00		65					
.25							
.50							
.75							
4.00							
.25							
.50							
.75							
5.00							
.25							
.50							
.75							
6.00							
.25							
.50							
.75							
7.00							
.25							
.50							
.75							
8.00							
.25							
.50							
.75							
9.00							
.25							
.50							
.75							
10.00							

カラー

ブラウン15%	○	※1
ブラウン25%	○	※1

原産国

日本

特殊加工

外径指定	×	
プリズム	○	※2
偏心	○	※3
カーブ指定	×	
UVカット	×	
厚み指定	×	
玉型カット	○	
スライス加工	×	
ツボクリ	×	

※1 ノンコートは不可

※2 (-) S+C=-8.00まで 3△まで可
(-) S+C=-8.50まで 2△まで可
(-) S+C=-9.00まで 1△まで可

※3 (プリズム換算)
(-) S+C=-8.00まで 3△まで可
(-) S+C=-8.50まで 2△まで可
(-) S+C=-9.00まで 1△まで可

※注 強度数にて擦り残しが出る場合がございます

