

偏光プラスチック1.60 内面累進 遠近両用 (累進帯長10・12・14 mm)

POLA-IS 1.60 UV400

UV400カット

ポラ アイエス1.60

耐衝撃コーティング[セーフティーコート]標準

標準・4・6カーブの中から、カーブをご指定できます

つるつるコート
内面マルチ ※
ミラー+つるつる

※ 内面マルチ
・表面：ハードコート
・裏面：ハードマルチ
+ つるつるコート付

[シルバー・ゴールド・ブルー・レッド]

基本仕様	カラー名称	可視光線透過率	偏光度	カラー名称	可視光線透過率	偏光度
屈折率	1.60	アクティブ ブラウン85	15%	ナチュラル グレー85	15%	99%
比重	1.31	アクティブ ブラウン70	25%	ナチュラル グレー70	25%	
アッベ数	42	アクティブ レッドブラウン70	25%	ナチュラル グレー40	40%	
累進帯長	10・12・14 mm	アクティブ オリーブブラウン70	30%	ナチュラル モスグリーン85	15%	

標準カーブ 製作範囲

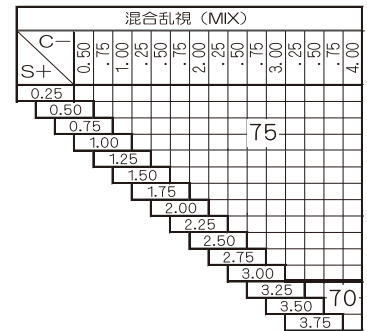
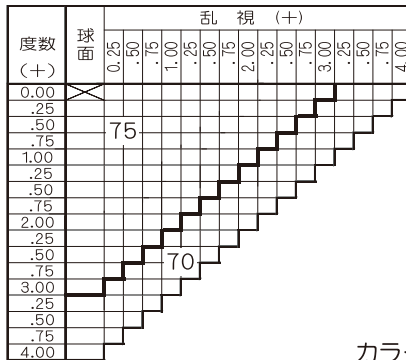
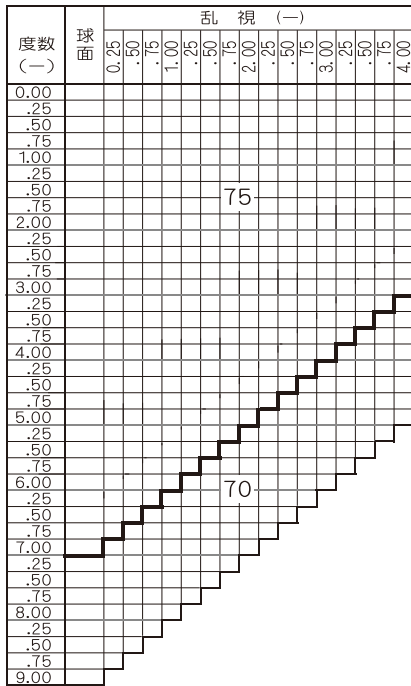

カラーイメージ



印刷物と実際の商品の色調は多少異なります

ADD 0.75~3.50

累進帯 10・12・14 mmの3種類

ご注文時に累進帯長をご指定下さい

ペア単位にてご注文下さい

標準・4・6カーブの中から、カーブをご指定下さい
ご指定が無い場合は、標準カーブにて製作いたします

遠用度数測定位置
遠用アイポイント

識別マーク
IS3※

↳ 累進帯長により異なります

マーク	屈折率	累進帯長
IS30	1.60 2020.08	10mm
IS32		12mm
IS34		14mm

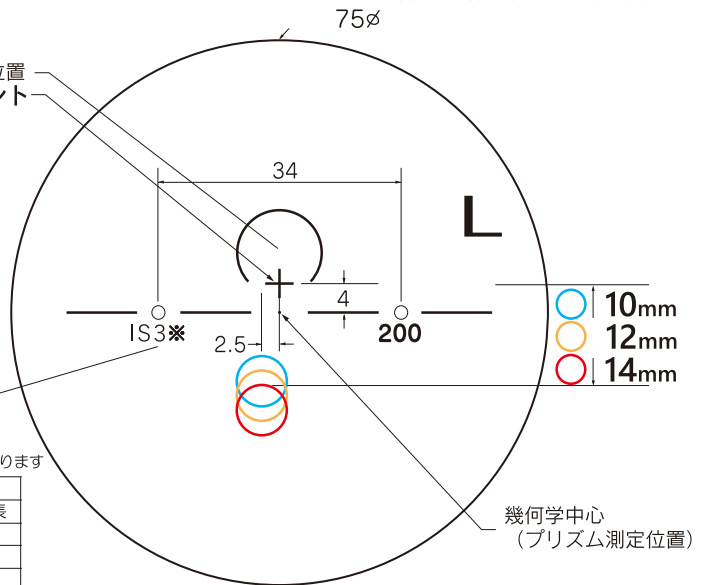

POLA-IS1.60

プリズムシニング加工 ※凸面から見た左レンズを表示しています

1. +レンズ、MIXレンズ、S-1.00D以下のレンズに対し、「薄く」「軽く」するためにシニング加工を行います
2. 左右で加入度が異なる場合は、左右とも低加入度のプリズム量になります
3. プリズム処方がある場合は、プリズムシニング加工を行いません
4. プリズムシニング加工範囲と範囲外の組み合わせの場合は、両方ともシニング加工を行いません

特注加工

ミラー	○	シルバー・ゴールド・ブルー・レッドの4タイプ
プリズム	○	3△まで可
偏心	×	
外径指定	×	
厚み指定	×	
UVカット		UV400標準

原産国：日本
2020.08

日本レンズ
NIPPON LENS

偏光プラスチック1.60 内面累進 遠近両用 (累進帯長10・12・14 mm)

POLA-IS 1.60 UV400

UV400カット

ポラ アイエス1.60

耐衝撃コーティング[セーフティーコート]標準

標準・4・6カーブの中から、カーブをご指定できます

つるつるコート

内面マルチ ※

ミラー + つるつる

※ 内面マルチ
・表面：ハードコート
・裏面：ハードマルチ
+ つるつるコート付

[シルバー・ゴールド・ブルー・レッド]

基本仕様		カラー名称		可視光線透過率	偏光度	カラー名称	可視光線透過率	偏光度
屈折率	1.60	アクティブ ブラウン85	15%	99%		ナチュラル グレー85	15%	99%
比重	1.31	アクティブ ブラウン70	25%			ナチュラル グレー70	25%	
アップ数	42	アクティブ レッドブラウン70	25%			ナチュラル グレー40	40%	
累進帯長	10・12・14 mm	アクティブ オリーブブラウン70	30%			ナチュラル モスグリーン85	15%	

4カーブ 製作範囲

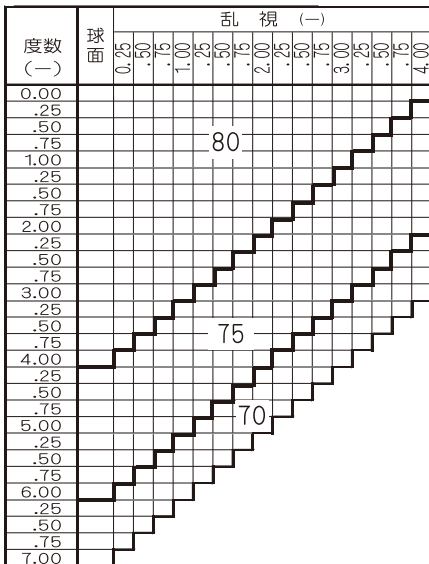

カラーイメージ



印刷物と実際の商品の色調は多少異なります

ペア単位にてご注文下さい

標準・4・6カーブの中から、カーブをご指定下さい
ご指定が無い場合は、標準カーブにて製作いたします

ADD 0.75~3.50

累進帯 10・12・14 mmの3種類

ご注文時に累進帯長をご指定下さい

6カーブ 製作範囲

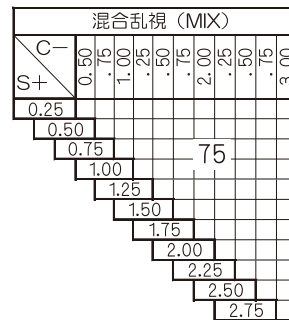
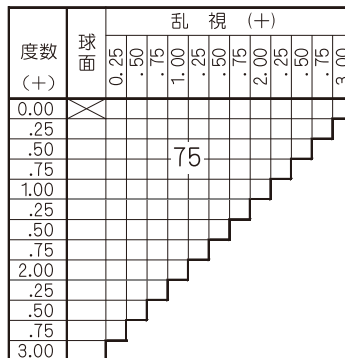
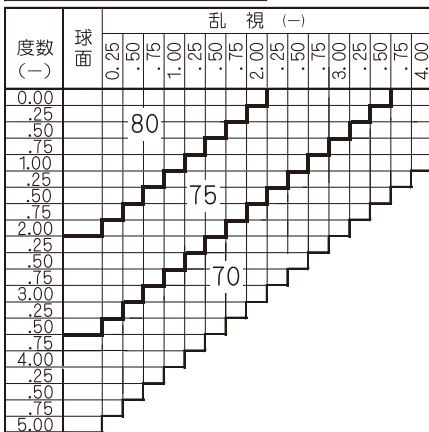

ADD 0.75~3.50

累進帯 10・12・14 mmの3種類

ご注文時に累進帯長をご指定下さい

特注加工

ミラー	<input type="radio"/>	シルバー・ゴールド・ブルー・レッドの4タイプ
プリズム	<input type="radio"/>	3Δまで可
偏心	<input checked="" type="checkbox"/>	
外径指定	<input checked="" type="checkbox"/>	
厚み指定	<input checked="" type="checkbox"/>	
UVカット		UV400標準

プリズムシニング加工

- 1.+レンズ、MIXレンズ、S-1.00D以下のレンズに対し、「薄く」「軽く」するためにシニング加工を行います
- 2.左右で加入度が異なる場合は、左右とも低加入度のプリズム量になります
- 3.プリズム処方がある場合は、プリズムシニング加工を行いません
- 4.プリズムシニング加工範囲と範囲外の組み合わせの場合は、両方ともシニング加工を行いません

原産国：日本
2020.08

日本レンズ
NIPPON LENS